

Ogród + Hobby
QUALITY FOR LIFE

AL-KO



| KOSZENIE TRAWNIKÓW

| PIELĘGNACJA TRAWNIKÓW

UTRZYMANIE TRAWNIKA KATALOG 2009



AL-KO

Mocna marka, która ciągle staje się coraz lepsza

Temu celowi służy ciągły rozwój naszych produktów o usług oraz ciągły rozwój naszych narzędzi marketingowych – dla Państwa sukcesu.

W dziedzinie zmechanizowanego sprzętu ogrodniczego od ponad 40 lat nazwa AL-KO oznacza jakość, ducha innowacji i przemyślaną funkcjonalność.

Nadążając za tą wizją na bieżący sezon opracowaliśmy unikalne, innowacyjne produkty będące drogowskazem.



Zyskasz dzięki sile innowacji i kompetencji przodującego dostawcy zmechanizowanego sprzętu ogrodniczego!



Zaufajcie jakości:
AL-KO udziela 3 lata gwarancji na kosiarki i pompy.



AL-KO Utrzymanie trawnika:

Pierwszy aluminiowy
Highwheeler z

4INONE function

i SPEED CONTROL.

AL-KO Utrzymanie trawnika:

Pierwszy i unikalny spalinowy
wertykulator jednoosiowy Combi
Care 38 VLB, który może także
napowietrzać.

AL-KO Utrzymanie trawnika:

Nowe, innowacyjne kosiarki
bębnowe, które urzekają
konstrukcją, techniką i
komfortem.

AL-KO Technika wodna:

Innowacyjna technologia
pomp dla nawadniania,
wypompowania wody i
zaopatrzenia domu w wodę.

AL-KO Utrzymanie trawnika

Katalog ogólny 2009

AL-KO

AL-KO Power

od strony 04

Jakość i wydajność	04
Rozwiązania szczegółowe	06
Wsparcie handlowe na świecie	08



Koszenie trawników

od strony 10

Traktorki do koszenia trawników	COMFORT T 750, T 950, T 1000, T 850	12
	Akcesoria traktorków	
Kosiarki	SILVER ALU 530 PREMIUM	18
	SILVER 520 PREMIUM	20
	SILVER 430/470 PREMIUM	22
	SILVER 46/51 COMFORT	24
	SILVER 42/46 COMFORT	26
	SILVER 460 BIO	28
	COMFORT 34/40/42	30
	CLASSIC 3.2/3.8	32
Kosiarki listwowe	BM 870, 875, 5001	34
Kosiarki bębnowe	SOFT TOUCH 2.8/38/380	36



Pielęgnacja trawnika

od strony 38

Wertykulatory i aeratory	32 VLE, 38 VLE, 38 VLB	40
Kosy spalinowe	BC 250, BC 410, BC 4125, BC 4535	42
Podkaszarki	TE 450, TE 600, TE 1000 TA	44
Akcesoria ogrodowe	Akcesoria silników, walec ogrodowy	46



AL-KO Serwis

od strony 47

Zamówienie	47
Komunikacja rynkowa	48
Rejestr	54



Poczujcie czystą siłę i moc w swoich rękach



Jakość produktów AL-KO znalazła swoje odzwierciedlenie w wielu międzynarodowych nagrodach. Wielokrotnie nagradzana konstrukcja produktów ukierunkowana na przyszłość, w 1993 roku uzyskaliśmy certyfikat ISO 9001 oraz wiele nagród przyznawanych przez Waren Stiftung (niemiecka organizacja promująca jakość) z oceną „bardzo dobry” i „dobry”. Spełnienie międzynarodowych norm bezpieczeństwa jest dla AL-KO oczywiste.

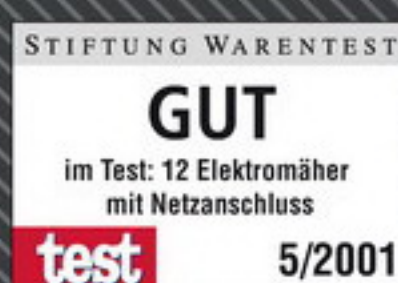



Konsekwencja rozwoju produktu przejawia się w drodze od projektu do wykonania gotowego wyrobu. AL-KO bezkompromisowo przestrzega jakości i osiągnięć:

- | Od prototypu poszczególnych komponentów do produkcji seryjnej innowacyjnego sprzętu ogrodniczego.
- | Stała kontrola jakości
- | Certyfikaty TÜV i
- | atesty GS

gwarantują optymalne osiągnięcia tam, gdzie sprzęt jest użytkowany.

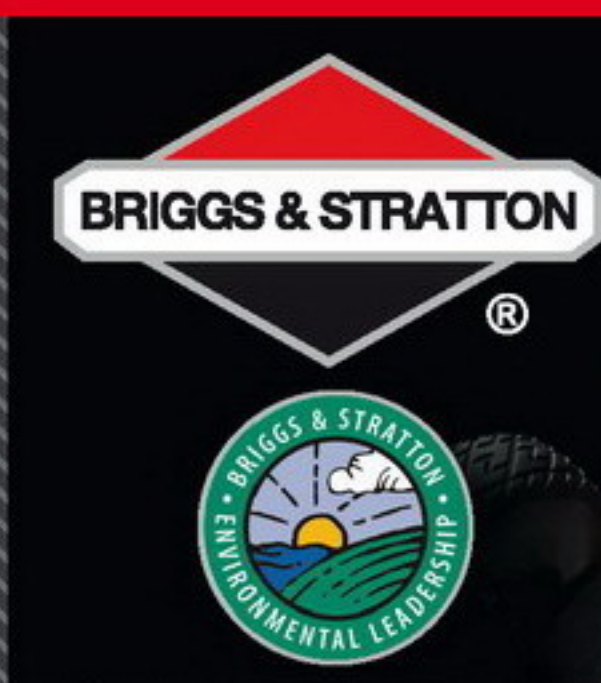

Potęga naszych urządzeń jest bezkompromisowa. Na przykład stosujemy wysokiej jakości silniki 4 suwowe Briggs&Stratton. Jest to duża korzyść dla środowiska: od 1990 firma Briggs & Stratton obniżyła w swoich silnikach emisję szkodliwych substancji o 70 %.



Szerzej jest lepiej:

Nowe szerokie ogumienie wielu modeli AL-KO Comfort chroni trawę i zapewnia wysoki komfort jazdy. Napędzane tylne koła XXL zapewniają dobrą trakcję nawet w wysokiej trawie.



Zaufajcie jakości:

AL-KO udziela 3 lata gwarancji na kosiarki i pompy.

Sprzęt AL-KO – zamiłowanie do detali

Doskonałe urządzenie powstaje z połączenia innowacyjności i niemieckiej precyzji. Dlatego my w AL-KO każdą śrubę, każdy drobny szczegół bierzemy pod lupę.

Oferujemy:

- | inteligentne rozwiązania szczegółów, które powodują, że naszych produktów nie pomyli się i
- | innowacje, które wywierają trwały wpływ na rynek.

AL-KO preferuje najwyższy komfort, większą moc i najlepsze wyposażenie dla ambitnych ogrodników hobbystów.



Centralna regulacja wysokości koszenia:
Przy pomocy uchwytu wygodnie zmienia się wysokość koszenia.



Potęgą naszych urządzeń jest bezkompromisowa. Na przykład stosujemy wysokiej jakości silniki 4 suwowe Briggs&Stratton. Jest to duża korzyść dla środowiska: od 1990 firma Briggs & Stratton obniżyła w swoich silnikach emisję szkodliwych substancji o 70 %.



Wertykulatory Comfort Combi Care:
Wygodny pięciostopniowy obrotowy regulator głębokości pracy pozwala na szybkie i łatwe dostosowanie się do każdej gleby.

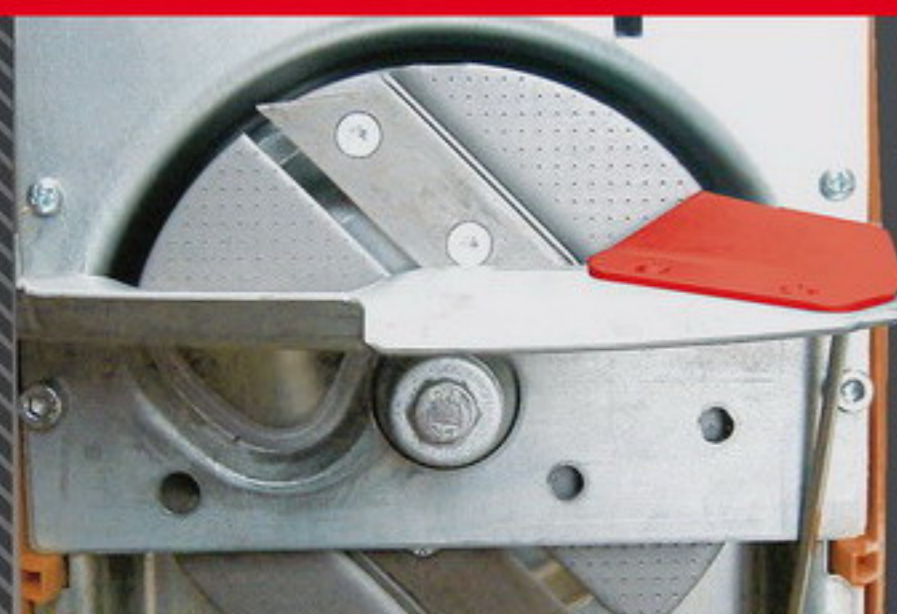

System rozdrabniania:

We wszystkich modelach serii Slider Power. Silny, precyzyjny mechanizm rozdrabniający unikalny w swej konstrukcji system wciągania i rozdrabniania gałęzi.

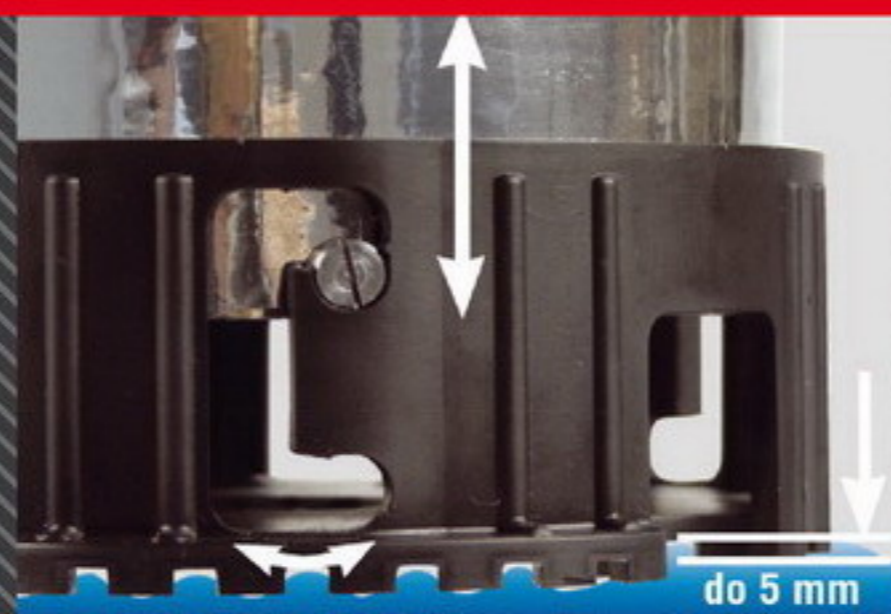

Pompy Twin Combi:

Unikalne rozwiązanie. Szybka zamiana trybu pracy, z pompowania brudnej wody na odsysanie płaskie przy pomocy uchwyty, opatentowana konstrukcja stopy obrotowej pompy.



Bezpieczne użytkowanie:

Seryjnie montowany filtr wstępny XXL może być czyszczony bez konieczności demontażu układu ssawnego i zapewnia bezpieczną pracę np. pompy ogrodowej.

Doskonałe wsparcie handlowe – na całym świecie

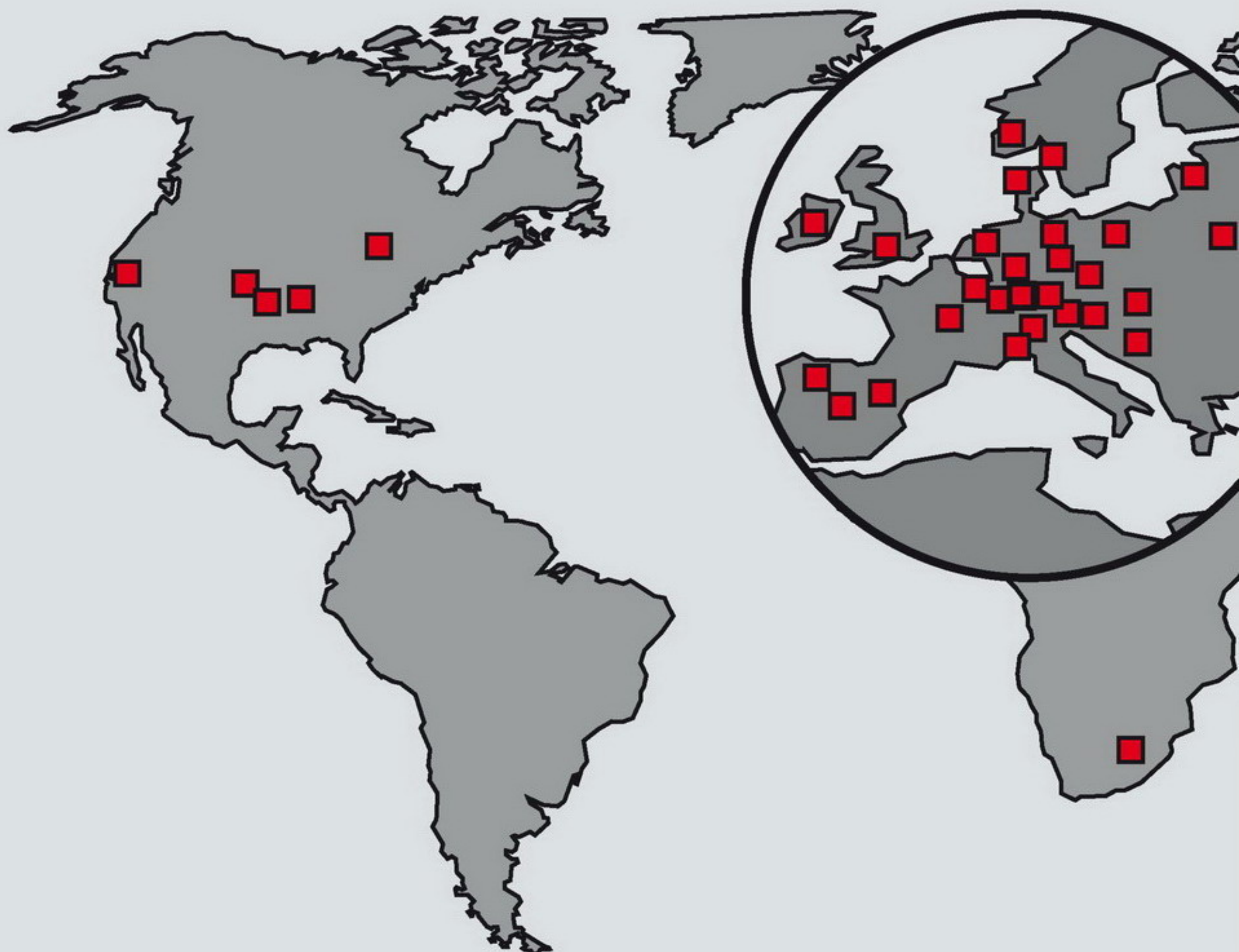

AL-KO Na świecie

AL-KO Kober Ges.m.b.H.	A	(+43) 3578/2515-0	(+43) 3578/2515-30
AL-KO International Pty. Ltd	AUS	(+61) 3/9767-3700	(+61) 3/9767-3799
Eurogarden NV	B	(+32) 16/805450	(+32) 16/805438
AL-KO Kober AG	CH	(+41) 56/4183150	(+41) 56/4183160
AL-KO Kober spol.s r.o.	CZ	(+420) 577/454-342	(+420) 577/453-361
AL-KO Geräte GmbH	D	(+49) 8221/203-0	(+49) 8221/203-165
AL-KO Ginge A/S	DK	(+45) 98/801699	(+45) 98/821844
ANMI	E	(+34) 93/3002618	(+34) 93/3000680
AL-KO S.A.S.	F	(+33) 3/85763500	(+33) 3/85763581
Rochford Garden Machinery Ltd.	GB	(+44) 1963/828050	(+44) 1963/828052
AL-KO KFT	H	(+36) 29/537050	(+36) 29/537051
AL-KO Kober SRL	I	(+39) 039/9329311	(+39) 039/9329390
Cyril Johnston & Co. Ltd.	IRL	(+44) 2890813121	(+44) 2890814220



AL-KO Kober SIA	LV	(+371) 7807-017	(+371) 7807-018
BADRA Sarl	MA	(+212) 022447128	(+212) 022447130
AL-KO GINGE A/S	N	(+47) 64/862550	(+47) 64/862554
Mechatechnik	NL	(+31) 182-567800	(+31) 182-571011
AL-KO Kober sp. z o. o.	PL	(+48) 61/8161925	(+48) 61/8161980
OOO AL-KO Kober	RUS	(+7) 499/16887-16	(+7) 499/96600-00
AL-KO St. Petersburg GmbH	RUS	(+7) 812/4461084	(+7) 812/4461084
AL-KO KOBER AB	S	(+46) 31/57-0850	(+46) 31/57-5414
AL-KO Kober Slovakia spol. s r.o.	SK	(+421) 2/45994112	(+421) 2/45648117
Merkur d.d.	SLO	(+386) 425888000	(+386) 42588805
TOV AL-KO Kober	UA	(+380) 44/4536163	(+380) 44/4536162
Agromarket doo	SRB	(+381) 34/300765	(+381) 34/354327

Koszenie trawnika – znacznie więcej niż doskonałe cięcie

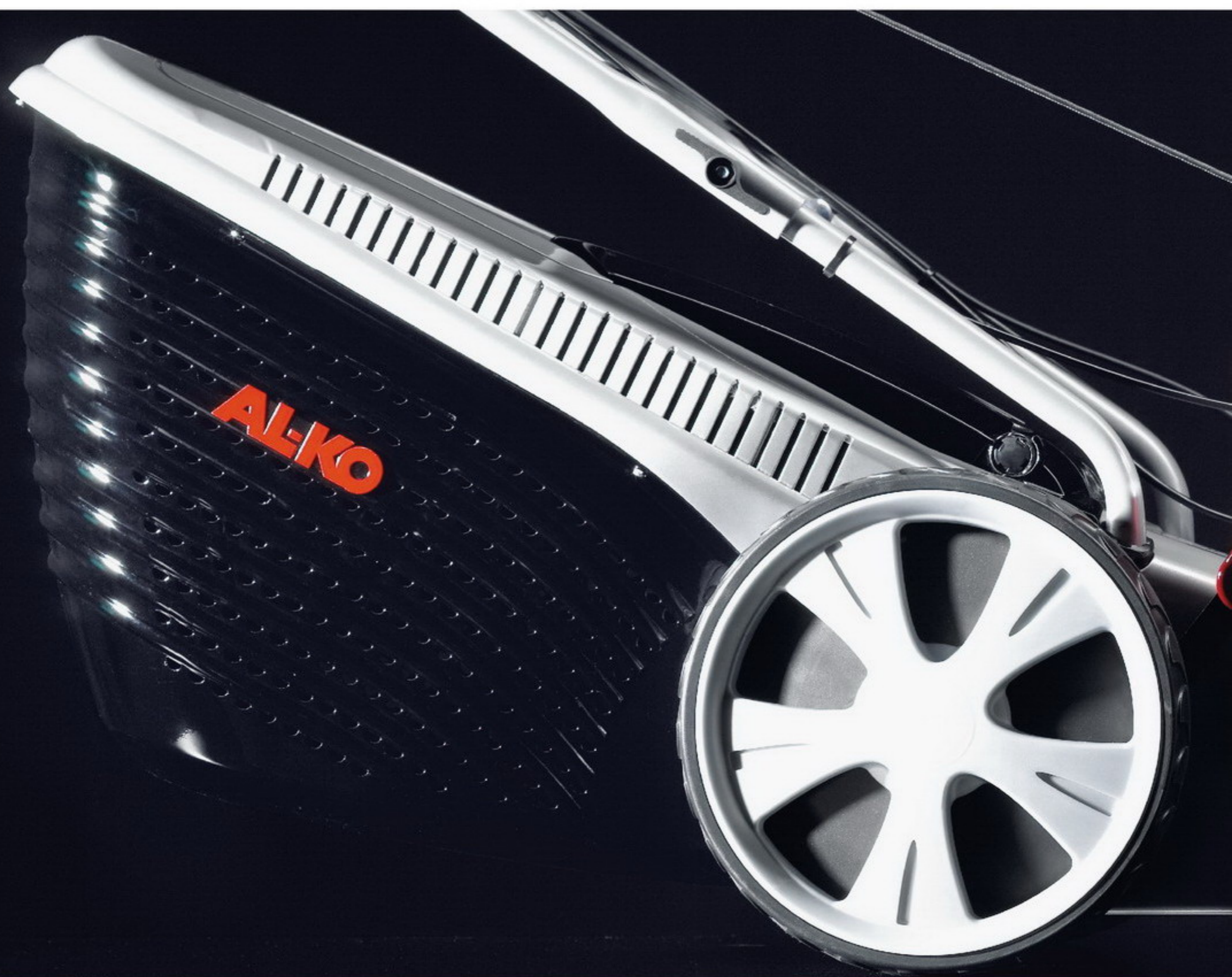

Genialna konstrukcja:

Specjalna konstrukcja noży idealnie kosi przy obrzeżach. Aerodynamiczna geometria obudowy w połączeniu z systemem idealnego cięcia zapewniają pełne wykorzystanie pojemności kosza.



Silver 520 Premium:

Koszenie, wrzucanie do kosza, rozdrabnianie czy boczny wyrzut. To koncepcja 4 w 1 firmy AL-KO. Proste np. bez stosowania narzędzi umieszczenie klina do rozdrabniania dla uzyskania naturalnego nawozu z rozdrobnionej trawy.



Comfort:

Centralna regulacja wysokości koszenia. Wysokość koszenia reguluje się wygodnie przy pomocy dźwigni. Łatwo przestawia się dźwignię w 4 położenia, które ustalone są pod wpływem sprężyny.

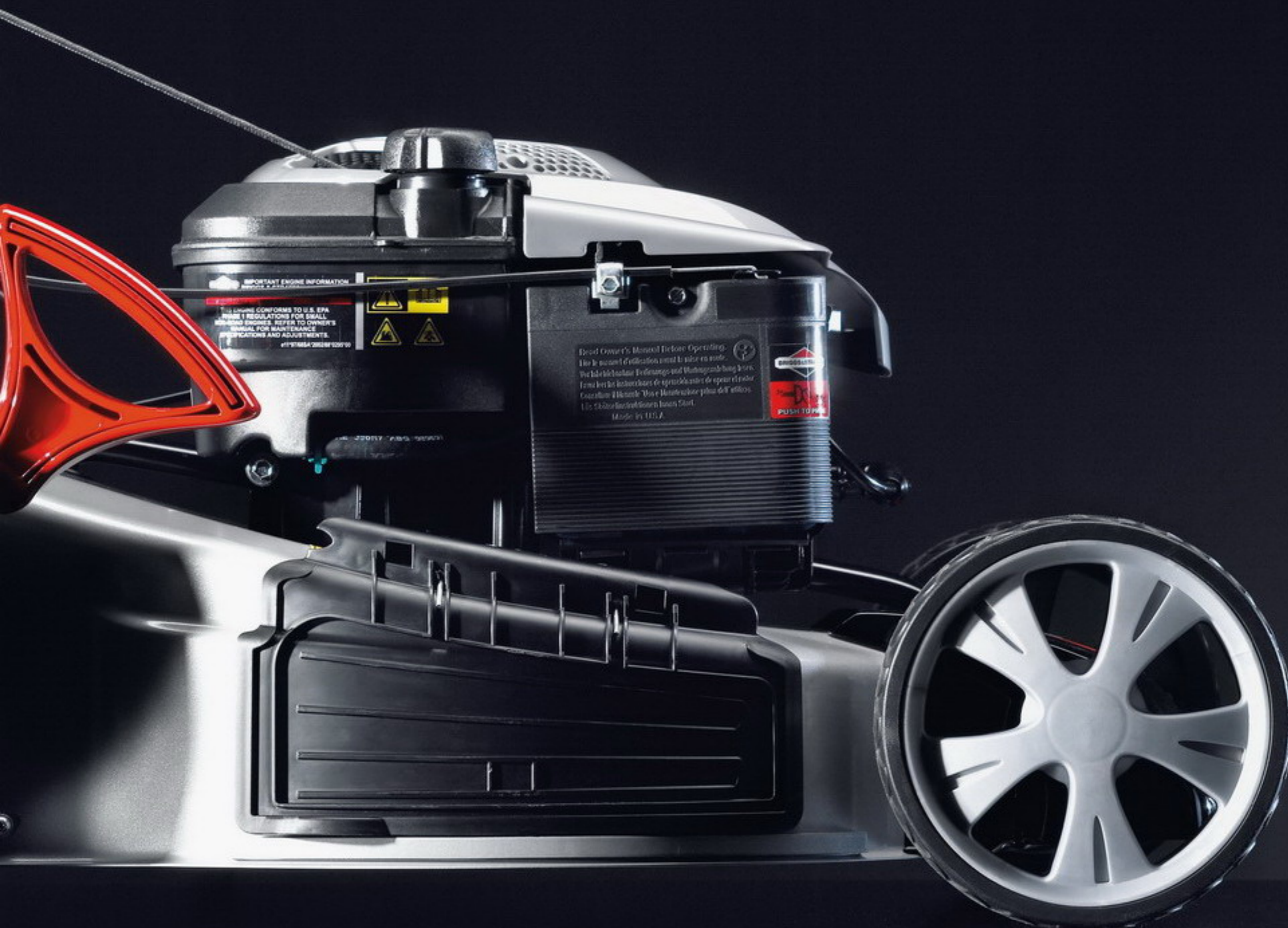

Koszenie trawników

Traktorki do koszenia trawników	COMFORT T 750, T 950, T 1000, T 850	12	
Kosiarki	SILVER ALU 530 PREMIUM	18	
	SILVER 520 PREMIUM	20	
	SILVER 430/470 PREMIUM	22	
	SILVER 46/51 COMFORT	24	
	SILVER 42/46 COMFORT	26	
	SILVER 460 BIO	28	
	COMFORT 34/40/42	30	
	CLASSIC 3.2/3.8	32	
	Kosiarki listwowe	BM 870, 875, 5001	34
	Kosiarki bębnowe	SOFT TOUCH 2.8/38/380	36

Traktorki do koszenia trawy AL-KO – najwyższe osiągi w technice i ergonomii



Wyposażony na wszystkie niekorzystne przypadki:

Nowy masywny zderzak zapewnia optymalną ochronę – bezpieczeństwo jest uwzględnione.



Optymalna ergonomia kierowcy:

Duża powierzchnia stopnia i swoboda dla nóg zapewniają wygodne wsiadanie i wysiadanie, a niski punkt ciężkości zabezpiecza przed wywróceniem.



Masywna rama Space Frame:

Wyjątkowo masywna i odporna na skręcanie rama Space Frame gwarantuje najwyższą stabilność i najlepsze właściwości jezdne także w trudnym terenie.



Precyzyjna obsługa:

Czute przełożenie układu kierowniczego, uzębienie skośne na pełnej powierzchni, wzmocnione segmenty układu kierowniczego z główkami z kulek stalowych oraz dokładnie regulowane drążki kierownicze i kierownica zapewniają optymalne właściwości jezdne i skrętne.

Program traktorków AL-KO



AL-KO oferuje 4 różne modele traktorków, które znajdują zainteresowanie u każdego hobbysty ogrodnika. Traktorki charakteryzują się wysoką mocą silników i dobrymi właściwościami tnącymi.





**COMFORT
T 750**



**COMFORT
T 950**



**COMFORT
T 1000 HD**



**COMFORT
T 850 S**

**KOMFORT I
PRZYJEMNOŚĆ
Z JAZDY W
JEDNYM**

Wygodny traktor-
rek z siedzeniem
i pięciobiegową
skrzynią biegów.

Szerszy mechanizm
tnący – 92 cm.

Idealna szerokość
robocza i szczególnie
wygodny bezstopniowy
hydrostatyczny układ
napędowy.

Korzystna cena traktor-
ka z bocznym wyrzu-
tem. Idealny na łąki i
do sadów.

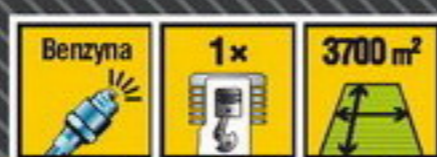

Dla powierzchni trawnika do	3.000 m ²	3.700 m ²	5.000 m ²	3.500 m ²
Szerokość koszenia	74 cm (1 nóż)	92 cm (2 noże)	102 cm (2 noże)	82 cm (1 nóż)
Wysokość koszenia	30 – 90 mm	30 – 90 mm	30 – 90 mm	30 – 90 mm
Regulacja wysokości koszenia	centralna, 6-stopniowa	centralna, 6-stopniowa	centralna, 6-stopniowa	centralna, 6-stopniowa
Silnik	B & S I/C (11,5 HP)	B & S I/C (12,5 HP)	B & S I/C (14,5 HP)	B & S I/C (11,5 HP)
Pojemność skokowa (cm ³)	344	344	500	344
Skrzynia biegów	5 biegów do przodu, 1 wsteczny	5 biegów do przodu, 1 wsteczny	Hydrostat. ręczny	5 biegów do przodu, 1 wsteczny
Sprzęgło noża	mech. sprzęgło pasowe	elektromagnetyczne	elektromagnetyczne	mech. sprzęgło pasowe
Pojemność kosza	220 l	220 l	220 l	bez kosza (wyrzut boczny)
Rozmiar opon (cale) p/t	13x5,0-6/18x6,5-8	13x5,0-6/18x6,5-8	13x5,0-6/18x6,5-8	13x5,0-6/18x6,5-8
Wymiary	232x94x112 cm	232x100x112 cm	232x109x112 cm	190x104x112 cm
Waga ok.	194 kg	198 kg	200 kg	185 kg
Nr art.	119 044	119 045	119 046	119 073
Kod EAN	400 371 834 7043	400 371 834 7050	400 371 834 7067	400 371 834 7340

Akcesoria AL-KO do traktorków – efektywne dla wszystkich celów o każdej porze roku



SPYCHACZ Z ZABEZPIECZENIEM TS 125



ZAMIATARKO-ODŚNIEŻARKA TK 520

Akcesoria	Akcesoria 1	Akcesoria 2
Nr art.	110 808	110 805
Kod EAN	400 371 802 5477	400 371 802 5446
Pasujące do modelu	wszystkie	wszystkie
Wymagane części	Akcesoria 3, 4 i 5; opcjonalnie 8	Akcesoria 3, 5, 6 lub 7

- ! Przy płaskich przeszkodach lemiesz uchyla się ku górze. W ten sposób unika się uszkodzeń.
- ! Urządzenie podnoszenia i nastawienia 5 pozycji obrotowych można wygodnie obsługiwać z siedzenia
- ! Regulacja wysokości – nastawienie podstawowe pługa
- ! Zabezpieczenie brzegów listwą gumową
- ! Szerokość robocza 125 cm

- ! 5-cio stopniowa regulacja szczotki, zbieranie, zmiatanie na zewnątrz, odgarnianie śniegu itd.
- ! Przy podnoszeniu automatycznie rozłącza się napęd szczotek
- ! Napęd przez paski klinowe, zdejmowany pojemnik
- ! Szczotka uniwersalna 120 cm, Ø 30 cm, 12 rzędów z nylonowym włosiem



RAMA Z DŹWIGNIĄ OBSŁUGI



SZYBKO-ZŁĄCZKA BEZ NAPĘDU



SZYBKO-ZŁĄCZKA Z NAPĘDEM

Akcesoria	Akcesoria 3	Akcesoria 4	Akcesoria 5
Nr art.	112 250	110 810	110 809
Kod EAN	400 371 803 2956	400 371 802 5491	400 371 802 5484
Pasujące do modelu	wszystkie	wszystkie	wszystkie

- ! Do zamontowania spychacza lub zmiatarki
- ! Solidna i niezawodna

- ! Do zamontowania spychacza
- ! Solidna budowa
- ! Łatwy montaż

- ! Do zamontowania spychacza jak i zmiatarki
- ! Solidna budowa
- ! Łatwy montaż



PRZEKŁADNIA



PRZEKŁADNIA



ŁAŃCUCHY NA ŚNIEG (PARA)

Akcesoria	Akcesoria 6	Akcesoria 7	Akcesoria 8
Nr art.	112 175	112 176	112 338
Kod EAN	400 371 802 9871	400 371 802 9888	400 371 803 4240
Pasujące do modeli	szerokość cięcia 74/82 cm	szerokość cięcia 92/102 cm	–
Rozmiar kół	–	–	18x6,5-8

- | Do zamontowania zamiatarki, traktorki o szer. 74/ 82 cm
- | Łatwy montaż

- | Do zamontowania zamiatarki, traktorki o szer. 92/102 cm
- | Łatwy montaż

- | dobrze wyprofilowane
- | Łatwy montaż
- | Duża trwałość



ZACZEP PRZYCZEPKI



PRZYCZEPKA TA 250



WALEC O SZEROKOŚCI 98 CM

Akcesoria	Akcesoria 9	Akcesoria 10	Akcesoria 11
Nr art.	110 813	110 804	130 539
Kod EAN	400 371 802 5644	400 371 8802 5439	576 972 033 0617
Pasujące do modelu / rozmiar ogumienia	wszystkie	wszystkie	wszystkie
Wymagane części	–	Akcesoria 9	Akcesoria 9

- | Dla wózków i walców ogrodowych

- | zabudowa z blachy ocynkowanej
- | zdejmowalna tylna burta
- | L 1050xB 750xH 305
- | Obciążenie ok. 250 kg
- | Ogumienie powietrze 4.80/4.00-8

- | pomocny przy zasiewach. Idealny do dociskania i utwardzania.
- | Ciężar roboczy: z wodą około 140 kg z piaskiem około 235 kg

Akcesoria AL-KO do traktorków – efektywne dla wszystkich celów o każdej porze roku



UKŁADACZ POKOSÓW



ZESTAW ROZDRABNIAJĄCY



ZESTAW ROZDRABNIAJĄCY

Akcesoria	Akcesoria 12	Akcesoria 13		Akcesoria 14
Nr art.	110 981	118 885	118 770	118 922
Kod EAN	400 371 802 7792	400 371 834 5643	400 371 834 4547	400 371 834 5841
Pasujące do modelu	tylko tylny wyrzut	T 950	T 1000	T 850 S

- Układa czysto za traktorkiem trawę po skoszeniu bez użycia kosza. Szybki montaż bez narzędzi.
- Ze względu na zwiększony nakład na montaż nie zaleca się do modeli z elektrycznym wspomaganym opróżniania kosza

- Łatwa adaptacja do rozdrabniania
- Nie potrzeba zamiany noży w traktorku.
- Łatwy montaż bez narzędzi klina zamykającego kanał wylotowy.
- Łatwe czyszczenie
- Łatwe rozpylanie
- Rozdrobniona trawa pozostaje na powierzchni trawnika jako nawóz naturalny.

- Łatwy montaż zestawu do rozdrabniania 3 śrubami na pokładzie koszenia
- Nie potrzeba zamiany noży w traktorku.
- Rozdrobnione drobno żdźbła pozostają jako naturalny nawóz na powierzchni trawnika.



ŁADOWARKA CTEK XS 800



MATA POD NOGI

Akcesoria	Akcesoria 15	Akcesoria 16
Nr art.	119 135	118 912
Kod EAN	400 371 834 7968	400 371 834 5742
Pasujące do modelu	wszystkie	wszystkie

- Napięcie 220–240 V, 50–60 Hz
- Napięcie ładowania 14,4 V max. (znamionowe 12 V)
- Prąd ładowania 0,8 A max.

- Mata gumowa przeciw poślizgowa



NAJAZD UGIĘTY



NAJAZD PROSTY



NAJAZD PROSTY

Akcesoria	Akcesoria 17	Akcesoria 18	Akcesoria 19
Nr art.	130 568 / 130 586	130 569 / 130 585	130 590 / 130 570
Kod EAN	5769720330693 / 57697200330754	5769720330709 / 5769720330747	576720330778 / 5769720330716
Obciążenie (2 szt.)	400 kg / 400 kg	400 kg / 400 kg	1.000 kg / 1.000 kg
Długość	1,5 m / 2,0 m	1,5 m / 2,0 m	2,0 m / 2,5 m
Szerokość	214 mm / 225 mm	214 mm / 225 mm	258 mm / 260 mm

AL-KO SILVER ALU 530 – Pierwszy aluminiowy Highwheeler czterofunkcyjny (4 w 1)



4INONE function



Idealna aerodynamika:

Doskonałe wyniki koszenia i kosz napęczniony po brzegi nawet przy wilgotnej trawie dzięki aerodynamicznemu zoptymalizowanemu prowadzeniu powietrza. Ekstra duży kanał wyrzutowy.



Centralna regulacja wysokości koszenia:

Przy pomocy uchwyty wygodnie zmienia się wysokość koszenia z ustalaniem sprężynowym. Inteligentna obudowa ze wskaźnikiem stopniowania.



Rozdrabnianie na życzenie:

Zwyczajnie bez użycia narzędzi umieścić klin do mulczowania i drobno rozdrobnioną ściętą trawę wykorzystać jako nawóz naturalny na trawniku.



Optimalny komfort jazdy:

Duże i szerokie koła utożyskowane w łożyskach kulkowych nie niszczą trawnika i zapobiegają tworzeniu się kolein. Tylne koła XXL zapewniają poza tym doskonałą trakcję podczas napędu kół.



Optymalna wysokość robocza:

W celu indywidualnego dostosowania do ciała i kompaktowego składowania uchwyt prowadzący można wielokrotnie regulować.



Doskonały kokpit:

Łatwo osiągalne elementy obsługi i gumowany uchwyt prowadzący ułatwia praktyczną obsługę.

AL-KO



AL-KO SILVER ALU 530 PREMIUM

Nowy Silver ALU stanowi dalszy dowód na osiągnięcia inżynierów firmy AL-KO.

Przegląd zalet:

4INONE function:

- Koszenie, wrzucanie do kosza, rozdrabnianie czy boczny wyrzut
- Wysokiej jakości obudowa aluminiowa: trwała, odporna na wyboczenie obudowa kosiarki z nierdzewnego aluminium.
- Seryjny komfortowy pakiet: regulowany uchwyt prowadzący, centralna regulacja wysokości, XXL-Highwheels, ekstra duży kosz ze wskaźnikiem napełnienia.
- SPEED CONTROL – bezstopniowy regulowany napęd na koła XXL.

4INONE function



SILVER ALU 530 BRV

Multitalent z wysokiej jakości aluminium. Komfortowy i o stabilnej wartości. Bezstopniowy regulowany napęd na koła. SPEED CONTROL.



Wyrzut boczny dla ogrodów użytkowych:

Biologiczna alternatywa dla łąk i sadów. Stosuje się komfortowo i bez narzędzi.



Praktyczny wskaźnik poziomu:

pokazuje, kiedy kosz musi zostać opróżniony zanim zapcha się kanał wyrzutowy.



Powierzchnia trawnika do	2 000 m ²
Szerokość koszenia	52 cm
Wysokość koszenia/regulacja wysokości koszenia	30–80 mm / centralna 6-stopniowa
Silnik	Briggs & Stratton Series 675 Readystart
Pojemność skokowa (ccm) / kW*	190 / 2,38*
Napęd na koła	bezstopniowy – speed control
Obudowa	aluminium
Pojemność kosza	70 l
Koła Ø mm p/t	Łożyska kulkowe 200 / 280
Waga ok.	45 kg
Nr art.	119 180
Kod EAN	400 371 834 8415

Akcesoria (nie są objęte dostawą)

Nóż zapasowy

Nr art. / kod EAN

119167 / 400 371 834 8286

AL-KO SILVER PREMIUM – Kosiarka najwyższej wydajności czterofunkcyjna (4 w 1)



4INONE function



Szerzej jest lepiej:

Nowe szerokie ogumienie kół z łożyskami kulowymi wielu modeli AL-KO Silver chroni trawę i zapewnia komfort jazdy. Napędzane tylne koła XXL (Ø 280 mm) zapewniają dobrą trakcję nawet w wysokiej trawie.



Centralna regulacja wysokości koszenia:

Przy pomocy uchwyty wygodnie zmienia się wysokość koszenia. Centralnie i bardzo łatwo dzięki ustaleniu sprężynowemu.



Optymalna wysokość robocza:

W zależności od wzrostu operatora można indywidualnie wyregulować górny uchwyt prowadzący kosiarki. Znajduje to także praktyczne zastosowanie przy przechowywaniu w garażu.



Rozdrabnianie na życzenie:

Zwyczajnie bez użycia narzędzi umieścić klin do mulczowania i drobno rozdrobnioną ściętą trawę wykorzystać jako nawóz naturalny na trawniku.



Idealny kosz:

Kosz z aerodynamiczną cyrkulacją powietrza wypełnia się optymalnie trawą. Automatyczny wskaźnik napełnienia i specjalna geometria gwarantują proste i całkowite opróżnianie.



Wyrzut boczny dla ogrodów użytkowych:

Model Silver może nie tylko optymalnie zbierać ściętą trawę, ale również wyrzucać ją na bok. Biologiczna alternatywa specjalnie dla łąk i sadów.

4INONE function



SILVER 520 BRV PREMIUM



Ogumienie XXL. Idealna na tereny pagórkowate.
Wygodny, bezstopniowy napęd na koła tylne SPEED CONTROL.

Model 520 BR 1-biegowy
Art.-Nr 119 198 / EAN-Nr. 400 371 834 8590)



*Moc znamionowa przy 2800 O/min

Dla powierzchni trawnika do	1.800 m ²
Szerokość koszenia	51 cm
Wysokość koszenia	30–80 mm
Regulacja wys. koszenia	centralna, 7-stopniowa
Silnik	B & S Series 675 Readystart
Pojemność skokowa (ccm) / kW*	190 / 2,33*
Napęd na koła	bezstopniowy –speed control
Obudowa	blacha stalowa
Pojemność kosza	70 l
Koła Ø mm p/t	łożyska kulkowe 200/280
Waga ok.	39 kg
Nr art.	119 189
Kod EAN	400 371 834 8507

Noże zamienne (nie są objęte dostawą)

Nr art. / kod EAN 119 995 / 400 371 834 6565

AL-KO SILVER PREMIUM

40 lat doświadczenia AL-KO w pielęgnacji trawy. Naszą ideą było i jest zachowanie najwyższej jakości naszego sprzętu ogrodniczego oraz wdrażanie nowych pomysłów dla ogrodników hobbystów. Urzeczywistnieniem tej idei jest nasza nowa kosiarka Silver 520 BR.

4INONE function:

- Koszenie, wrzucanie do kosza, rozdrabnianie czy boczny wyrzut
- Szczególna zwrotność także w wysokiej trawie
- Doskonałe właściwości koszenia i zbierania do kosza dzięki zastosowaniu aerodynamicznej obudowy
- Seryjny komfortowy pakiet: Łatwouruchamialny silnik (Ready-Start), dopasowanie uchwytu indywidualnie do wzrostu, centralna regulacja wysokości koszenia, możliwość koszenia przy krawężnikach, ekstra duży kosz z automatycznym wskaźnikiem napełnienia
- speed control – bezstopniowo regulowany napęd na tylne



Optymalna aerodynamika:

Optymalna aerodynamika w kanałach powietrza umożliwia wypełnienie bardzo dużego kosza po brzezi oraz idealne koszenie trawy. Nawet wtedy, gdy trawa jest mokra!

AL-KO SILVER 430/470 PREMIUM – silne kosiarki, które potrójnie zachwycają.



3INONE function



Szerzej jest lepiej:

Nowe szerokie ogumienie kół z łożyskami kulowymi wielu modeli AL-KO Silver chroni trawę i zapewnia komfort jazdy. Napędzane tylne koła XXL (Ø 280 mm) zapewniają dobrą trakcję nawet w wysokiej trawie.



Centralna regulacja wysokości koszenia:

Przy pomocy uchwytu wygodnie zmienia się wysokość cięcia w modelach Premium. Centralnie i bardzo łatwo dzięki ustaleniu sprężynowemu.



Optymalna wysokość robocza:

W zależności od wzrostu operatora można indywidualnie wyregulować górny uchwyt prowadzący kosiarki. Znajduje to także praktyczne zastosowanie przy przechowywaniu w garażu. (Nie dotyczy modelu 430 B).



Rozdrabnianie na życzenie:

Zwyczajnie bez użycia narzędzi umieścić klin do mulczowania i drobno rozdrobnioną ściętą trawę wykorzystać jako nawóz naturalny na trawniku.



Wskaźnik optymalnego napełnienia:

Kosz z aerodynamiczną cyrkulacją powietrza wypełnia się optymalnie trawą. Automatyczny wskaźnik napełnienia i specjalna geometria gwarantują proste i całkowite opróżnianie.



Optymalna aerodynamika:

Optymalna aerodynamika w kanałach powietrza umożliwia wypełnienie bardzo dużego kosza po brzeży oraz idealne koszenie trawy. Nawet wtedy, gdy trawa jest mokra!



SILVER:

**470 E
PREMIUM**

**430 B
PREMIUM**

**470 B
PREMIUM**

**470 BRV
PREMIUM**

**KOSZENIE,
ROZDRABNIANIE
I KOMFORT**

Z bardzo dużymi kołami tylnymi XXL Ø 280 mm na średnie powierzchnie.

Wyposażony w silnik benzynowy o dużej sile ciągu na powierzchnie małe do średnich.

Do większych powierzchni, z większą szerokością koszenia i kołami tylnymi XXL.

Komfortowy model dodatkowo z napędem na tylne koła – SPEED CONTROL.

Model 470 BRE E-Start, 1-biegowy
Art.-Nr 119 012 /
EAN-Nr. 400 371 834 6732)



Dla powierzchni trawnika do	900 m ²	800 m ²	1.100 m ²	1.400 m ²
Szerokość koszenia	46 cm	42 cm	46 cm	46 cm
Wysokość koszenia	30 – 80 mm	30 – 70 mm	30 – 80 mm	30 – 80 mm
Regulacja wysokości koszenia	poszcz. koła /oś, 7-stopniowa	centralna, 7-stopniowa	centralna, 7-stopniowa	centralna, 7-stopniowa
Silnik	silnik elektryczny	Briggs & Stratton Series 500	Briggs & Stratton Series 500	Briggs & Stratton Series 625
Pojemność skokowa (ccm)/kW*	– / 1,6*	158 / 1,99*	158 / 1,99*	190 / 2,36*
Napęd na koła	–	–	–	tak
Obudowa	blacha stalowa	blacha stalowa	blacha stalowa	blacha stalowa
Pojemność kosza	65 l	70 l	70 l	70 l
Koła Ø mm p/t	łożyska kulkowe 200/280	łożyska kulkowe 180/205	łożyska kulkowe 200/280	łożyska kulkowe 200/280
Waga ok.	29,7 kg	29,1 kg	31,6 kg	36,6 kg
Nr art.	119 009	119 064	119 010	119 172
Kod EAN	400 371 834 6701	400 371 834 7258	400 371 834 6718	400 371 834 8330

Noże zamienne (nie są objęte dostawą)

*Moc znamionowa przy 2800 0/min

Nr art.	118 613	119 049	118 613	118 613
Kod EAN	400 371 834 3069	400 371 834 7098	400 371 834 3069	400 371 834 3069

AL-KO SILVER 46/51 COMFORT – szlachetny design o wysokiej jakości z ostrym nożem



3INONE function



Większe jest lepsze:

Nowe szerokie ogumienie modeli AL-KO Comfort chroni trawnik i zapewnia komfort jazdy. Napędzane tylne koła XL (Ø 220 mm) zapewniają lepszą trakcję także w wysokiej trawie.



Ultimow – genialna konstrukcja noży:

Specjalna konstrukcja noży, które ostro koszą przy obrzeżach. Aerodynamiczna geometria obudowy w połączeniu z systemem idealnego cięcia zapewniają pełne wykorzystanie pojemności kosza.



Dla bezpieczeństwa i komfortu

Niemęcząca praca dzięki ergonomicznemu kształtowi uchwytu prowadzącego. Wyłącznik bezpieczeństwa z odciążnikiem przewodu.



Wskaźnik optymalnego napełnienia:

Kosz z aerodynamiczną cyrkulacją powietrza wypełnia się optymalnie trawą. Automatyczny wskaźnik napełnienia i specjalna geometria gwarantują proste i całkowite opróżnianie.



Rozdrabnianie na życzenie:

Zwyczajnie bez użycia narzędzi umieścić klin do mulczowania i drobno rozdrobnioną ściętą trawę wykorzystać jako nawóz naturalny na trawniku.



Idealny kosz:

Optymalna aerodynamika w kanałach powietrza umożliwia wypełnienie kosza po brzegi oraz idealne koszenie trawy. Nawet wtedy, gdy trawa jest mokra!

3INONE function



NOWOŚĆ

NOWOŚĆ

Z NAPĘDEM NA KOŁA!

SILVER 46 E COMFORT

SILVER 51 BR COMFORT

CIĄGŁE WIDOCZNY W EUROPEJSKICH OGRODACH

Komfortowa kosiarka elektryczna, idealna na średniej wielkości powierzchni trawników.

Korzystna cenowo kosiarka spalinowa z mocnym silnikiem i napędem na tylne koła, na duże powierzchnie trawników.

AL-KO Poradnik pielęgnacji trawnika



Ponieważ wszystkie trawniki wytrzymują cięcie tylko na określonej wysokości odrostu, ważne jest, aby ustalić idealną wysokość trawnika. Jeśli cięcie jest zbyt niskie, trawa nie może wytworzyć nowych źdźbeł. Zawsze ważne jest, aby regularnie kosić trawnik i nigdy nie poniżej połowy odrostu (w chwili koszenia). Gdy opuści się termin koszenia, trawę wolno kosić tylko do połowy całkowitej wysokości. Gęsty, zdrowy i jednocześnie podatny do intensywnego użytkowania trawnik można uzyskać przez właściwą pielęgnację. Przede wszystkim należy regularnie kosić, nawadniać w sposób regulowany i dostatecznie nawozić.

* Moc znamionowa przy 2800 O/min



Dla powierzchni trawnika do	900 m ²	1.800 m ²
Szerokość koszenia	46 cm	51 cm
Wysokość koszenia	25–75 mm	25–75 mm
Regulacja wys. koszenia	poszcz. koła, 7-stopniowa	poszcz. koła /oś, 7-stopniowa
Silnik	silnik elektryczny	Briggs & Stratton Series 625
Pojemność skokowa (ccm) / kW*	– / 1,60*	190 / 2,36*
Obudowa	blacha stalowa	blacha stalowa
Pojemność kosza	65 l	65 l
Koła Ø mm p/t	180/205	180/220 t: Łożyska kulkowe
Waga ok.	26,2 kg	33,5 kg
Nr art.	119 067	119 071
Kod EAN	400 371 834 7289	400 371 834 7326

Akcesoria (nie są objęte dostawą)

Nóż zapasowy, art. nr	118 613	118 995
Kod EAN	400 371 834 3069	400 371 834 6565



AL-KO SILVER 42/46 COMFORT – szlachetny design o wysokiej jakości z ostrym nożem



Większe jest lepsze:
Nowe szerokie ogumienie modeli AL-KO Comfort chroni trawnik i zapewnia komfort jazdy. Napędzane tylne koła XL (Ø 220 mm) zapewniają dobrą trakcję nawet w wysokiej trawie.



Ultimow – genialna konstrukcja noży:
Specjalna konstrukcja noży, które ostro koszą przy obrzeżach. Aerodynamiczna geometria obudowy w połączeniu z systemem idealnego cięcia zapewniają pełne wykorzystanie pojemności kosza.



Doświadczenie, które się wyczuwa:
niemęcząca praca i łatwa obsługa dzięki ergonomicznemu kształtowi uchwytu prowadzącego. Optymalne bezpieczeństwo dzięki zespolonemu wyłącznikowi na ręczce.



Wskaźnik optymalnego napełnienia:
Kosz z aerodynamiczną cyrkulacją powietrza wypełnia się optymalnie trawą. Automatyczny wskaźnik napełnienia i specjalna geometria gwarantują proste i całkowite opróżnianie.



Rozdrabnianie na życzenie:
Zwyczajnie bez użycia narzędzi umieścić klin do mulczowania i drobno rozdrobnioną ściętą trawę wykorzystać jako nawóz naturalny na trawniku.



Idealny kosz:
Optymalna aerodynamika w kanałach powietrza umożliwia wypełnienie kosza po brzegi oraz idealne koszenie trawy. Nawet wtedy, gdy trawa jest mokra!

3INONE function



**SILVER 42 B
COMFORT**

**SILVER 46 B
COMFORT**

**SILVER 46 BR
COMFORT**

CIĄGŁE
WIDOCZNY
W EUROPEJSKICH
OGRODACH

Korzystna cenowo kosiarka spalinowa na małe trawniki.

Korzystna cenowo kosiarka spalinowa na większe trawniki.

Z komfortowym napędem tylnych kół dla ułatwienia pracy na zboczach.

*Moc znamionowa przy 2800 O/min



	800 m ²	1100 m ²	1400 m ²
Dla powierzchni trawnika do	800 m ²	1100 m ²	1400 m ²
Szerokość koszenia	42 cm	46 cm	46 cm
Wysokość koszenia	25–75 mm	25–75 mm	25–75 mm
Regulacja wys. koszenia	poszcz. koła, 7-stopniowa	poszcz. koła, 7-stopniowa	poszcz. koła /oś, 7-stopniowa
Silnik	Briggs & Stratton Series 450	Briggs & Stratton Series 450	Briggs & Stratton Series 450
Pojemność skokowa (ccm) / kW*	148 / 1,87*	148 / 1,87*	148 / 1,87*
Obudowa	blacha stalowa	blacha stalowa	blacha stalowa
Pojemność kosza	65 l	65 l	65 l
Koła Ø mm p/t	180/205	180/205	180/220; t: łożyskowane
Waga ok.	26,3 kg	26,8 kg	30,3 kg
Nr art.	119 066	119 068	119 069
Kod EAN	400 371 834 7272	400 371 834 7296	400 371 834 7302

Akcesoria (nie są objęte dostawą)

Nóż zapasowy, art. nr	119 049	118 613	118 613
Kod EAN	400 371 834 7098	400 371 834 3069	400 371 834 3069

AL-KO SILVER 460 BIO – do ekologicznego utrzymania trawnika



2INONE function



Rozdrabnianie czy boczny wyrzut:

W razie potrzeby, np. gdy trawa wysoko urosła podczas urlopu lub na łąkach i w sadach, kosiarkę rozdrabniającą można bez trudu przerobić na kosiarkę z bocznym wyrzutem.



Regulacja osi kół na wysokość cięcia:

Wygodnie i szybko można nastawić wysokość cięcia dla osi kół. Zespolone osie kół zapewniają stabilność i równą pracę.



Większe jest lepsze:

Optimalny komfort jazdy dzięki dużym, oszczędzającym trawnik kołom XL. Atrakcyjne kołpaki w konstrukcji koła ramieniowego.



Napęd na przednie koła (model 460 BR):

Takie alternatywne rozwiązanie stosuje się przede wszystkim na terenach pagórkowatych. W celu zmiany można odciążyć przednie koła przy włączonym napędzie i obrócić kosiarkę.

Zasada rozdrabniania



Rozdrabnianie oznacza koszenie trawnika, usuwanie ściętej trawy i jednocześnie biologiczne nawożenie w jednej operacji roboczej.

Ścięte źdźbła trawy wprawiane są w ruch wirowy w zamkniętej obudowie kosiarki, drobno rozdrabniane przez specjalny nóż i wyrzucane na darń jako naturalny nawóz.



Trawnik powinien być koszony raz w tygodniu. W fazie silnego wzrostu na wiosnę, już po 4 do 5 dniach.

2INONE function



460 B BIO



460 BR BIO

Kompaktowa i poręczna kosiarka z rozdrabnianiem zapewnia ekologiczną pielęgnację trawnika. Opcjonalny boczny wyrzut.

Z dodatkowym napędem na przednie koła.

Drobno pocięta trawa rozkłada się szybko i oddaje trawnikowi naturalne składniki pokarmowe.

W okresie upałów letnich należy chronić trawnik przed wysychaniem. Poza tym zmniejszy się wzrost chwastów.

Porada:

Kosić tylko na jedną trzecią wysokości trawy i nie za dużo.

2INONE function

Zależnie od potrzeb – koszenie z rozdrabnianiem lub wyrzut boczny.



Powierzchnia trawnika do	1.100 m ²	1.400 m ²
Szerokość koszenia	46 cm	46 cm
Wysokość koszenia	4-stopniowa	4-stopniowa
Regulacja wys. koszenia	Oś kół	Oś kół
Silnik	Briggs & Stratton Series 450	Briggs & Stratton Series 500
Pojemność skokowa (ccm) / kW*	148 / 1,87*	158 / 1,99*
Napęd na koła	–	koła przednie, 1 bieg
Obudowa	blacha stalowa	blacha stalowa
Koła Ø mm p/t	180 / 180	220 / 205; p: łożyskowane
Waga ok.	ok. 20 kg	ok. 23 kg
Nr art.	119 178	119 179
EAN-Nr.	400 371 834 8392	400 371 834 8408

*Moc znamionowa przy 2800 O/min

Kosiarki COMFORT – małe moce z pełną funkcjonalnością



3INONE function



Centralna regulacja wysokości koszenia:
Przy pomocy uchwyty wygodnie zmienia się wysokość koszenia.



Rozdrabnianie na życzenie:
Zwyczajnie bez użycia narzędzi umieścić klin do mulczowania i drobno rozdrobnioną ściętą trawę wykorzystać jako nawóz naturalny na trawniku.
(Model 40/42 E)



Koncepcja z fasonem:
Obudowa koszenia w kształcie klina idealna do koszenia pod krzewami.



Idealny kosz:
Kosz z aerodynamiczną cyrkulacją powietrza wypełnia się optymalnie trawą. Automatyczny wskaźnik napętnienia i specjalna geometria gwarantują proste i całkowite opróżnianie.



Doświadczenie, które się wyczuwa:
niemęcząca praca i łatwa obsługa dzięki ergonomicznemu kształtowi uchwyty prowadzącego. Optymalne bezpieczeństwo dzięki zespolonemu wyłącznikowi przyciskowemu.



Większe jest lepsze:
Nowe szerokie ogumienie XL (200 mm w modelu 40 i 165 mm w modelu 34) nie niszczy trawnika. Optymalny komfort jazdy.



COMFORT 34 E

COMFORT 40 E

COMFORT 42 E

**WYSOKOŚĆ
KOSZENIA
KOMFORTOWO
NASTAWIANA**

Lekka i poręczna kosiarka elektryczna, idealna na małe powierzchnie trawników. Zawiera duży kosz i wskaźnik napełnienia.

Duży brat na duże powierzchnie trawników. Duży kosz, wskaźnik napełnienia i funkcja rozdrabniania.

Większy model na większe powierzchnie trawników z dodatkową funkcją rozdrabniania. ABS wysokiej jakości.



Dla powierzchni trawnika do

300 m²

600 m²

700 m²

Szerokość koszenia

34 cm

40 cm

41 cm

Wysokość koszenia

28 – 68 mm

28 – 68 mm

25 – 75 mm

Regulacja wys. koszenia

centralna, 6-stopniowa

centralna, 6-stopniowa

centralna, 4-stopniowa

Silnik

silnik elektryczny

silnik elektryczny

silnik elektryczny

Moc

1.200 W

1.400 W

1.600 W

Pojemność kosza

37 l

43 l

55 l

Koła Ø mm p/t

150/165 mm

165/200 mm

180/180 mm

Waga ok.

15 kg

19 kg

22 kg

Nr art.

112 547

112 548

112 534

Kod EAN

400 371 803 7548

400 371 803 7555

400 371 803 7418

Akcesoria (nie są objęte dostawą)

Nóż zapasowy

Nr art.

112 566

112 567

118 753

Kod EAN

400 371 803 7746

400 371 803 7753

400 371 803 4370

Kosiarka elektryczna CLASSIC – cisza w trawie



Koncepcja z fasonem:

Kosiarka w kształcie klina idealna do koszenia pod krzewami.



Doskonały kosz:

Pojemny kosz na trawę można wypełnić po brzegi. Dzięki dwóm uchwytom i dużemu otworowi szybko opróżnia się ściętą trawę.



Jak po sznurku:

Zespolone osie kół zapewniają stabilność i równą pracę. Wysokość koszenia zmienia się bez narzędzi przy pomocy śruby koła.



Koszenie przy brzegach:

dzięki specjalnej geometrii obudowy.



Dla bezpieczeństwa użytkownika:

Wyłącznik bezpieczeństwa na ręczce z automatycznym obciążnikiem przewodu automatycznie zatrzymuje silnik po puszczeniu.





CLASSIC 3.2 E



CLASSIC 3.8 E

**MOCNY W
TRAWIE, LEKKI W
OBSŁUDZE**

Lekka i podręczna kosiarka elektryczna, idealna na małe powierzchnie trawników. Wyposażenie zawiera duży kosz.

Duży „brat” na większe powierzchnie trawników. Wyposażenie zawiera duży kosz.

AL-KO Poradnik pielęgnacji trawnika zimą



Porady dla trawnika:

Nic nie może bardziej zaszkodzić trawie, niż zbyt długie lub bardzo krótkie przycięcie przed zimą. Oznacza to, że podczas ostatniego koszenia nie powinno się zmieniać wysokości cięcia. Ostatnie koszenie wykonać wtedy, gdy nie ma już przyrostów trawy. Może to być nawet początek lub środek grudnia.

Porady na zimę:

W miarę możliwości nie powinno się chodzić po zamrożonej trawie. Źdźbła są zamrożone i łamią się pod obciążeniem. Na wiosnę widoczne są wtedy miejsca brzydkiej, przerzedzonej trawy. W celu wzmocnienia trawy, można zastosować przed zimą nawóz z wapnem. Wapno powoduje wzmocnienie struktury komórek.



Dla powierzchni trawnika do	250 m ²	500 m ²
Szerokość koszenia	32 cm	38 cm
Wysokość koszenia	23–62 mm	23–62 mm
Regulacja wys. koszenia	śrubowa, 4 stopnie	śrubowa, 4 stopnie
Silnik	silnik elektryczny	silnik elektryczny
Moc	1.000 W	1.300 W
Pojemność kosza	35 l	43 l
Koła Ø mm p/t	125/150 mm	150/180 mm
Waga ok.	12,3 kg	15,2 kg
Nr art.	112 545	112 546
Kod EAN	400 371 803 7524	400 371 803 7531

Nóż zapasowy		
Nr art.	117 720	117 721
Kod EAN	400 371 833 4517	400 371 833 4524



AL-KO Kosiarki listwowe – łatwe do manewrowania w naturalnym ogrodzie



Pewne w działaniu:

Ostona boczna AL-KO zapobiega niezawodnie uszkodzeniu przy zetknięciu się np. z murem, płotem czy kamiennym obrzeżem (BM 5001R).



Do ciężkiej pracy:

Kosiarki listwowe AL-KO charakteryzują się dużą trwałością dzięki specjalnym utwardzonym nożom ESM. Przyjazna obsługa w ekstremalnych warunkach dzięki seryjnemu systemowi prowadnic i piętkom płóz z bezstopniową regulacją wysokości koszenia (BM 5001R).



Pełna przydatność zimą:

Dzięki uzupełniającym akcesoriom zimowym, jak płóg do śniegu i łańcuchy na koła kosiarkę listwową można także używać w białej porze roku.



Zalety w przekroju:

- I Kosiarka ma uniwersalne zastosowanie i bardzo łatwo manewruje się nią.
- I Do ekologicznych ogrodów naturalnych
- I Do pozyskiwania trawy na paszę



Al-Ko Balkenmäher BM 875 II	
Vertrieb:	Al-Ko Geräte GmbH, 89359 Kitz
Hotline:	0 82 21/2 03-0
Internet:	www.al-ko.de
Preis:	um 1.300 DM
Technische Daten:	
Nennleistung:	5 PS
Drehzahl:	3.600 U/min
Gewicht:	54 kg
Schnittbreite:	87 cm
Winterausrüstung:	
Preis:	um 370 DM
Raumbreite:	80 cm
Bewertung:	
+ Schnittvermögen	
+ gute Handhabung	
+ universell einsetzbar	
Note:	
Handhabung:	40% 1,2
Funktion:	40% 1,2
Produktionsqualität:	20% 1,5
Oberklasse	
Heimwerker Test 1,3	
Preis/Leistung: gut	



BM 870 II



BM 875 II



BM 5001 R



Kosiarki listwowa z silnikiem Briggs & Stratton do średnich powierzchni trawnika.

Dodatkowo z mocniejszym silnikiem. Silna kosiarka listwowa do średnich powierzchni trawnika.

Wydajna kosiarka listwowa do większych powierzchni trawnika z podwójnym ogumieniem i biegiem wstecznym.

* Moc znamionowa przy 3600 O/min



Dla powierzchni trawnika do	1.000 m ²	1.000 m ²	1.500 m ²
Listwa tnąca	87 cm	87 cm	Akcesoria: 91 cm (110 281); 102 cm (110 282)
Silnik	Briggs & Stratton Series 450	Briggs & Stratton Series 625	Briggs & Stratton Series 625
Pojemność skokowa (ccm) / kW*	148 / 1,97*	190 / 2,51*	190 / 2,51*
Bieg w przód/wstecz	tak / –	tak / –	tak / tak
Rozmiar opon (pełne) p/t	4,0-6	4,0-6	Ogumienie podwójne 4,0-6
Rozstaw kół	45 cm	45 cm	55 cm
Napęd koszenia odłączalny	tak	tak	tak
Waga ok.	54 kg	54 kg	69 kg
Nr art.	112 313	112 430	112 431
Kod EAN	400 371 803 3908	400 371 803 5582	400 371 803 5599

Akcesoria (nie są objęte dostawą)

Wyposażenie zimowe			*listwa tnąca nie zawarta w dostawie
Szerokość		85 cm	92 cm
Nr art. / kod EAN		112 588 / 400 371 803 8088	106 208 / 400 371 800 7206

AL-KO Kosiarki bębnowe – własne pole golfowe



Zalety na pierwszy rzut oka



Jakość Premium:

Soft Touch 380 HM premium: Ergonomiczny uchwyt prowadzący z komfortowym chwytem gumowym i specjalnie profilowanymi kołami gumowymi zapewniają optymalną trakcję i pracę bez dużego wysiłku. Część środkowa uchwytu prowadzącego z wysokiej jakości aluminium stabilizuje uchwyt prowadzący, który dzięki szybkozłączce można łatwo złożyć tak, aby nie zajmował dużo miejsca.



Specjalny bęben:

Wysokiej jakości bęben 5 nożowy z utwardzonej stali specjalnej zapewnia idealne koszenie i równomierne wypełnienie kosza.



Krawędź cięcia metodą cięcia bębnowego:

Żdźbła trawy nie są postrzępione i wyglądają, jak by były obcięte nożycami.



Cicho & komfortowo:

Rozwiązanie cięcia AL-KO bez dotykania noża dolnego powoduje, że kosiarka szczególnie chroni trawę, pracuje cicho i łatwo się ją przesuwają.



Łatwość manipulowania w trawie:

Dzięki jednej osi kosiarka bębnowa AL-KO jest bardzo zwrotna i doskonale kompensuje nierówności podłoża.



Funkcyjna konstrukcja:

Lekka i masywna obudowa o nowej konstrukcji i nowym, szerokim ogumieniu XL. „Zderzak gumowy” chroni obudowę przed uderzeniami i porysowaniem.





**SOFT TOUCH
2.8 HM CLASSIC**



**SOFT TOUCH
38 HM COMFORT**



**SOFT TOUCH
380 HM PREMIUM**



Podręczna kosiarka bębnowa. Idealna na małe powierzchnie trawników.

Większa szerokość koszenia, nadaje się także do większych powierzchni trawników. Z ergonomicznym uchwytem prowadzącym.

Dodatkowo z szorstkimi kołami gumowymi. Masywny uchwyt prowadzący środkowy z aluminium, włącznie z szybkozłączką.



	150 m ²	250 m ²	250 m ²
Dla powierzchni trawnika do	150 m ²	250 m ²	250 m ²
Szerokość koszenia	28 cm	38 cm	38 cm
Wysokość koszenia	14–35 mm	14–35 mm	14–35 mm
Regulacja wys. koszenia	4-stopniowa	4-stopniowa	4-stopniowa
Bęben tnący	128 mm / 5 noży stalowych	128 mm / 5 noży stalowych	128 mm / 5 noży stalowych
Technika cięcia	bezdotykowa	bezdotykowa	bezdotykowa
Waga ok.	7,5 kg	8,5 kg	10,0 kg
Nr art.	112 664	112 663	112 665
Kod EAN	400 371 804 0258	400 371 804 0241	400 371 804 0265

Akcesoria (nie są objęte dostawą)

Kosz na trawę			
Nr art.	112 482	112 466	112 466
Kod EAN	400 371 803 6503	400 371 803 6169	400 371 803 6169



Poznajcie pielęgnację trawnika w najbardziej innowacyjnej formie



Comfort Combi Care:

Jedynie na świecie w swoim rodzaju. Poprzez wymianę wałka bez pomocy narzędzi w prosty sposób przechodzi się z wertykulowania na napowietrzanie. Pełna pielęgnacja trawnika przy pomocy jednego urządzenia.



Elastyczna w detalach:

Dokładna podkaszarka dzięki obrotowej głowicy w zakresie 180 stopni w modelu TE 600. Wygodna praca w poziomie oraz pionie.



Lekka pod każdym kątem:

Ergonomiczny regulowany uchwyt prowadzący i regulowany uchwyt dodatkowy podkaszarki AL-KO czynią pracę przyjemną dla wszystkich, niezależnie od wzrostu i w każdej sytuacji.



Pielęgnacja trawnika

Wertykulatory i napowietrzacze	32 VLE, 38 VLE, 38 VLB COMBI CARE COMFORT	40
Kosy spalinowe	BC 250, BC 410, BC 4125, BC 4535	42
Podkaszarki	TE 450, TE 600, TE 1000 TA	44
Akcesoria ogrodowe	Akcesoria do silników, walce ogrodowe, siewniki	46

COMBI CARE COMFORT – pierwszy wertykulator, który może także napowietrzać.



2INONE function



Wertykulowanie czy aeracja:

Walek wertykulatora z 3 stopniowymi nożami stalowymi. Walek napowietrzacza ze skutecznymi stalowymi sprężynkami.



Szybka i prosta wymiana walca

W prosty sposób bez narzędzi wymienia się walek wertykulatora na walek napowietrzacza przy pomocy tylko jednej śruby radełkowej (modele Combi Care).



Bezpieczeństwo zapewnione:

Wskaźnik bezpieczeństwa sygnalizuje, czy wałki robocze zostały prawidłowo założone i zabezpieczone.



Zawsze właściwa głębokość robocza:

Tylko jednym uchwytem można nastawić 5-stopniową głębokość roboczą.

Zalety w przekroju:

2INONE function

- | Jedyne na świecie w swoim rodzaju.
- | Zielony i zadbane trawnik przez cały rok dzięki jednemu urządzeniu
- | Wałki wertykulatora gruntownie usuwają sfilcowania i resztki roślinne z trawnika.
- | Nieniszcząca pielęgnacja trawnika dzięki wałkom napowietrzacza.

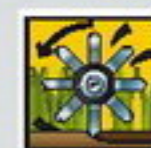

Wertykulacja

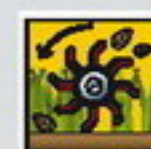

Napowietrzanie

2INONE function

Al-Ko 32 VLE Combi Care
 Vertrieb: Al-Ko, Koetz
 Preis: um 100 Euro
 Hotline: 0 82 21 / 2 03-0
 Internet: www.al-ko.com

Bewertung: + -
 + geringes Gewicht
 + geringer Platzbedarf
 - großer Messerabstand

Note:
 Vertikutieren: 65% 2,0 ●●●●●
 Bedienung: 25% 1,9 ●●●●●
 Ausstattung: 10% 2,5 ●●●●●

Einstiegsklasse

Heimwerker Praxis Ausgabe 3/2008 **2,0**
 Preis/Leistung: gut - sehr gut



**32 VLE
COMBI CARE
COMFORT**



**38 VLE
COMBI CARE
COMFORT**



**38 VLB
COMBI CARE
COMFORT**



Wertykulacja i napowietrzanie w jednym urządzeniu. Wałek napowietrzający w zestawie.

Szerokie urządzenie do wertykulacji i napowietrzania średnich powierzchni trawników. Wałek napowietrzający w zestawie.

Wertykulacja i napowietrzanie urządzeniem z silnikiem spalinowym większych powierzchni trawników. Wałek napowietrzający w zestawie.



Dla powierzchni trawnika do	250 m ²	400 m ²	700 m ²
Moc	1.000 W	1.300 W	AL-KO 144 F
Wałek wertykujący	12 stalowych noży	14 stalowych noży	14 stalowych noży
Szer. robocza wertykulatora	32 cm	37 cm	37 cm
Wałek napowietrzający	20 stalowych sprężynek	24 stalowych sprężynek	24 stalowych sprężynek
Szer. robocza aeratora	29 cm	36 cm	36 cm
Regulacja głębokości	5-stopniowa	5-stopniowa	5-stopniowa
Waga ok.	12,6 kg	13,8 kg	20,6 kg
Nr art.	112 537	112 542	112 550
Kod EAN	400 371 803 7449	400 371 803 7494	400 371 803 7579

Akcesoria (objęte dostawą)

Kosz			
Pojemność	45 l	55 l	55 l
Nr art.	112 312	112 383	112 383
Kod EAN	400 371 803 3892	400 371 803 5018	400 371 803 5018

Kosy spalinowe – silne poza granicami zastosowania kosiarek



Idealna równowaga:

Do prac profesjonalnych i niemęczących: Komfortowy pasek nośny rozdziela równomiernie ciężar na tułów i ramiona czyniąc pracę w ogrodzie przyjemną.



Wszystko pod ręką:

Elementy obsługi zintegrowane w ergonomicznym uchwycie zapewniają optymalną kontrolę nad kosą w każdej sytuacji. Idealną obsługę ułatwia 2. uchwyt w kształcie kierownicy regulowany w zależności od wysokości ciała (BC 4125/4535).



Stabilna obudowa:

Dodatkowa okładzina metalowa w modelach BC 4125 i BC 4535 zapewnia optymalną ochronę silnika i zbiornika paliwa.



Gwarantowane wykaszanie:

Kosa wyposażona jest standardowo w głowicę dwużyłkową wysokiej jakości lub bardzo mocną tarczę tnącą do koszenia przy murach, płotach i innych przeszkodach (BC 4125/4535).

Zalety w przekroju:



- I Wydajne kosy spalinowe do wykaszania
- I Dużo wyrafinowanych szczegółów
- I Idealne do przecinania gęstych zarośli
- I Wysokiej jakości głowica tnąca do koszenia przy murach, płotach i innych przeszkodach



Wysoko wartościowy design:

Funkcjonalna i piękna w kształcie geometria obudowy spełnia najwyższe wymagania.



**BC 250
CLASSIC**



**BC 410
COMFORT**



**BC 4125
COMFORT**



**BC 4535
PREMIUM**

**AŻ DO
OSTATNIEGO
KĄTA**

Kosa spalinowa do małych powierzchni. Idealna do drobnych prac porządkowych.

Kosa do średnich powierzchni. Idealna do pracy w wysokiej trawie.

Mocna kosa spalinowa z dodatkową metalową tarczą tnącą do zarośli.

Model z najwyższej półki z dużym silnikiem i dodatkową metalową tarczą tnącą do zarośli.



Moc	0,78 kW / 7.600 obr/min	0,85 kW / 7 000 obr/min	0,85 kW / 7 000 obr/min	1,25 kW / 6.500 U/min
Szerokość koszenia	żyłka 43 cm	żyłka 41 cm	Żyłka 41 cm / nóż 25 cm	Żyłka 41 cm / nóż 25 cm
Wysuw żyłki	automatyczny przez uderzenie	automatyczny przez uderzenie	automatyczny przez uderzenie	automatyczny przez uderzenie
Pojemność skokowa	26 ccm	32,6 ccm	32,6 ccm	42 ccm
Dodatkowy uchwyt	uchwyt D regulowany	uchwyt D regulowany	uchwyt typu kierownica	uchwyt typu kierownica
Waga ok.	5,9 kg	7,5 kg	7,8 kg	9,1 kg
Nr art.	112 533	112 527	112 528	112 529
Kod EAN	400 371 803 7302	400 371 803 7227	400 371 803 7234	400 371 803 7241

Akcesoria (nie są objęte dostawą)

Szpula z żyłką				
Nr art. / kod EAN	112 551 / 400 371 803 7586	112 406 / 400 371 803 5254	112 406 / 400 371 803 5254	112 406 / 400 371 803 5254
Tarcza tnąca zapasowa				
Nr art. / kod EAN	–	112 405 / 400 371 803 5247	112 405 / 400 371 803 5247	112 405 / 400 371 803 5247
Pas nośny		w wyposażeniu	w wyposażeniu	w wyposażeniu
Nr art. / kod EAN	–	–	–	–

Podkaszarka – pochylona głowica umożliwia podkaszanie we wszystkich miejscach



Zalety w przekroju:



- | Szerokość robocza 30 cm
- | Wspaniała ergonomia
- | Precyzyjne podkaszanie w każdej pozycji
- | Obrotowa głowica silnika (TE600) o 180 stopni do pracy w poziomie i pionie.
- | Dwuczęściowy, wygodny, teleskopowy uchwyt
- | Praktyczne mocowanie szpuli
- | Automatyka wysunięcia żyłki przez uderzenie



Elastyczna w detalach:

Dokładna praca we wszystkich położeniach dzięki głowicy obrotowej o 180 stopni i rozpórce podkaszarki TE 600. Wygodna praca w poziomie oraz pionie.



Łatwe dopasowanie:

Ergonomiczny, regulowany uchwyt dodatkowy pozwala na niemęczącą pracę.

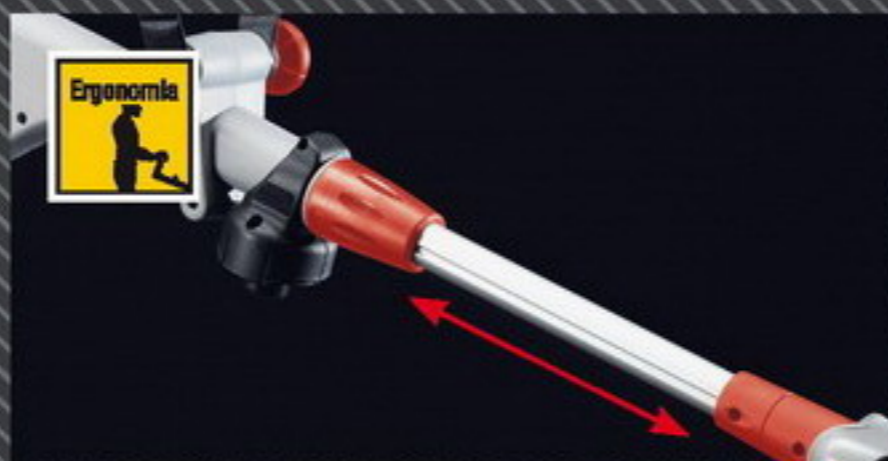

Dostosowanie do wszystkich wysokości ciała:

Przy pomocy regulowanego trzonka teleskopowego podkaszarkę można dostosować idealnie do wysokości ciała operatora. Wyposażenie obejmuje uchwyt dodatkowej szpuli żyłki.



Zasadniczo:

3-stopniowa regulacja uchwytu prowadzącego pozwala podkaszarkę pod żywołotami i szerokimi zaroślami.



**TE 450
COMFORT**



**TE 600
COMFORT**



**TE 1000 TA
COMFORT**



Mocna podkaszarka na średnie tereny. Regulacja teleskopowa pozwala na indywidualne dopasowanie.

Do wszystkich typów trawy. Uniwersalna podkaszarka z 3-stopniowym regulowanym trzonem teleskopowym i obracaną głowicą silnika.

Kosa elektryczna do małych powierzchni. Idealne utrzymanie w równowadze i doskonała obsługa do prac porządkowych.



	450 W	600 W	1000 W
Moc	450 W	600 W	1.000 W
Szerokość koszenia	30 cm	30 cm	30 cm
Żyłka	żyłka nylonowa podwójna	żyłka nylonowa podwójna	żyłka nylonowa podwójna
Wysuw żyłki	Automatyka wysunięcia żyłki przez uderzenie	Automatyka wysunięcia żyłki przez uderzenie	Automatyka wysunięcia żyłki przez uderzenie
Zamocowanie szpuli dodatkowej	tak	tak	nie
Dodatkowy uchwyt	Tak, regulowany	Tak, regulowany	nie
Uchwyt reg. wysokość	tak	tak	nie
Obrotowa głowica	–	tak	–
Waga ok.	2,9 kg	3,7 kg	3,3 kg
Nr art.	112 562	112 563	112 099
Kod EAN	400 371 803 6237	400 371 803 6220	400 371 802 8775

Akcesoria (nie są objęte dostawą)

Szpula z żyłką	112 480 / 400 371 803 6305	112 480 / 400 371 803 6305	112 102 / 400 371 802 8805
Tarcza tnąca	112 558 / 400 371 803 7661	112 558 / 400 371 803 7661	112 158 / 400 371 802 9680



Akcesoria AL-KO – dla każdej potrzeby idealne rozwiązanie



**WALEC OGRODOWY
GW 50**

Urządzenie stosowane po zasiewie do walcowania, nasiona lepiej kiełkują.



**SIEWNIK UNIWERSALNY
S45-22**

Dla równego zasiewu lub zimowe wykorzystanie jako piaskarka lub solarka podczas gołodzi.



**KOMPLET SERWISOWY
SILNIKA**

Dzięki niemu silnik ma moc. Zalecany przez większość producentów silników.

Nr art. 119 104

EAN-Nr. 400 371 834 7654

szerokość robocza 50 cm

Waga z wypełnieniem wodą 72 kg

Waga z wypełnieniem piaskiem 120 kg

Waga na pusto 13 kg

Nr art. 112 578

EAN-Nr. 400 371 803 7890

Szerokość siewu 45 cm

Regulacja ilości wysiewu

Pojemność napełnienia ok. 22 l

Waga 3,5 kg

Nr art. 106 118

EAN-Nr. 400 371 800 5172

Jeśli silnik zatrzyma się, to jest już za późno!
Do wszystkich urządzeń do pielęgnacji trawników z silnikiem spalinowym producenci silników zalecają zestaw serwisowy AL-KO do silników. Konieczny przy wymianie oleju!
W skład zestawu wchodzi pompka, lejek i pojemnik na zużyty olej.

Kalendarz AL-KO dla zdrowego trawnika:

	Marzec	Kwiecień	Maj	Czerwiec	Lipiec	Sierpień	Wrzesień	Październik	
Koszenie	████████████████████████████████████████████████████████████████████████████████								
Rozdrabnianie				████████████████████████████████████████████████████████████████████████████████					
Wertykulacja	████████████████████████████████████████████████████████████████████████████████						████████████████████████████████████████████████████████████████████████████████		
Napowietrzanie			████████████████████████████████████████████████████████████████████████████████						
Walka z chwastami			████████████████████████████████████████████████████████████████████████████████						
Nawożenie	████████████████████████████████████████████████████████████████████████████████		████████████████████████████████████████████████████████████████████████████████		████████████████████████████████████████████████████████████████████████████████			████████████████████████████████████████████████████████████████████████████████	
Nawadnianie				████████████████████████████████████████████████████████████████████████████████					

Wyłącznie dla handlu – szybko i prosto

AL-KO

Kopia wzorcowa: Formularz zamówienia

Nazwa artykułu	Numer artykułu	Kod EAN	Ilość
_____	_____	400 371 _____	_____
_____	_____	400 371 _____	_____
_____	_____	400 371 _____	_____
_____	_____	400 371 _____	_____
_____	_____	400 371 _____	_____
_____	_____	400 371 _____	_____
_____	_____	400 371 _____	_____
_____	_____	400 371 _____	_____
_____	_____	400 371 _____	_____
_____	_____	400 371 _____	_____
_____	_____	400 371 _____	_____
_____	_____	400 371 _____	_____
_____	_____	400 371 _____	_____
_____	_____	400 371 _____	_____
_____	_____	400 371 _____	_____

Niniejszym zamawiamy na podstawie warunków handlowych AL-KO wraz z obowiązującymi warunkami dostaw i płatności (www.al-ko.com)

Państwa dane (Prosimy o dokładne wypełnienie)

Nazwisko, imię

Firma

Ulica, nr

Numer klienta

Kod poczt., miejscowość

Telefon

Państwo

e-mail

Wystarczy skopiować stronę, wypełnić i złożyć zamówienie faksem lub telefonicznie

Fax: +48 (61)/8 16 19 80

Tel.: +48 (61)/8 16 19 25

lub w Internecie pod adresem: www.al-ko.com

Dzięki AL-KO Marketing-Power zwiększą się obroty

AL-KO – Bezkompromisowa jakość i usługi – na całym świecie

Nasz wysokiej jakości markowy sprzęt ogrodniczy, to nie tylko produkty:

To są obietnice rynkowe dla naszych partnerów i klientów i reprezentują:

- | wiodące na świecie innowacje produktów
- | szczytową jakość niemieckiej sztuki inżynierskiej
- | ponad 40 letnie doświadczenie w zmechanizowanym sprzęcie ogrodniczym
- | absolutne ukierunkowanie na klienta
- | inteligentne narzędzia marketingowe, które długotrwale wspierają sprzedaż

Wykorzystajcie nasze doświadczenie i nowe, innowacyjne idee marketingowe.

AL-KO wspiera Państwa przy pomocy najprzeróżniejszych środków komunikacji dla handlu i użytkownika końcowego, jak również szerokiej oferty silnie zwracających uwagę materiałów dla POS/point of sale i opakowań na temat kompletnego asortymentu produktów.



Środki komunikacji dla handlu



Targi/wydarzenia



Poczta bezpośrednia

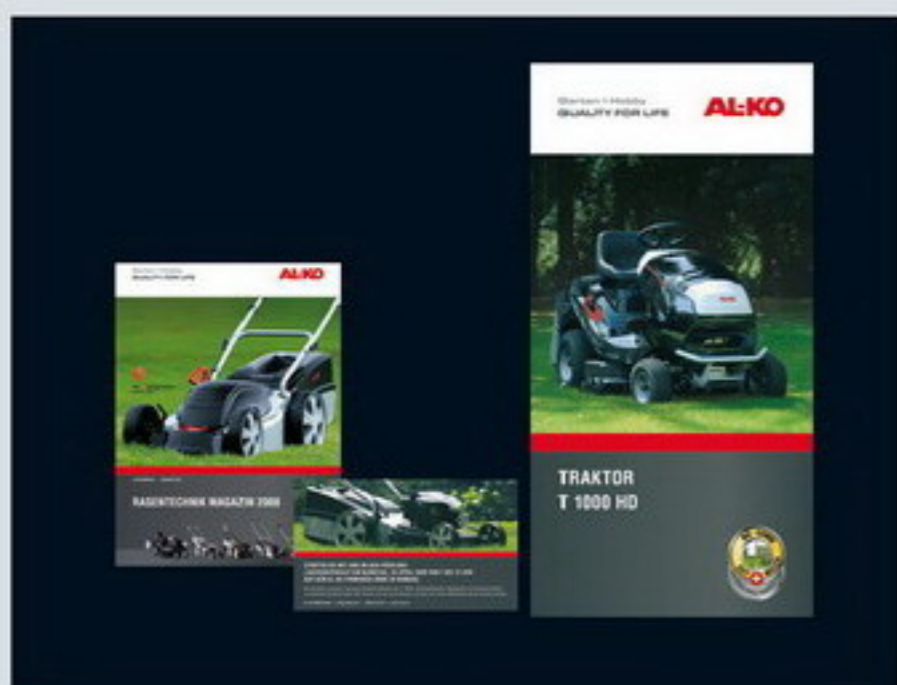

Środki komunikacji dla użytkownika końcowego

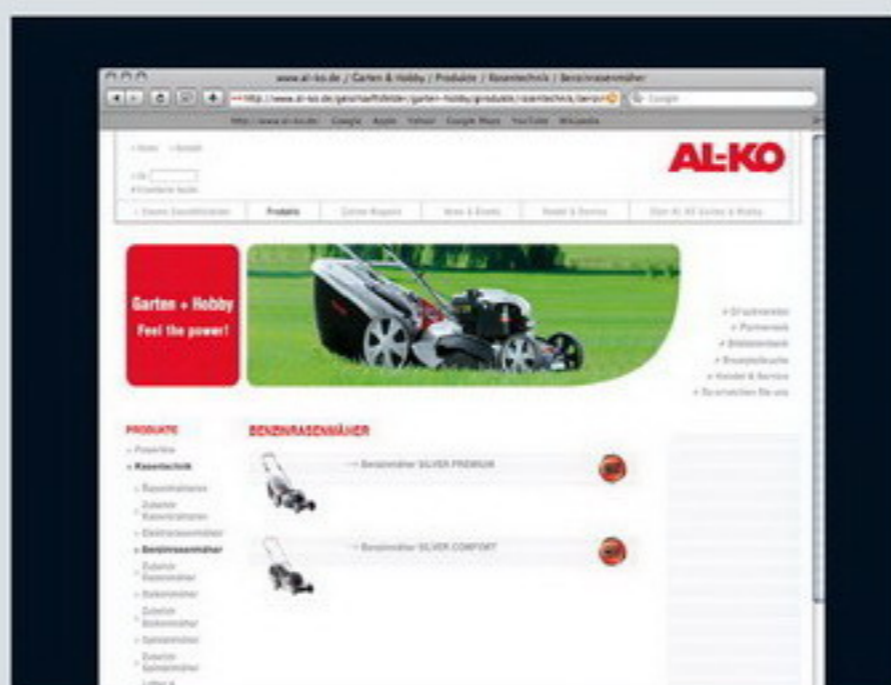

Internet

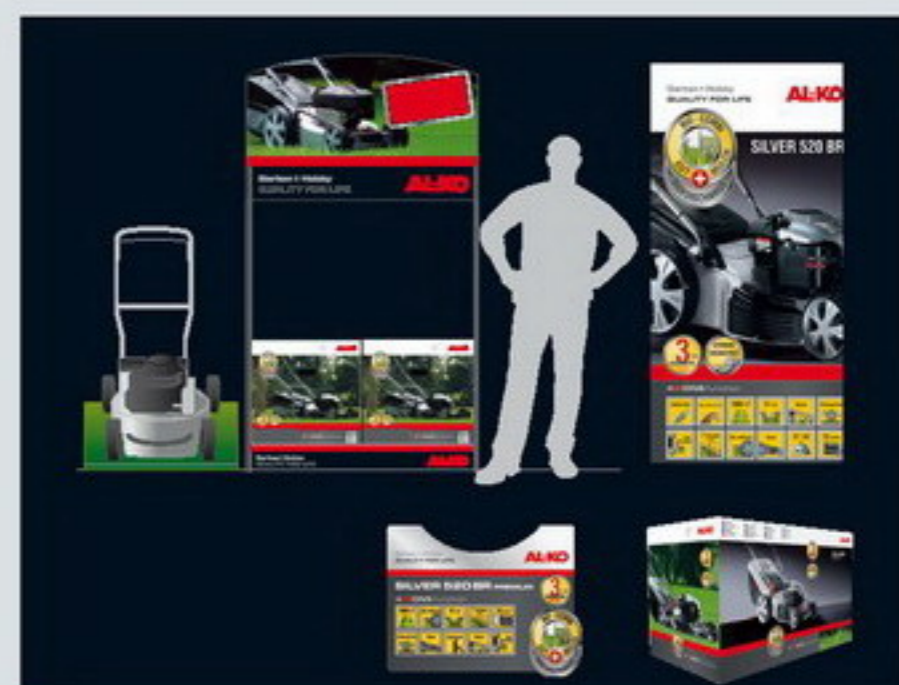

Promocja sprzedaży w POS/point of sale (punktach sprzedaży)



Środki komunikacji dla handlu

- | Katalogi z nowościami
- | Katalogi dla sprzedawców
- | Dokumentacja dot. szkoleń na CD



Targi/wydarzenia

- | liczne targi międzynarodowe
- | krajowe pokazy Roadshow
- | wydarzenia indywidualne dla klientów

Dzięki AL-KO Marketing-Power zwiększą się obroty



Poczta bezpośrednia

- | Newsletter, zawsze najlepiej poinformowany o terminach szkoleń
- | tematy dotyczące produktów
- | tematy dotyczące usług i promocje
- | Tematy dotyczące działań "after sale" (posprzedażnych)



Środki komunikacji dla użytkownika końcowego

- | magazyn ogrodniczy konsumencki
- | ogłoszenia i PR w czasopismach i prasie codziennej
- | plakaty o dużej powierzchni w pobliżu sklepu

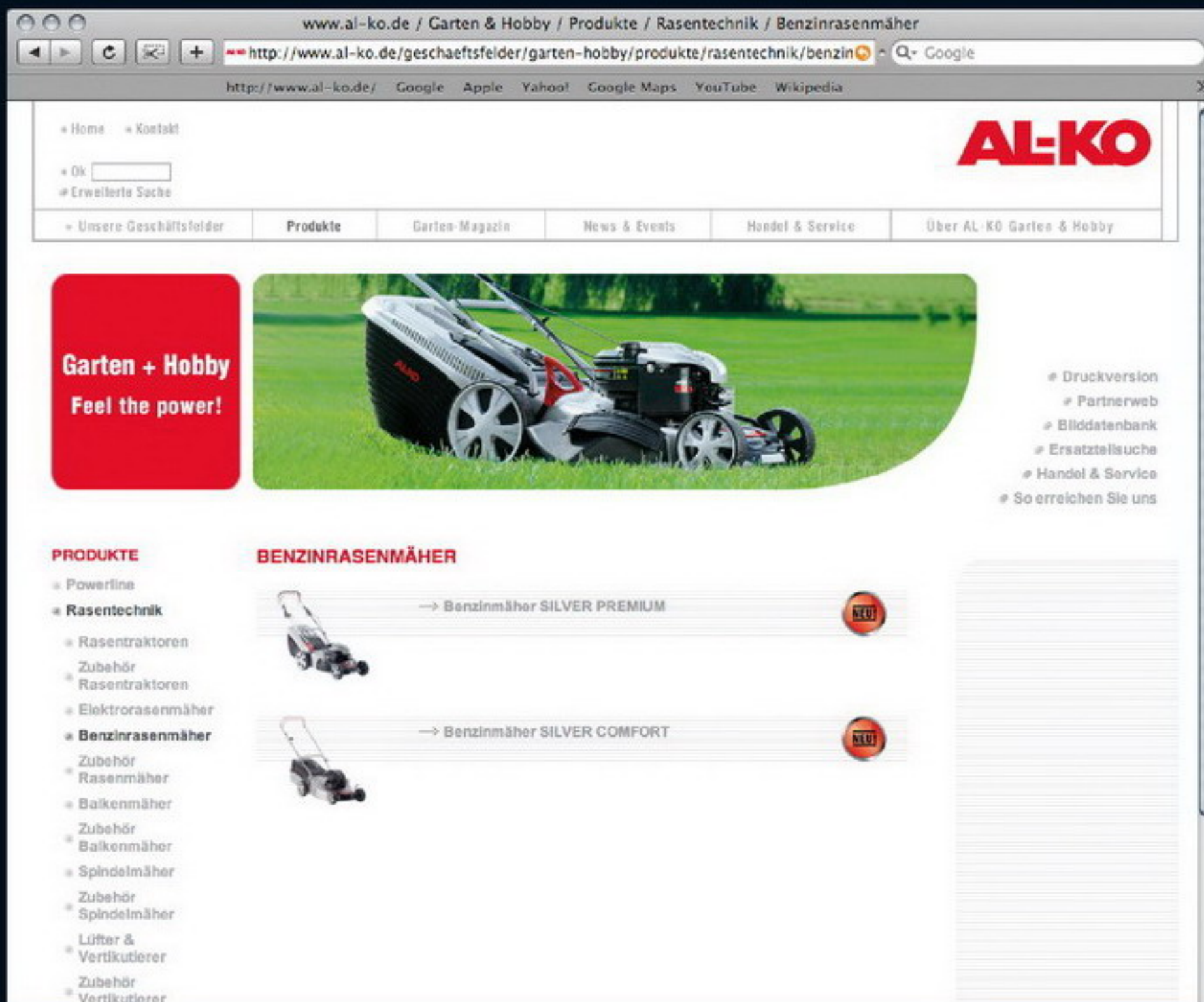

Internet

- nowa atrakcyjna prezentacja internetowa dostarczająca szybką i efektywną informację on-line.



Promocja sprzedaży w POS

- POS para prezentacji typu display
- POS-wywieszki na produkcie umieszczone fabrycznie
- POS-instrukcja szybkiego montażu
- POS-naklejki na kosz umieszczone fabrycznie
- POS-4C opakowania
- POS-koncepcja komunikacji właściwości produktu i zalety w porównaniu z konkurencją

Cały świat – utrzymania ogrodów AL-KO

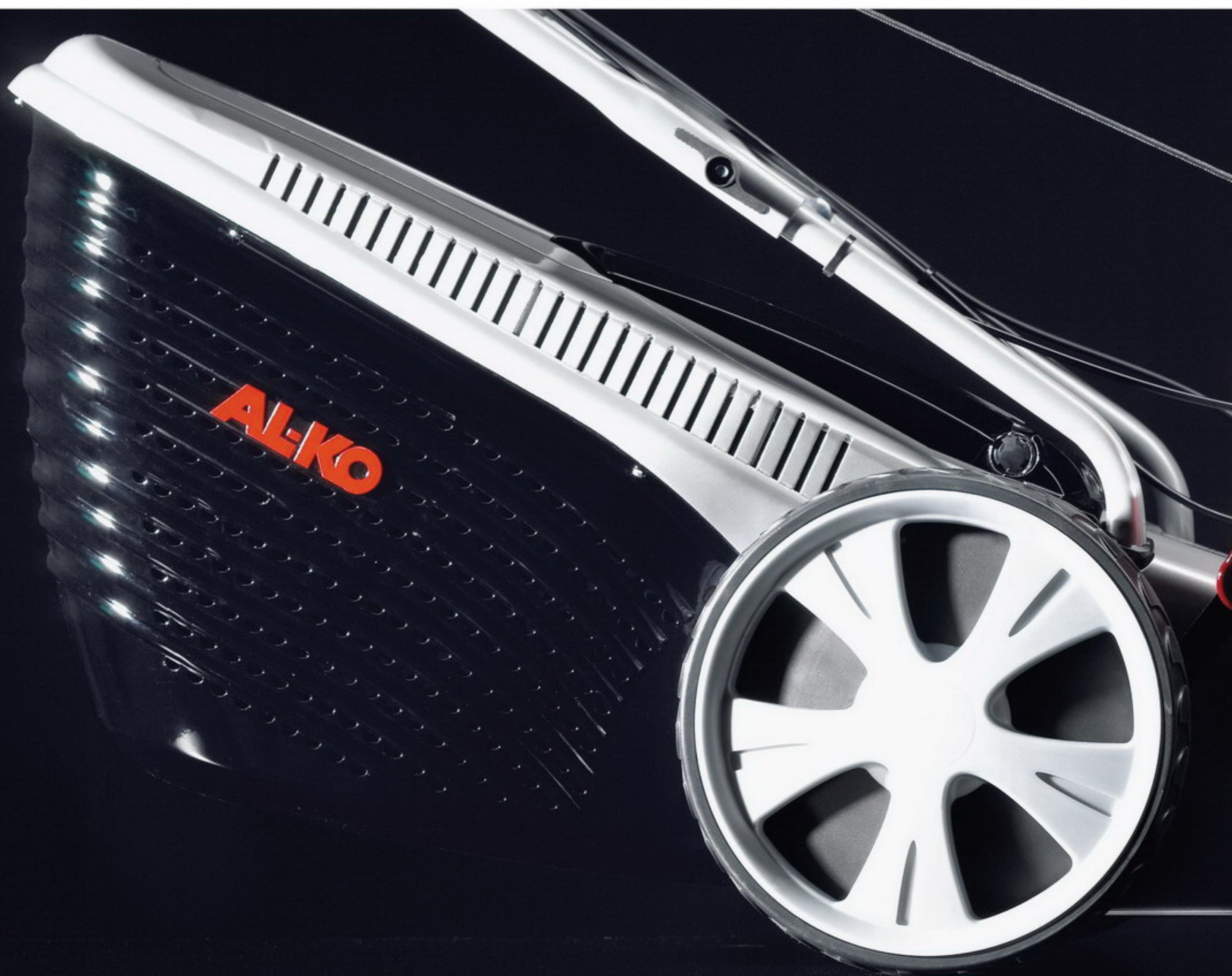

AL-KO

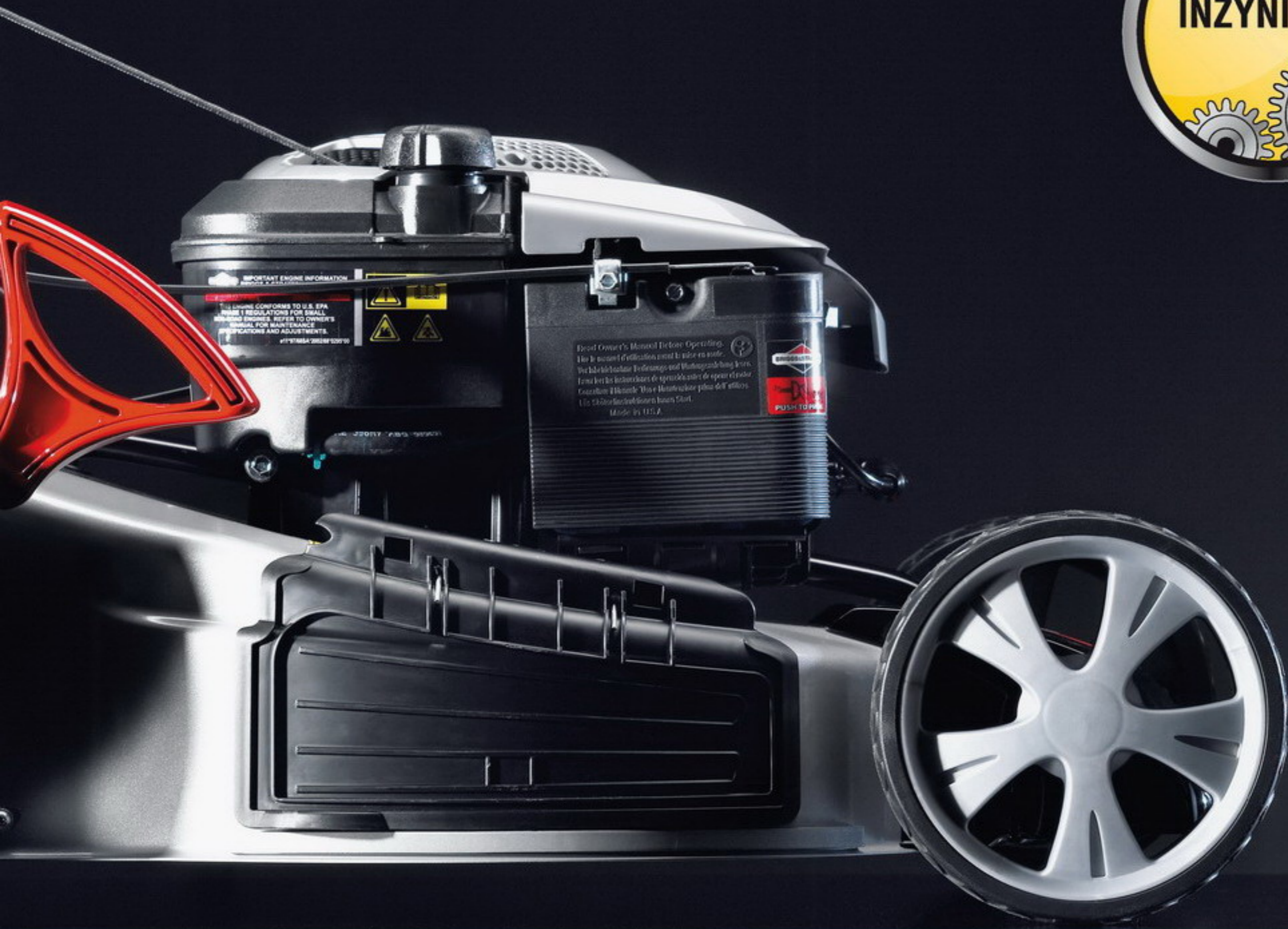

Jasny i przejrzysty – skorowidz AL-KO

Wykaz haseł

A	Kontrole jakości	5	R	W
Aerodynamika	Kosiarka elektryczna	25, 31, 32, 33	Rama z dźwignią obsługi	14
Akcesoria ogrodowe	Kosiarka listwowa	34, 35	Regulacja wysokości koszenia, centralna	13, 19, 21, 23, 31
Akcesoria traktorów	Kosiarka spalinowa	25, 27	Regulacja wysokości koszenia, poszczególne koła	25, 27
Akcesoria	Kosiarka z siedzeniem	13	Regulacja wysokości koszenia, śruba koła	32, 33
	Kosiarki bębnowe	2, 3, 11, 36, 37	Regulacja wysokości koszenia, poszczególne koła/osie	23, 25, 27
Automatyka wysunięcia	Kosy spalinowe	42	Rozdrabnianie	10, 18, 19, 20, 21, 22, 24, 26, 29, 30, 46, 56
żyłki przez uderzenie	Kosz	10, 20, 21, 22, 24, 26, 30, 36, 41	Rozdrabnianie	16, 19, 21, 23, 28, 56
			Rozwiązania szczegółowe	6
B	L		S	
BC	Ładowarka	16	Sady owocowe	13, 19, 20, 28
Bez narzędzi	Łańcuchy na śnieg	15, 34	Siewnik uniwersalny	46
			Siła innowacji	2, 6
Bezpieczeństwo			Silver	3, 10, 11, 18, 19, 20, 21, 22, 23, 24, 25, 26, 27, 28
Bieg wsteczny	M		Space Frame	12
BM	Marketing-Power	48, 50	Specjalna konstrukcja noży	10, 21, 24, 26
	Materiały opakowania	48	Specjalny bęben	36
			Sprzęgło noża	13
C	N		System prowadnic klapowych	34
Classic	Najazd	17	Szpula żyłki	43, 44
Combi Care	Napęd hydrostatyczny	13	Szybkołączka bez napędu	14
Comfort T	Napęd na przednie koła	28, 29	Szybkołączka z napędem	14
Comfort	Napęd na tylne koła	23		
	Napowietrzanie	38, 40, 41, 46, 56	T	
E			Traktorki do koszenia trawników	3, 11, 12, 13, 15, 17
Ergonomia	O		Trzon teleskopowy	45
	Obudowa kosiarki, blacha stalowa	2, 21, 23, 25, 27, 29	U	
F	Ochrona brzegów	34	Uchwyt D	43
Formularz zamówienia	Ogumienie podwójne	35	Układacz pokosów	16
Funkcja 2 w 1	Ogumienie szerokie	5, 20, 22, 24, 26, 30, 36	Ultimow	24, 26
Funkcja 3 w 1	Ostrze noża	42, 43		
Funkcja 4 w 1				
	P			
G	Pas nośny	42, 43		
Głowica dwużyłkowa	Pług do odśnieżania	14, 15, 17		
Głowica obrotowa	Podkaszarki	3, 38, 39, 44, 45		
	Porady dla utrzymania trawnika	25		
H	Promocja sprzedaży	48, 51		
Hydrostat ręczny	Prowadzenie powietrza kanałami	21, 22, 24, 26		
	Przeгляд	11, 39		
K	Przekładnia	15		
Kalendarz ogrodniczy	Przy brzegach	21		
Koła tylne XL	Przyczepka	15		
Koła tylne XXL				
Komplet serwisowy silnika				
Komunikacja rynkowa				



















Skorowidz Nr art.

Wykaz modeli

106	119	BC	TE
106 118 46	119 009 23	BC 250 CLASSIC 43	TE 450 COMFORT 45
	119 010 23	BC 410 COMFORT 43	TE 600 COMFORT 45
110	119 044 13	BC 4125 COMFORT 43	TE 1000 TA COMFORT 45
110 804 15	119 045 13	BC 4535 PREMIUM 43	
110 805 14	119 046 13		
110 808 14	119 064 23	BM	
110 809 14	119 066 27	BM 870 II 35	
110 810 14	119 067 25	BM 875 II 35	
110 813 15	119 068 27	BM 5001 R 35	
110 981 16	119 069 27	CLASSIC	
112	119 071 25	CLASSIC 3.2 E 33	
112 099 45	119 073 13	CLASSIC 3.8 E 33	
112 175 15	119 104 46	SOFT TOUCH 2.8 HM CLASSIC 37	
112 176 15	119 135 16		
112 250 14	119 172 23	COMBI CARE	
112 313 35	119 178 29	32 VLE COMBI CARE COMFORT 41	
112 338 15	119 179 29	38 VLB COMBI CARE COMFORT 41	
112 430 35	119 180 19	38 VLE COMBI CARE COMFORT 41	
112 431 35	119 189 21	COMFORT	
112 527 43		COMFORT 34 E 31	
112 528 43	130	COMFORT 40 E 31	
112 529 43	130 539 15	COMFORT 42 E 31	
112 533 43	130 568 17	COMFORT T 750 13	
112 534 31	130 569 17	COMFORT T 850 S 13	
112 537 41	130 570 17	COMFORT T 950 13	
112 542 41	130 585 17	COMFORT T 1000 HD 13	
112 545 33	130 586 17	SOFT TOUCH 38 HM COMFORT 37	
112 546 33	130 590 17		
112 547 31		SILVER	
112 548 31		430 B PREMIUM 23	
112 550 41		460 B BIO 29	
112 562 45		460 BR BIO 29	
112 563 45		470 B PREMIUM 23	
112 578 46		470 BRV PREMIUM 23	
112 663 37		470 E PREMIUM 23	
112 664 37		SILVER 42 B COMFORT 27	
112 665 37		SILVER 46 B COMFORT 27	
		SILVER 46 BR COMFORT 27	
118		SILVER 46 E COMFORT 25	
118 885 16		SILVER 51 BR COMFORT 25	
118 912 16		SILVER 520 BRV PREMIUM 21	
118 922 16		SILVER ALU 530 BRV 19	
		SOFT TOUCH 380 HM PREMIUM 37	

Legenda

AL-KO Piktogramy:

	Silnik elektryczny		Ergonomiczny
	Silnik spalinowy		Pojemność kosza
	Zalecana powierzchnia trawnika		Regulacja wys. koszenia
	Napęd na koła		Wskaźnik napełnienia kosza
	Elektryczny rozruch		Wertykulacja
	Funkcja rozdrabniania		Regulacja głębokości
	Boczny wyrzut		Moc Silnik elektryczny
	Koła XXL		Średnica gałęzi
	Koła XL		Cylinder

AL-KO Przyciski:



Funkcja kombinowana:
koszenie, zbieranie do kosza,
rozdrabnianie i boczny wyrzut



Funkcja kombinowana:
koszenie i rozdrabnianie



Speed Control

4INONE function

koszenie, zbieranie do kosza, rozdrabnianie, boczny wyrzut

3INONE function

koszenie, zbieranie do kosza, rozdrabnianie

2INONE function

koszenie i zbieranie do kosza; wertykulowanie i napowietrzanie

Produkty AL-KO, które przekonują

AL-KO preferuje nie tylko doskonałe utrzymanie trawnika. Oferujemy wysokiej jakości produkty i rozwiązania dla całej branży ogrodu i hobby.



Chcielibyście Państwo dowiedzieć się więcej?

Wszystko o naszym asortymencie produktów można znaleźć na stronie internetowej:



www.al-ko.com



Technika w ogrodzie



Dobre pomysły i ich zastosowanie:

Glebogryzarki, pilarki łańcuchowe, nożyce do żywopłotów, rozdrabniacze do gałęzi, kompostowniki, odkurzacze do liści

Technika dla majsterkowiczów



Jakość w każdym przypadku:

Łuparki do drewna, betoniarki

Pompy



Inteligentne: Systemy do nawadniania i wypompowywania firmy AL-KO: Hydrofory, pompy ogrodowe, pompy zanurzeniowe, pompy odwadniające

Oczka wodne



Prosta droga do kreatywnego kształtowania ogrodu:

Pompy fontannowe, formy oczek wodnych

GRUPA AL-KO - WASZ SILNY PARTNER!

Ponad 75 lat AL-KO. Sukces pisze historię. Historia, która z jednej strony oparta jest na jakości i myśli technicznej, z drugiej strony na trosce o Klienta, długotrwałym partnerstwie w handlu i produkcji. Właśnie to robi grupa AL-KO, co określa jej przyszłość.

Tylko w samej Europie 2 miliony Klientów co roku wybiera produkty jakościowe AL-KO. 4000 pracowników zatrudnionych w ponad 40 krajach Europy, USA, Afryce i Australii z zapałem i przekonaniem pracują dla marki AL-KO nie tylko w Europie, lecz również na całym świecie.

Dowodzi to, że produkty z Europy mają przyszłość, jeśli tylko konsekwentnie się je unowocześnia i pilnuje ich jakości.

Oddajcie swoją przyszłość w ręce AL-KO, skorzystajcie jako nasz klient i partner z możliwości, jakości i bezpieczeństwa marki AL-KO i naszych branż: AL-KO Technika pojazdowa, AL-KO Ogród+Hobby, AL-KO Technika powietrzna.

Zapraszamy do świata AL-KO: www.al-ko.com



AL-KO Technika pojazdowa



AL-KO Ogród+Hobby



AL-KO Technika powietrzna

AL-KO KOBER Sp. z o.o.

Wysogotowo, ul. Bukowska 10

62-081 Przeźmierowo

Tel.: (+48) 61/8 16 19 25

Fax: (+48) 61/8 16 19 80

al-ko@al-ko.pl

www.al-ko.pl

Dostarczane przez partnera AL-KO.