

■ CENNIK 2009  
(aktualizacja: 1.XI.2009 r.)

**metabo**<sup>®</sup>  
work. don't play.



# metabo<sup>®</sup>

## work. don't play.

---

**UWAGI:**

- aktualizacja: 1 listopada 2009 r.
- ceny loco odbiorca (dotyczy zamówień o wartości powyżej 1000 zł)
- producent zastrzega sobie prawo wprowadzenia zmian technicznych bez wcześniejszego uprzedzenia



ELEKTRONARZ DZIA	5   13
Multimłotki	6
Młotowiertarki i kombimłotki	6
Kombimłotki i młoty SDS-max	6
Wiertarki udarowe	6
Wiertarki	6
Mieszarka	7
Narz dzia akumulatorowe:	7
- wkr tarki akumulatorowe	7
- wiertarko-wkr tarki akumulatorowe	7
- akumulatorowe wiertarko-wkr tarki z udarem	7
- akumulatorowe zakr taki udarowe	8
- akumulatorowe młotowiertarki udarowe	8
- akumulatorowa wyrzynarka z brzeszczotem szablastym	8
- akumulatorowa r czna pilarka tarczowa	8
- sekator akumulatorowy	8
- lampy akumulatorowe	8
- ładowarki	8
Wkr tarki sieciowe	8
Szlifierki k towe	9
Polerka k towa	10
Satyniarka	10
Szlifierki oscylacyjne typu DELTA	10
Szlifierki mimo rodowe	10
Szlifierka ta mowa	10
Szlifierki oscylacyjne	10
Szlifierki proste	10
Szlifierki stołowe	11
Szlifierko-ostrzałki stołowe	11
Szlifierki do pracy na sucho i mokro	11
Stołowe szlifierki ta mowe	11
Frezarki górnwrzecionowe	11
Frezarka do lakierów	11
Strugi	11
Wyrzynarki	12
Wyrzynarki z brzeszczotem szablastym	12
R czne pilarki tarczowe	12
Pilarka ła cuchowa	12
Przecinarka do metalu	12
Bruzdownice	12
No yce do blach	13
Dmuchawy gor cego powietrza	13
Zszywacze elektryczne	13
Pistolet do klejenia	13
Odkurzacze przemysłowe	13
No yce ogrodowe	13



OSPRZ T DO ELEKTRONARZ DZI	15   34
Osprz t do elektronarz dzi	16



## MASZYNY DO OBRÓBKI DREWNA

35 | 49

Pilarki do cięcia kłowego i ukosnego	36
Pilarki uniwersalne	38
Pilarki podstołowe	39
Uniwersalne i precyzyjne pilarki stołowe	40
Pilarki formatowe	41
Gospodarcze i budowlane pilarki stołowe	43
Grubo ciówko-strugarki	44
Wielofunkcyjne obrabiarki do obróbki drewna	46
Pilarki taśmowe	47
Odcinacze wiórów	48
Pilarki do drewna opałowego	49
Łuparki do drewna	49



## PNEUMATYKA

51 | 61

Narzędzia pneumatyczne i osprzęt	52
- zakreślacze udarowe	52
- zakreślacze kłowe	52
- wkrętkarki	52
- wiertarki	52
- wyrzynarka prosta	52
- młotki pneumatyczne	52
- szlifierka kłowa	53
- szlifierka mimośrodowa	53
- szlifierki proste	53
- zszywacze	54
- gwoździarka	54
- pistolety do piaskowania	54
- pistolety do malowania	54
- przystawki do pompowania	55
- pistolety wydmuchowe	55
- pistolety natryskowe	55
- pistolet do mycia wodociągów i czyszczenia	55
- smarownica	55
- pistolet do nakładania klejów i past	55
- zestawy narzędziowe	55
Sprężarki tłokowe	56
Uzdatnianie powietrza i armatura	57
- osuszacze sprężonego powietrza	57
- cyklonowe separatory kondensatu	57
- filtry i wkłady	57
- reduktory	58
- separatory	58
- naolejające	58
- bloki uzdatniania powietrza	58
- armatura	59
- węzła pneumatyczne	61
- złączki do węzłów pneumatycznych	61



## POMPY

63 | 65

Pompy ogrodowe	64
Hydrofony	64
Pompy do wody czystej z automatyką	64
Pompy zanurzeniowe do wody czystej	64
Pompy zanurzeniowe do wody czystej i brudnej	64
Pompy zanurzeniowe do wody brudnej	64
Pompa zanurzeniowa powodziowa	64
Pompy głębinowe	65
Osprzęt do pomp	65

# Elektronarz dzia





Numer katalogowy	Nazwa artykułu	Cena detaliczna PLN: netto	brutto
<b>MULTIMŁOTKI</b>			
600 691 000	<b>UHE 20 SP</b> w walizce PVC (seryjnie z zestawem dłut i wiertel 630 477 000)	854,00	1041,88
600 693 000	<b>UHE 22 Multi</b> w walizce PVC	1145,00	1396,90
600 695 000	<b>UHE 26 Multi</b>	998,00	1217,56
600 363 000	<b>UHE 28 Plus</b>	1175,00	1433,50



<b>MŁOTOWIERTARKI I KOMBIMŁOTKI</b>			
600 402 000	<b>BHE 20 Compact</b> w walizce PVC	724,50	883,89
600 242 000	<b>BHE 22</b> w walizce PVC	854,00	1041,88
600 243 000	<b>BHE 24</b> w walizce PVC	929,00	1133,38
600 336 000	<b>BHE 26 Code</b> w walizce PVC	1096,00	1337,12
600 230 000	<b>KHE 24 SP</b> w walizce PVC	828,50	1010,77
600 303 000	<b>KHE 26 SP</b> w walizce PVC	831,00	1014,43
600 337 000	<b>KHE 26 Code</b> w walizce PVC	1114,00	1359,08
600 244 000	<b>KHE 26 Contact</b> w walizce PVC	1113,00	1357,86
600 339 000	<b>KHE 28 SP</b> w walizce PVC	961,00	1172,42
600 364 000	<b>KHE 28 Plus</b> w walizce PVC	1068,00	1302,96
600 332 000	<b>KHE 32 Code</b> w walizce PVC	1815,00	2214,30



<b>KOMBIMŁOTKI I MŁOTY SDS-max</b>			
600 340 000	<b>KHE 56</b> seryjnie z grotem zbierającym SDS-max 23 352	3050,00	3721,00
600 341 000	<b>KHE 76</b> seryjnie z grotem zbierającym SDS-max 23 352	3401,00	4149,22
600 596 000	<b>KHE 96</b> seryjnie z grotem zbierającym SDS-max 23 352	4459,00	5439,98
600 366 000	<b>MHE 56</b> seryjnie z grotem zbierającym SDS-max 23 352	2555,00	3177,10
600 396 000	<b>MHE 96</b> seryjnie z grotem zbierającym SDS-max 23 352	3916,00	4777,52



<b>WIERTARKI UDAROWE</b>			
601 158 000	<b>SBE 521</b> z uchwytem Futuro Plus	381,00	464,82
600 536 500	<b>SBE 550</b> w walizce PVC	275,00	335,50
601 159 000	<b>SB 561</b> z uchwytem z batym	349,00	425,78
601 160 000	<b>SBE 561</b> z uchwytem z batym	401,00	489,22
601 160 500	<b>SBE 561</b> z uchwytem Futuro Plus, w walizce PVC	427,00	520,94
606 006 000	<b>SBE 600</b> w walizce PVC	473,00	577,06
600 607 000	<b>SBE 600 Impuls</b> w walizce PVC	518,00	631,96
606 101 500	<b>SBE 610</b> w walizce PVC	537,00	655,14
606 102 500	<b>SBE 610 Impuls</b> w walizce PVC	627,00	764,94
600 660 500	<b>SB 660</b> w walizce PVC	572,50	698,45
600 661 500	<b>SBE 660</b> w walizce PVC	715,00	872,30
600 709 500	<b>SBE 705</b> w walizce PVC	534,00	651,48
600 760 500	<b>SBE 750</b> w walizce PVC	742,00	905,24
600 849 500	<b>SBE 850 Impuls</b> z uchwytem Futuro Plus, w walizce PVC	789,00	962,58
600 849 510	<b>SBE 850 Impuls</b> z uchwytem Futuro Top, w walizce PVC	864,00	1054,08
600 860 500	<b>SBE 850 Contact</b> z uchwytem Futuro Plus, w walizce PVC	789,00	962,58
601 008 950	<b>SBE 1000 SP</b> w walizce PVC	794,00	968,68
601 108 500	<b>SBE 1010 Plus Code</b> w walizce PVC	975,00	1189,50



<b>WIERTARKI</b>			
601 161 000	<b>B 561</b> z uchwytem z batym	299,00	364,78
601 162 000	<b>BE 561</b> z uchwytem z batym	328,50	400,77
601 162 820	<b>BE 561</b> z uchwytem Futuro Plus	392,00	478,24
600 554 000	<b>BE 4006</b>	469,00	572,18
600 555 000	<b>BE 4010</b>	469,00	572,18
600 626 000	<b>BE 622 S R+L</b>	825,00	1006,50
600 830 000	<b>BE 710</b> wiertarka dwubiegowa z uchwytem z batym	559,00	681,98
600 830 910	<b>BE 710</b> wiertarka dwubiegowa z uchwytem Futuro Plus	825,00	1006,50
600 831 000	<b>BE 1020</b> wiertarka dwubiegowa	771,00	940,62
600 806 000	<b>BDE 1100</b> wiertarka dwubiegowa	1579,00	1926,38
600 512 000	<b>WBE 700</b> wiertarka k towa	1022,00	1246,84
600 323 000	<b>B 32/3</b> wiertarka trzybiegowa	3174,00	3872,28
600 832 000	<b>MAG 832</b> elektromagnetyczny zespół frezujący co-wierciący	6188,00	7549,36



Numer katalogowy	Nazwa artykułu	Cena detaliczna PLN: netto	brutto
<b>WIERTARKI</b>			
604 512 000	<b>TBE 4512</b> wiertarka stołowa	3566,00	4350,52
605 014 000	<b>TBE 5014</b> wiertarka stołowa	5936,00	7241,92



<b>MIESZARKA</b>			
601 111 000	<b>RWE 1100</b>	1160,00	1415,20



<b>WKR TARKI AKUMULATOROWE</b>			
600 077 500	<b>PowerGrip Li</b> w futerale z ładowarką LC 60 + akumulator Li-Ion 7,2 V / 1,1 Ah + 7-cz. ciowy zestaw bitów	454,00	553,88
600 068 500	<b>PowerMaxx Li Basic</b> w walizce PVC z ładowarką 1h + 2 akumulatory Li-Ion 7,2 V / 2,2 Ah + 20-cz. ciowy zestaw bitów (do wyczerpania zapasów magazynowych)	398,00	485,56
600 086 500	<b>PowerMaxx Li Basic</b> w walizce PVC z ładowarką 1h + 2 akumulatory Li-Ion 7,2 V / 2,2 Ah + 20-cz. ciowy zestaw bitów (nowy model)	615,50	750,91
600 078 500	<b>PowerMaxx Li Pro</b> w walizce PVC z ładowarką 1h + 2 akumulatory Li-Ion 7,2 V / 2,2 Ah + przystawka do wkręcania kłosego + uchwyt wiertarski + 20-cz. ciowy zestaw bitów	828,00	1010,16



<b>WIERTARKO-WKR TARKI AKUMULATOROWE - klasa L</b>			
602 135 500	<b>BS 14.4 Li</b> z ładowarką ASC 30 + 1 akumulator 1,3 Ah	594,00	724,68
602 135 510	<b>BS 14.4 Li</b> z ładowarką ASC 30 + 2 akumulatory 1,3 Ah	767,00	935,74
602 136 500	<b>BS 18 Li</b> z ładowarką ASC 30 + 2 akumulatory 1,3 Ah	839,00	1023,58
602 136 510	<b>BS 18 Li</b> z ładowarką ASC 30 + 2 akumulatory 2,2 Ah	979,00	1194,38



NOWO

<b>WIERTARKO-WKR TARKI AKUMULATOROWE - klasa LT</b>			
602 137 500	<b>BS 14.4 LT Impuls</b> z ładowarką ASC 30 + 2 akumulatory 2,6 Ah	1280,00	1561,60
602 137 510	<b>BS 14.4 LT Impuls</b> z ładowarką ASC 15 + 2 akumulatory 2,6 Ah	1409,00	1718,98
602 139 500	<b>BS 18 LT Impuls</b> z ładowarką ASC 30 + 2 akumulatory 2,6 Ah	1494,00	1822,68
602 139 510	<b>BS 18 LT Impuls</b> z ładowarką ASC 15 + 2 akumulatory 2,6 Ah	1623,00	1980,06



NOWO

<b>WIERTARKO-WKR TARKI AKUMULATOROWE - klasa LTX</b>			
602 143 500	<b>BS 14.4 LTX Impuls</b> z ładowarką ASC 30 + 2 akumulatory 2,6 Ah	1537,00	1875,14
602 143 510	<b>BS 14.4 LTX Impuls</b> z ładowarką ASC 15 + 2 akumulatory 2,6 Ah	1666,00	2032,52
602 145 500	<b>BS 18 LTX Impuls</b> z ładowarką ASC 30 + 2 akumulatory 2,6 Ah	1708,00	2083,76
602 145 510	<b>BS 18 LTX Impuls</b> z ładowarką ASC 15 + 2 akumulatory 2,6 Ah	1837,00	2241,14



NOWO

<b>WIERTARKO-WKR TARKI AKUMULATOROWE Z UDAREM - klasa LT</b>			
602 140 500	<b>SB 14.4 LT Impuls</b> z ładowarką ASC 30 + 2 akumulatory 2,6 Ah	1409,00	1718,98
602 140 510	<b>SB 14.4 LT Impuls</b> z ładowarką ASC 15 + 2 akumulatory 2,6 Ah	1537,00	1875,14
602 142 500	<b>SB 18 LT Impuls</b> z ładowarką ASC 30 + 2 akumulatory 2,6 Ah	1580,00	1927,60
602 142 510	<b>SB 18 LT Impuls</b> z ładowarką ASC 15 + 2 akumulatory 2,6 Ah	1708,00	2083,76



NOWO

<b>WIERTARKO-WKR TARKI AKUMULATOROWE Z UDAREM - klasa LTX</b>			
602 146 500	<b>SB 14.4 LTX Impuls</b> z ładowarką ASC 30 + 2 akumulatory 2,6 Ah	1623,00	1980,06
602 146 510	<b>SB 14.4 LTX Impuls</b> z ładowarką ASC 15 + 2 akumulatory 2,6 Ah	1751,00	2136,22
602 148 500	<b>SB 18 LTX Impuls</b> z ładowarką ASC 30 + 2 akumulatory 2,6 Ah	1837,00	2241,14
602 148 510	<b>SB 18 LTX Impuls</b> z ładowarką ASC 15 + 2 akumulatory 2,6 Ah	1965,00	2397,30



NOWO



NOWO



NOWO



NOWO



Numer katalogowy	Nazwa artykułu	Cena detaliczna PLN: netto	brutto
<b>AKUMULATOROWE ZAKR TAKI UDAROWE</b>			
602 125 500	<b>SSD 14.4 LT</b> z ładowark AC 30 + 2 akumulatory Li-Ion 14,4 V / 2,6 Ah	1437,00	1753,14
602 126 500	<b>SSW 14.4 LT</b> z ładowark AC 30 + 2 akumulatory Li-Ion 14,4 V / 2,6 Ah	1437,00	1753,14
602 127 500	<b>SSD 18 LT</b> z ładowark AC 30 + 2 akumulatory Li-Ion 18 V / 2,6 Ah	1606,00	1959,32
602 128 500	<b>SSW 18 LT</b> z ładowark AC 30 + 2 akumulatory Li-Ion 18 V / 2,6 Ah	1606,00	1959,32
<b>AKUMULATOROWE MŁOTOWIERTARKI UDAROWE</b>			
600 218 500	<b>BHA 18</b> z ładowark AC 30 + 2 akumulatory NiCd 18 V / 2,0 Ah	1973,00	2407,06
600 219 500	<b>BHA 18</b> z ładowark AC 30 Plus + 2 akumulatory Li-Ion 18 V / 2,2 Ah	2268,00	2766,96
600 189 500	<b>KHA 24</b> z szybki ładowark ASS 15 Plus + 2 akumulatory NiCd 24 V / 2,0 Ah	2309,00	2816,98
600 190 500	<b>KHA 24</b> z szybki ładowark ASS 15 Plus + 2 akumulatory Li-Ion 24 V / 2,2 Ah	2702,00	3296,44
<b>AKUMULATOROWA WYRZYNNARKA Z BRZESZCZOTEM SZABLASTYM</b>			
602 269 500	<b>ASE 18 LTX</b> z ładowark ASC 30 + 2 akumulatory Li-Ion 18 V / 2,6 Ah, w zestawie z brzeszczotami 31 094, 31 080, 31 120	1593,00	1943,46
<b>AKUMULATOROWA R CZNA PILARKA TARCZOWA</b>			
602 268 000	<b>KSA 18 LTX</b> z ładowark ASC 30 + 2 akumulatory Li-Ion 18 V / 2,6 Ah, w zestawie z piłą tarczową 28 030	1593,00	1943,46
<b>SEKATOR AKUMULATOROWY</b>			
600 087 000	<b>Powercutter</b> z ładowark LC 60 + 1 akumulator 1,1 Ah	367,00	447,74
600 088 000	<b>Powercutter</b> z ładowark LC 60 + 2 akumulatory 2,2 Ah	498,00	607,56
<b>LAMPY AKUMULATOROWE</b>			
602 311 000	<b>ULA 14.4-18</b> - uniwersalna lampa akumulatorowa bez akumulatora i ładowarki	158,00	192,76
<b>ŁADOWARKI</b>			
627 056 000	<b>ASC 30</b>	161,00	196,42
627 292 000	<b>ACS 15</b>	356,00	434,32
<b>WKR TARKI SIECIOWE</b>			
620 003 000	<b>SE 2800</b>	577,00	703,94
620 004 000	<b>SE 4000</b>	577,00	703,94
631 619 000	<b>SM 5-55</b> magazynek do wkr tarki SE 4000	890,00	1085,80
620 005 000	<b>SE 4000 + SM 5-55</b>	1411,00	1721,42
620 005 080	<b>SE 4000 + SM 5-55</b>	1411,00	1721,42
620 001 000	<b>DWSE 6.3</b>	929,00	1133,38
620 002 000	<b>USE 8</b>	1068,00	1302,96



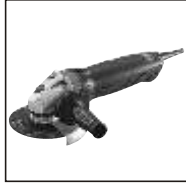

Numer katalogowy	Nazwa artykułu	Cena detaliczna PLN:	
		netto	brutto
<b>SZLIFIERKI K TOWE - klasa KOMPAKT</b>			
606 111 000	<b>W 6-115</b>	256,00	312,32
606 111 500	<b>W 6-115</b> w walizce PVC	310,00	378,20
606 112 000	<b>W 6-125</b>	262,50	320,25
606 112 500	<b>W 6-125</b> w walizce PVC	294,50	359,29
600 259 000	<b>W 8-115</b>	370,00	451,40
600 259 500	<b>W 8-115</b> w walizce PVC	405,00	494,10
600 264 000	<b>W 8-115 Quick</b>	441,00	538,02
600 264 500	<b>W 8-115 Quick</b> w walizce PVC	503,00	613,66
600 263 000	<b>W 8-125</b>	372,50	454,45
600 263 500	<b>W 8-125</b> w walizce PVC	445,00	542,90
600 266 000	<b>W 8-125 Quick</b>	430,00	424,60
600 266 500	<b>W 8-125 Quick</b> w walizce PVC	503,00	613,66
600 269 000	<b>WE 9-125 Quick</b>	572,50	698,45
600 269 500	<b>WE 9-125 Quick</b> w walizce PVC	607,00	740,54
620 035 000	<b>WQ 1000 SP</b>	498,00	607,56
600 270 000	<b>W 11-125 Quick</b>	572,50	698,45
600 270 500	<b>W 11-125 Quick</b> w walizce PVC	599,50	731,39
600 271 000	<b>W 11-150 Quick</b>	599,50	731,39
601 101 000	<b>WA 11-125 Quick</b>	615,50	750,91
601 102 000	<b>WA 11-150 Quick</b>	615,50	750,91
600 274 000	<b>WB 11-125 Quick</b>	629,50	767,99
600 276 000	<b>WB 11-150 Quick</b>	629,50	767,99
601 103 000	<b>WBA 11-125 Quick</b>	701,00	855,22
601 104 000	<b>WBA 11-150 Quick</b>	701,00	855,22
600 281 000	<b>WE 14-125 Plus</b>	693,50	846,07
600 281 500	<b>WE 14-125 Plus</b> w walizce PVC	715,00	872,30
600 286 000	<b>WE 14-150 Plus</b>	709,00	864,98
601 105 000	<b>WEA 14-125 Plus</b>	744,00	907,68
601 106 000	<b>WEA 14-150 Plus</b>	744,00	907,68



<b>SZLIFIERKI K TOWE - klasa REDNIA</b>			
606 250 000	<b>W 14-125 Ergo</b>	714,00	871,08
606 251 000	<b>W 14-150 Ergo</b>	714,00	871,08



<b>SZLIFIERKI K TOWE - klasa WY SZA</b>			
606 404 000	<b>W 20-230 SP</b>	554,00	675,88
606 408 000	<b>WX 20-230 SP</b> z ogranicznikiem pr du rozruchowego	615,50	750,91
606 400 000	<b>W 21-180</b>	854,00	1041,88
606 401 000	<b>WX 21-180</b> z ogranicznikiem pr du rozruchowego	920,00	1122,40
606 405 000	<b>W 21-230</b>	854,00	1041,88
606 406 000	<b>WX 21-230</b> z ogranicznikiem pr du rozruchowego	920,00	1122,40
606 407 000	<b>WX 21-230 Quick</b> z ogranicznikiem pr du rozruchowego	948,00	1156,56
606 410 000	<b>W 23-180</b>	840,00	1024,80
606 411 000	<b>WX 23-180</b> z ogranicznikiem pr du rozruchowego	886,00	1080,92
606 412 000	<b>WX 23-180 Quick</b> z ogranicznikiem pr du rozruchowego	948,00	1156,56
606 415 000	<b>W 23-230</b>	851,00	1038,22
606 416 000	<b>WX 23-230</b> z ogranicznikiem pr du rozruchowego	920,00	1122,40
606 417 000	<b>WX 23-230 Quick</b> z ogranicznikiem pr du rozruchowego	948,00	1156,56
606 425 000	<b>W 25-230</b>	851,00	1038,22
606 426 000	<b>WX 25-230</b> z ogranicznikiem pr du rozruchowego	983,50	1199,87



Numer katalogowy	Nazwa artykułu	Cena detaliczna PLN:	
		netto	brutto
<b>POLERKA K TOWA</b>			
602 175 000	<b>PE 12-175</b>	1309,00	1596,98
602 175 910	<b>PE 12-175</b> z g bk polersk 24915, z kółkami do polerowania z wełny 31217, z talerzem podporowym 23288	1402,00	1710,44



<b>SATYNIARKA</b>			
602 115 510	<b>SE 12-115</b> w walizce metalowej (bez osprz tu)	1759,50	2146,59
602 115 500	<b>SE 12-115</b> w walizce metalowej z walcem polerskim z włókniny 105x100 P 280, 2 walcami polerskimi lamelowo-włókninowymi 105x50 P 180, lamelowym walcem polerskim 105x100 P 80, 3 ta mami ciernymi 90x100 P 80, rolk rozpr n do ta m ciernych 90x100, 3 tulejami dystansowo-osadczyimi	2469,00	3012,18



<b>SZLIFIERKI OSCYLACYJNE TYPU DELTA</b>			
600 065 500	<b>FMS 200 Intec</b> w walizce	190,50	232,41
600 317 500	<b>DSE 280 Intec</b> z systemem odpylania, po 5 dziurkowanych arkuszy ciernych P 60, 100, 240, w walizce PVC	409,00	498,98
600 311 500	<b>DSE 300 Intec</b> z systemem odpylania, w walizce PVC, 3 dziurkowane arkusze cierne P 60, 100, 240	519,00	633,18



<b>SZLIFIERKI MIMO RODOWE</b>			
609 225 500	<b>FSX 200 Intec</b> w walizce	223,00	272,06
600 325 500	<b>SXE 325 Intec</b> w walizce	330,00	402,60
600 405 000	<b>SXE 400</b>	511,00	623,42
600 131 000	<b>SXE 425 TurboTec</b>	577,00	703,94
600 129 000	<b>SXE 450 TurboTec</b>	866,00	1056,52



<b>SZLIFIERKA TA MOWA</b>			
600 375 000	<b>BAE 75</b>	1144,00	1395,68



<b>SZLIFIERKI OSCYLACYJNE</b>			
601 022 500	<b>SR 180 Intec</b> w walizce	319,00	389,18
600 066 500	<b>FSR 200 Intec</b> w walizce	275,00	335,50
601 024 000	<b>SR 10-23 Intec</b>	465,00	567,30
602 026 000	<b>SR 20-23</b>	465,00	567,30
600 356 000	<b>SR 356</b>	587,50	716,75
600 357 000	<b>SRE 357</b>	609,00	742,98
600 358 000	<b>SR 358</b>	609,00	742,98
600 359 000	<b>SRE 359</b>	630,50	769,21



<b>SZLIFIERKI PROSTE</b>			
606 301 000	<b>G 500</b>	511,00	623,42
606 304 000	<b>GE 700 Basic</b> z uchwytem na klucz	766,00	934,52
606 303 000	<b>GE 700 Quick</b>	789,00	962,58
606 305 000	<b>GE 900 Plus</b>	1067,00	1301,74



Numer katalogowy	Nazwa artykułu	Cena detaliczna PLN:	
		netto	brutto
<b>SZLIFIERKI STOŁOWE</b>			
605 175 000	<b>Ds W 5175</b>	1027,00	1252,94
606 175 000	<b>Ds D 6175</b>	1027,00	1252,94
609 200 000	<b>Ds W 9200</b>	1614,00	1969,08
609 201 000	<b>Ds D 9201</b>	1614,00	1969,08
609 250 000	<b>Ds D 9250</b>	2231,00	2721,82



<b>SZLIFIERKO-OSTRZAŁKI STOŁOWE</b>			
300 012 540	<b>DS 125 W</b>	437,00	533,14
300 015 034	<b>DS 150 W</b>	508,00	619,76
300 017 533	<b>DS 175 W</b>	673,00	821,06
300 017 541	<b>DS 175 D</b>	673,00	821,06
300 020 003	<b>DS 200/25 W</b>	1028,00	1254,16
300 020 011	<b>DS 200/25 D</b>	1028,00	1254,16



<b>SZLIFIERKI DO PRACY NA SUCHO I MOKRO</b>			
000 415 014	<b>TNS 150 W</b>	837,00	1021,14
000 517 526	<b>TNS 175 W</b>	1028,00	1254,16



<b>STOŁOWE SZLIFIERKI TA MOWE</b>			
000 320 005	<b>BS 200 W</b>	1344,00	1639,68
000 320 013	<b>BS 200 D</b>	1344,00	1639,68

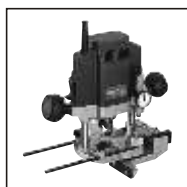

<b>FREZARKI GÓRNWRZECIONOWE</b>			
600 737 000	<b>FME 737</b> nap d frezarski - silnik do frezarki górnwrzecionowej	696,00	849,12
631 501 000	<b>Przystawka do nap du frezarskiego FME 737</b>	593,00	723,46
600 738 000	<b>OFE 738</b>	1205,00	1470,10
601 229 000	<b>OFE 1229 Signal</b>	1486,00	1812,92
601 229 700	<b>OFE 1229 Signal</b> w skrzynce Metabox	1709,00	2084,98



<b>FREZARKA DO LAKIERÓW</b>			
600 724 000	<b>LF 724 S</b>	1253,00	1528,66



<b>STRUGI</b>			
600 882 540	<b>HO 0882</b> z podstaw	973,00	1187,06
600 983 530	<b>HOE 0983</b> w walizce, z workiem na wióry	1494,00	1822,68



Numer katalogowy	Nazwa artykułu	Cena detaliczna PLN:	
		netto	brutto
<b>WYRZYNARKI</b>			
604 000 000	<b>ST 50 Pendix</b>	463,00	564,86
600 362 500	<b>STE 65 SP</b> w walizce	402,50	491,05
605 700 000	<b>STE 70</b>	576,00	702,72
605 700 500	<b>STE 70</b> w walizce PVC	594,00	724,68
607 500 000	<b>STE 75</b>	493,50	602,07
606 100 000	<b>STE 80 Quick</b>	623,00	760,06
606 100 500	<b>STE 80 Quick</b> w walizce PVC	686,00	836,92
610 501 500	<b>STE 100 Plus</b> w walizce PVC	798,00	973,56
611 100 000	<b>STE 135</b>	854,00	1041,88
611 100 500	<b>STE 135</b> w walizce PVC	897,00	1094,34
611 200 000	<b>STEB 135</b>	920,00	1122,40
611 200 500	<b>STEB 135</b> w walizce PVC	975,00	1189,50
610 900 000	<b>STE 135 Plus Quick</b> z gumowanym uchwytem	887,50	1082,75
610 900 500	<b>STE 135 Plus Quick</b> z gumowanym uchwytem, w walizce PVC	920,00	1122,40
611 000 000	<b>STEB 135 Plus Quick</b> z gumowanym uchwytem	887,50	1082,75
611 000 500	<b>STEB 135 Plus Quick</b> z gumowanym uchwytem, w walizce PVC	919,50	1121,79



<b>WYRZYNARKI Z BRZESZCZOTEM SZABLASTYM</b>			
600 525 000	<b>PSE 0525</b>	1043,00	1272,46
601 301 000	<b>PSE 1200</b>	1389,00	1694,58



<b>RZĄDZANE PILARKI TARCZOWE</b>			
620 012 000	<b>KS 54 SP</b>	457,00	557,54
601 204 000	<b>KSE 55 Vario Plus</b>	1243,00	1516,46
601 204 700	<b>KSE 55 Vario Plus</b> w skrzynce narzędziowej Metabox	1431,00	1745,82
690 456 000	<b>KSE 55 Vario Plus</b> z listwą prowadzącą bez pokrowca	1538,00	1876,36
690 457 000	<b>KSE 55 Vario Plus</b> z listwą prowadzącą w pokrowcu, w skrzynce narzędziowej Metabox	1733,00	2114,26
600 544 000	<b>KS 66 Plus</b>	1198,00	1461,56
600 545 000	<b>KSE 68 Plus</b>	1529,00	1865,38



<b>PILARKA ŁA CUCHOWA</b>			
601 441 000	<b>KT 1441</b>	1250,00	1525,00



<b>PRZECINARKA DO METALU</b>			
602 335 000	<b>CS 23-355</b>	844,50	1030,29

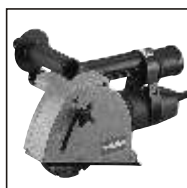

<b>BRUZDOWNICE</b>			
601 119 000	<b>MFE 30 S</b> w walizce metalowej	1996,00	2435,12
601 119 500	<b>MFE 30 S</b> z 2 tarczami diamentowymi, w walizce metalowej	2274,00	2774,28
601 225 000	<b>MFX 65</b> w walizce metalowej	3434,00	4189,48



Numer katalogowy	Nazwa artykułu	Cena detaliczna PLN:	
		netto	brutto
<b>NO YCE DO BLACH</b>			
606 872 000	<b>KU 6872</b>	1738,00	2120,36
606 870 000	<b>KU 6870</b>	2166,00	2642,52
606 875 000	<b>KN 6875</b> no yce skokowe	2138,00	2608,36



<b>DMUCHAWY GOR CEGO POWIETRZA</b>			
601 605 000	<b>H 1600</b>	233,00	284,26
602 005 000	<b>HE 2000</b>	401,00	489,22
602 305 000	<b>HE 2300 Control</b>	511,00	623,42



<b>ZSZYWACZE ELEKTRYCZNE</b>			
602 019 000	<b>TAE 2019</b>	725,00	884,50
603 030 000	<b>TAE 3030</b>	881,00	1074,82
603 034 000	<b>TAM 3034</b>	1041,00	1270,02



<b>PISTOLET DO KLEJENIA</b>			
618 121 000	<b>KE 3000</b>	233,00	284,26



<b>ODKURZACZE PRZEMYSŁOWE</b>			
601 200 000	<b>AS 1200</b>	549,00	669,78
601 202 000	<b>ASA 1202</b>	777,00	947,94
602 022 000	<b>ASR 2025</b>	1601,00	1953,22
602 033 000	<b>ASR 2050</b>	1819,00	2219,18
602 044 000	<b>SHR 2050 M</b>	3119,00	3805,18



<b>NO YCE OGRODOWE</b>			
620 016 000	<b>HS 45</b>	468,00	570,96
620 017 000	<b>HS 55</b>	510,00	622,20
620 018 000	<b>HS 65</b>	553,00	674,66
608 745 000	<b>HS 8745</b>	565,00	689,30
608 755 000	<b>HS 8755</b>	605,00	738,10
608 765 000	<b>HS 8765</b>	645,00	786,90
608 855 000	<b>HS 8855</b>	817,00	996,74
608 865 000	<b>HS 8865</b>	881,00	1074,82
608 875 000	<b>HS 8875</b>	924,00	1127,28
606 365 000	<b>HS 8865 Quick</b>	924,00	1127,28





## Osprz t

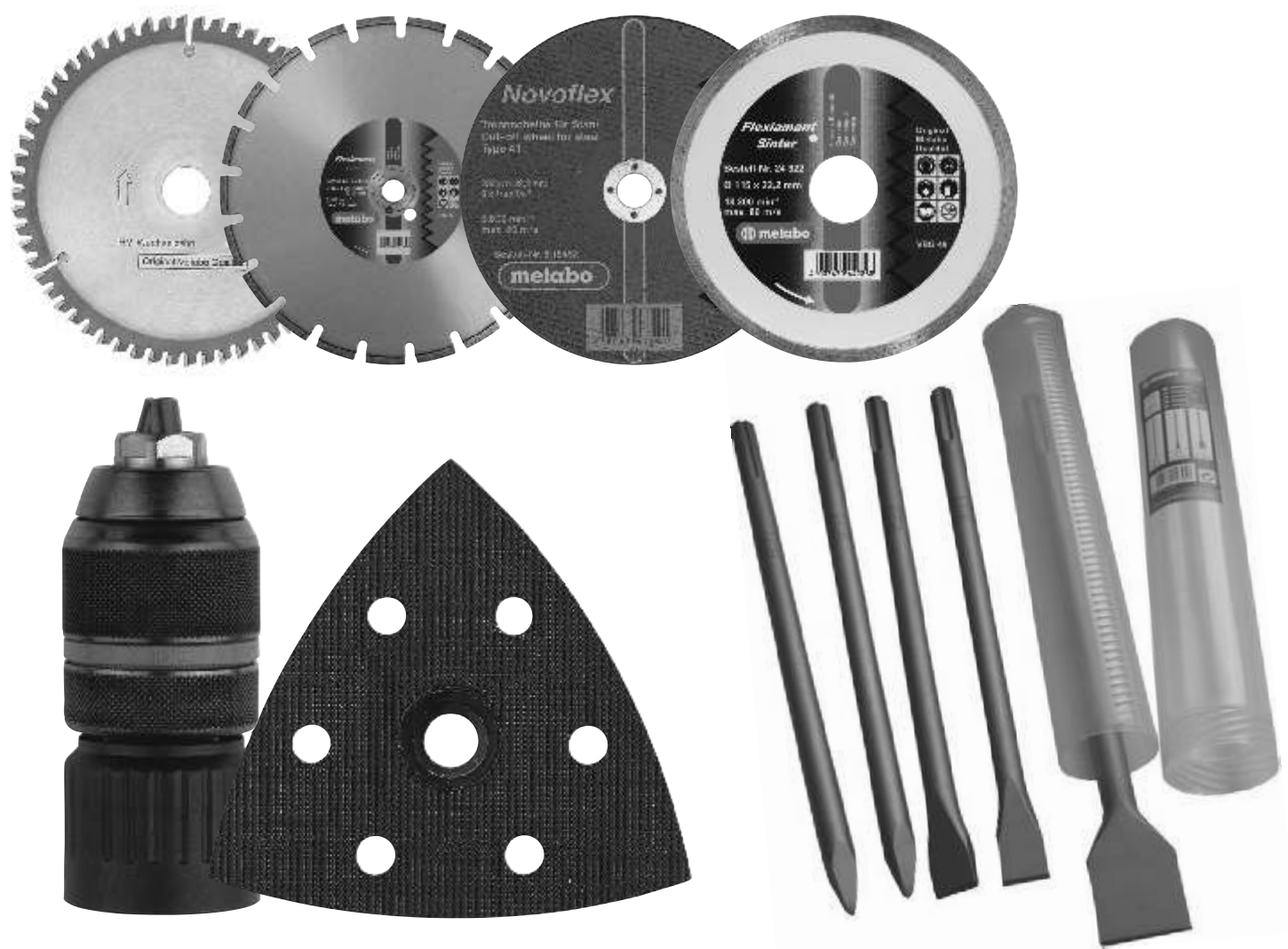

Indeks	Nazwa artykułu	Cena detaliczna PLN: netto	brutto
Numer katalogowy xxx xxx xxx			
900 051 204	Podstawa do wszystkich szlifierek niebieskich, szlifierek ta mowych, szliferko-ostrzalek i szlifierek szlifuj cych na sucho i mokro	439,00	535,58
900 051 212	Konsola cienna do wszystkich szlifierek niebieskich, szlifierek ta mowych, szliferko-ostrzalek i szlifierek szlifuj cych na sucho i mokro	169,00	206,18

Numer katalogowy  
6 xx xxx 000

00 732	Stojak wiertarski 732 (magnetyczny) *	7716,00	9413,52
00 745	Stojak wiertarski do DS 45	4456,00	5436,32
00 890	Stojak wiertarski 890	595,00	725,90
12 001	Imadlo 038	352,00	429,44
12 003	Imadlo 041	225,00	274,50
16 100	Tarcza tn ca Flexiamant super A36-T 115x2,0x22,2 mm do stali (wypukła)	4,55	5,55
16 101	Tarcza tn ca Flexiamant super A 36-T 125x2,0x22,2 mm do stali (wypukła)	5,20	6,34
16 103	Tarcza tn ca Flexiamant super A 36-T 230x2,5x22,2 mm do stali (wypukła)	11,85	14,46
16 105	Tarcza tn ca Flexiamant super A 36-T 115x2,0x22,2 mm do stali	4,55	5,55
16 107	Tarcza tn ca Flexiamant super A 36-T 125x2,0x22,2 mm do stali	5,20	6,34
16 109	Tarcza tn ca Flexiamant super A 36-T 150x2,0x22,2 mm do stali (wypukła)	6,35	7,75
16 111	Tarcza tn ca Flexiamant super A 36-T 180x2,0x22,2 mm do stali	8,20	10,00
16 115	Tarcza tn ca Flexiamant super A 36-T 230x2,5x22,2 mm do stali	11,00	13,42
16 119	Tarcza tn ca Flexiamant super C 36-T 150x2,0x22,2 mm do stali	6,35	7,75
16 121	Tarcza tn ca Flexiamant A 30-R 150x3,0x22,2 mm do stali	6,10	7,44
16 122	Tarcza tn ca Flexiamant super A 30-O 180x3,0x22,2 mm do aluminium	8,20	10,00
16 123	Tarcza tn ca Flexiamant A 30-R 180x3,0x22,2 mm do stali	7,65	9,33
16 126	Tarcza tn ca Flexiamant super A 30-O 230x3,0x22,2 mm do aluminium	10,35	12,63
16 127	Tarcza tn ca Flexiamant A 30-R 180x3,0x22,2 mm do stali	8,95	10,92
16 135	Tarcza tn ca Flexiamant super A 24-N 300x3,5x22,2 mm do stali	18,85	23,00
16 136	Tarcza tn ca Flexiamant super A 24-N 300x3,5x20,0 mm do stali	18,85	23,00
16 137	Tarcza tn ca Flexiamant super A 24-N 300x2,5x25,4 mm do metalu	18,85	23,00
16 141	Tarcza tn ca Flexiamant super C 30-S 150x3,0x22,2 mm do kamienia	5,80	7,08
16 143	Tarcza tn ca Flexiamant super C 30-S 180x3,0x22,2 mm do kamienia	7,65	9,33
16 147	Tarcza tn ca Flexiamant super C 30-S 230x3,0x22,2 mm do kamienia	9,15	11,16
16 157	Tarcza tn ca Flexiamant super C 24-N 300x3,5x25,4 mm do kamienia *	18,85	23,00
16 162	Tarcza tn ca Flexiamant A 30-P 150x3,0x22,2 mm do stali nierdz.	6,35	7,75
16 163	Tarcza tn ca Flexiamant A 30-P 180x3,0x22,2 mm do stali nierdz.	7,65	9,33
16 167	Tarcza tn ca Flexiamant A 30-P 230x3,0x22,2 mm do stali nierdz.	10,10	12,32
16 170	ciernica garmkowa A16-Q; 110/90x55x22,2 mm do stali	50,20	61,24
16 171	ciernica garmkowa C16-N; 110/90x55x22,2 mm do stali	49,45	60,33
16 177	ciernica garmkowa C36-M; 110/90x55x22,2 mm do stali	47,90	58,44
16 180	Tarcza tn ca Flexiarapid A 46-R 100x1,6x16,0 mm do stali nierdz.	4,55	5,55
16 181	Tarcza tn ca Flexiarapid A 46-R 115x1,6x22,2 mm do stali nierdz.	4,55	5,55
16 182	Tarcza tn ca Flexiarapid A 46-R 125x1,6x22,2 mm do stali nierdz.	4,95	6,04
16 183	Tarcza tn ca Flexiarapid A 30-R 150x1,6x22,2 mm do stali nierdz.	5,80	7,08
16 184	Tarcza tn ca Flexiarapid A 30-R 180x1,6x22,2 mm do stali nierdz.	7,35	8,97
16 185	Tarcza tn ca Flexiarapid A 30-R 230x1,9x22,2 mm do stali nierdz.	9,60	11,71
16 186	Tarcza tn ca Flexiarapid A 60-R 115x1,0x22,5 mm do stali nierdz.	4,45	5,43
16 187	Tarcza tn ca Flexiarapid A 60-R 125x1,0x22,2 mm do stali nierdz.	4,70	5,73
16 188	Tarcza tn ca Flexiamant super A 60-T 115x1,0x22,2 mm do stali	4,55	5,55
16 189	Tarcza tn ca Flexiamant super A 60-T 125x1,0x22,2 mm do stali	4,95	6,04
16 191	Tarcza tn ca Flexiamant super A 60-T 115x1,6x22,2 mm do stali	4,55	5,55
16 192	Tarcza tn ca Flexiamant super A 60-T 125x1,6x22,2 mm do stali	4,95	6,04
16 195	Tarcza tn ca Flexiamant super C 30-S 115x1,5x22,2 mm do ceramiki	5,50	6,71
16 196	Tarcza tn ca Flexiamant super C 30-S 125x1,5x22,2 mm do ceramiki	6,10	7,44
16 203	Tarcza tn ca Flexiamant super A 30-S 350x3,5x25,4 mm do stali	26,15	31,90
16 204	Tarcza tn ca Flexiamant super A 30-S 400x4,0x25,4 mm do stali	34,00	41,48
16 212	Tarcza tn ca Flexiamant super C 30-S 300x3,5x25,4 mm do kamienia	17,55	21,41
16 213	Tarcza tn ca Flexiamant super C 30-S 350x3,5x25,4 mm do kamienia	26,15	31,90
16 215	Tarcza tn ca Flexiamant super A24-M 400x3,0x25,4 mm do stali	32,50	39,65
16 216	Tarcza tn ca Flexiarapid super A 60-U 115x1,0x22,2 mm do stali nierdz.	4,85	5,92
16 217	Tarcza tn ca Flexiarapid super A 60-U 115x1,0x22,2 mm do stali nierdz. (wypukła)	4,85	5,92
16 218	Tarcza tn ca Flexiarapid super A 46-U 115x1,6x22,2 mm do stali nierdz.	4,85	5,92
16 219	Tarcza tn ca Flexiarapid super A 46-U 115x1,6x22,2 mm do stali nierdz. (wypukła)	4,85	5,92
16 220	Tarcza tn ca Flexiarapid super A 60-U 125x1,0x22,2 mm do stali nierdz.	5,15	6,28
16 221	Tarcza tn ca Flexiarapid super A 60-U 125x1,0x22,2 mm do stali nierdz. (wypukła)	5,15	6,28
16 222	Tarcza tn ca Flexiarapid super A 46-U 125x1,6x22,2 mm do stali nierdz.	5,15	6,28
16 223	Tarcza tn ca Flexiarapid super A 46-U 125x1,6x22,2 mm do stali nierdz. (wypukła)	5,15	6,28
16 224	Tarcza tn ca Flexiarapid super A 46-U 150x1,6x22,2 mm do stali nierdz.	8,65	10,55
16 225	Tarcza tn ca Flexiarapid super A 46-U 150x1,6x22,2 mm do stali nierdz. (wypukła)	8,65	10,55
16 227	Tarcza tn ca Flexiarapid super A 46-U 180x1,6x22,2 mm do stali nierdz. (wypukła)	9,00	10,98
16 228	Tarcza tn ca Flexiarapid super A 36-U 230x1,9x22,2 mm do stali nierdz.	11,85	14,46
16 229	Tarcza tn ca Flexiarapid super A 36-U 230x1,9x22,2 mm do stali nierdz. (wypukła)	11,85	14,46
16 275	Tarcza cienna Flexiamant super A 24-T 115x6,0x22,2 mm do stali (wypukła)	6,35	7,75
16 277	Tarcza cienna Flexiamant super A 24-T 180x6,0x22,2 mm do stali (wypukła)	12,50	15,25

Indeks	Nazwa artykułu	Cena detaliczna PLN: netto	brutto
Numer katalogowy 6 xx xxx 000			
16 279	Tarcza cienna Flexiamant super A 24-T 230x6,0x22,2 mm do stali (wypukła)	17,30	21,11
16 299	Tarcza tn ca Flexiamant A 30-P 180x3,0x22,2 mm do stali nierdz. (wypukła)	7,65	9,33
16 300	Tarcza tn ca Flexiamant A 30-R 180x3,0x22,2 mm do stali (wypukła)	7,65	9,33
16 302	Tarcza tn ca Flexiamant A 30-R 230x3,0x22,2 mm do stali (wypukła)	8,95	10,92
16 303	Tarcza tn ca Flexiamant super C 30-S 230x3,0x22,2 mm do kamienia (wypukła)	10,35	12,63
16 310	Tarcza tn ca Flexiamant A 30-R 125x2,5x22,2 mm do stali (wypukła)	4,55	5,55
16 312	Tarcza tn ca Flexiamant super C 30-S 125x2,5x22,2 mm do kamienia (wypukła)	4,55	5,55
16 313	Tarcza tn ca Flexiamant A 30-R 150x3,0x22,2 mm do stali (wypukła)	6,10	7,44
16 327	Tarcza tn ca Flexiamant super A 30-R 350x3,0x25,4 mm do stali	26,93	32,86
16 328	Tarcza tn ca Flexiamant super A 30-R 300x2,5x25,4 mm do stali	17,55	21,41
16 337	Tarcza tn ca Flexiamant super A 24-M 300x2,5x25,4 mm do stali	17,55	21,41
16 338	Tarcza tn ca Flexiamant super A 24-M 350x3,0x25,4 mm do stali	26,93	32,86
16 339	Tarcza tn ca Flexiamant super A 30-R 350x3,0x25,4 mm do stali	30,23	36,88
16 343	Tarcza tn ca Flexiamant super A 36-R 350x3,0x25,4 mm do stali nierdz.	30,23	36,88
16 358	Zestaw tarcz tn cych Promotion A 60-R-BF/41 115x1,0x22x23 mm 10 szt.	41,60	50,75
16 359	Zestaw tarcz tn cych Promotion A 60-R-BF/41 125x1,0x22x23 mm 10 szt.	45,80	55,88
16 428	Tarcza tn ca Novoflex C 30 125x2,5x22 do kamienia	4,25	5,19
16 442	Tarcza tn ca Novoflex A 30 115x2,5x22 do stali	3,70	4,51
16 443	Tarcza tn ca Novoflex C 30 115x2,5x22 do kamienia	3,80	4,64
16 444	Tarcza tn ca Novoflex A 30 125x2,5x22,2 mm do stali (wypukła)	4,05	4,94
16 448	Tarcza tn ca Novoflex A 30 150x3,0x22,2 mm do stali	5,05	6,16
16 449	Tarcza tn ca Novoflex C 30 150x2,5x22,2 mm do kamienia	5,35	6,53
16 451	Tarcza tn ca do kamienia C 30 180x3,0x22,2 mm	6,40	7,81
16 452	Tarcza tn ca do stali A 30 230x3,0x22,2 mm	8,60	10,49
16 453	Tarcza tn ca Novoflex C 30 230x3,0x22,2 mm do kamienia	9,20	11,22
16 454	Tarcza tn ca Novoflex A 30 115x2,5x22,2 mm do stali (wypukła)	3,70	4,51
16 455	Tarcza tn ca Novoflex C 30 115x2,5x22,2 mm do kamienia (wypukła)	3,80	4,64
16 456	Tarcza tn ca Novoflex A 30 125x2,5x22 do stali	4,05	4,94
16 457	Tarcza tn ca Novoflex A 30 180x3x22 do stali (wypukła)	6,15	7,50
16 458	Tarcza tn ca Novoflex C 30 180x3x22 do kamienia	6,40	7,81
16 460	Tarcza cienna Novoflexi A 24-N 115x6,0x22,2 mm do stali (wypukła)	5,05	6,16
16 461	Tarcza cienna Novoflex C 24-N 115x6,0x22,2 mm do kamienia (wypukła)	5,35	6,53
16 462	Tarcza cienna Novoflex A 24-N 125x6,0x22,2 mm do stali (wypukła)	5,85	7,14
16 463	Tarcza cienna Novoflex C 24-N 125x6,0x22,2 mm do kamienia (wypukła)	6,15	7,50
16 464	Tarcza cienna Novoflex A 24-N 150x6,0x22,2 mm do stali (wypukła)	7,60	9,27
16 465	Tarcza cienna Novoflex A 24-N 180x6,0x22,2 mm do stali (wypukła)	8,95	10,92
16 467	Tarcza cienna Novoflex C 24-N 180x6,0x22,2 mm do kamienia (wypukła)	9,45	11,53
16 468	Tarcza cienna Novoflex A 24-N 230x6,0x22,2 mm do stali (wypukła)	13,40	16,35
16 469	Tarcza cienna Novoflex C 24-N 230x6,0x22,2 mm do kamienia (wypukła)	13,90	16,96
16 477	Tarcza tn ca Novoflex A 30 230x3,0x22,2 do stali (wypukła)	8,60	10,49
16 479	Tarcza tn ca Novoflex C 30 230x3,0x22,2 do kamienia (wypukła)	9,20	11,22
16 486	Tarcza cienna Flexiamant super A 24-T 125x6,0x22,2 mm do stali (wypukła)	7,05	8,60
16 487	Tarcza cienna Flexiamant super A 24-T 150x6,0x22,2 mm do stali (wypukła)	9,70	11,83
16 492	Tarcza tn ca Novorapid Inox 115x1,0 mm do stali nierdzewnej	4,27	5,21
16 493	Tarcza tn ca Novorapid Inox 125x1,0 mm do stali nierdzewnej	4,58	5,59
16 496	Tarcza tn ca Novorapid Inox 230x1,9 mm do stali nierdzewnej	9,06	11,06
16 554	Tarcza cienna Flexiamant A 24-N 150x6,0x22,2 mm do stali (wypukła)	9,70	11,83
16 559	Tarcza cienna Flexiamant do stali A 24-N 180x4,0x22,2 mm	11,00	13,42
16 560	Tarcza cienna Flexiamant A 24-N 180x6,0x22,2 mm do stali (wypukła)	12,10	14,76
16 561	Tarcza cienna Flexiamant A 24-N 180x8,0x22,2 mm do stali (wypukła)	15,20	18,54
16 563	Tarcza cienna Flexiamant A 24-N 180x6,8x22,2 mm do stali (wypukła)	12,50	15,25
16 571	Tarcza cienna Flexiamant A 24-N 230x6,8x22,2 mm do stali (wypukła)	17,25	21,05
16 572	Tarcza cienna Flexiamant A 24-N 230x6,0x22,2 mm do stali (wypukła)	17,05	20,80
16 573	Tarcza cienna Flexiamant A 24-N 230x8,0x22,2 mm do stali (wypukła)	18,85	23,00
16 604	Tarcza cienna Flexiamant super A 36-O 150x6,0x22,2 mm do stali nierdz. (wypukła)	10,10	12,32
16 610	Tarcza cienna Flexiamant super A 36-O 180x6,0x22,2 mm do stali nierdz. (wypukła)	12,10	14,76
16 622	Tarcza cienna Flexiamant super A 36-O 230x6,0x22,2 mm do stali nierdz. (wypukła)	16,45	20,07
16 654	Tarcza cienna Flexiamant super C 24-N 150x6,0x22,2 mm do kamienia (wypukła)	9,15	11,16
16 660	Tarcza cienna Flexiamant super C 24-N 180x6,0x22,2 mm do kamienia (wypukła)	11,85	14,46
16 672	Tarcza cienna Flexiamant super C 24-N 230x6,0x22,2 mm do kamienia (wypukła)	16,15	19,70
16 680	Tarcza cienna Flexiamant A 24-N 125x4,0x22,2 mm do stali (wypukła)	6,15	7,50
16 725	Tarcza cienna Flexiamant A 24-N 115x6,8x22,2 mm do stali (wypukła)	6,70	8,17
16 726	Tarcza cienna Flexiamant A 24-N 115x6,0x22,2 mm do stali (wypukła)	5,60	6,83
16 727	Tarcza tn ca Flexiamant A 30-R 115x2,5x22,2 mm do stali (wypukła)	4,55	5,55
16 728	Tarcza tn ca Flexiamant super C 30-S 115x2,5x22,2 mm do kamienia (wypukła)	4,55	5,55
16 729	Tarcza cienna Flexiamant 115x6,0x22,2 mm do kamienia	6,10	7,44
16 730	Tarcza cienna Flexiamant A 24-N 125x6,0x22,2 mm do stali	6,20	7,56
16 731	Tarcza cienna Flexiamant super 125x6,0x22,2 mm do kamienia	6,70	8,17
16 732	Tarcza tn ca Flexiamant A 30-R 125x2,5x22,2 mm do stali	4,45	5,43
16 733	Tarcza tn ca Flexiamant super C 30-S 125x2,5x22,2 mm do kamienia	4,55	5,55
16 736	Tarcza cienna Flexiamant A 24-N 115x4,0x22,2 mm do stali (wypukła)	5,80	7,08
16 737	Tarcza tn ca Flexiamant A 30-P 115x2,5x22,2 mm do stali nierdz. (wypukła)	4,55	5,55
16 738	Tarcza tn ca Flexiamant A 30-P 125x2,5x22,2 mm do stali nierdz.	4,95	6,04
16 739	Tarcza cienna Flexiamant super A 36-O 115x6,0x22,2 mm do stali nierdz. (wypukła)	6,35	7,75

\* do wyczerpania zapasów magazynowych

Indeks	Nazwa artykułu	Cena detaliczna PLN: netto	brutto
--------	----------------	----------------------------	--------

Numer katalogowy  
6 xx xxx 000

16 747	Tarcza cierna do stali nierdz. A 36-0 125x6,0x22,2 mm	6,70	8,17
16 748	Tarcza cierna do met. nie elaz. A 36-M 115x6,0x22,2 mm	6,70	8,17
16 749	Tarcza cierna Flexiamant super A36-M 125x6,0x22,2 mm do aluminium (wypukła)	7,35	8,97
16 751	Tarcza tn ca Flexiamant super A 30-O 115x2,5x22,2 mm do aluminium (wypukła)	5,20	6,34
16 752	Tarcza tn ca Flexiamant super A 30-O 125x2,5x22,2 mm do aluminium	5,20	6,34
16 753	Tarcza tn ca Flexiamant super A 30-O 150x3,0x22,2 mm do aluminium	6,70	8,17
16 754	Tarcza cierna Flexiamant super A 36-M 150x6,0x22,2 mm do aluminium (wypukła)	10,10	12,32
16 757	Tarcza cierna Flexiamant A 24-N 150x4,8x22,2 mm do stali (wypukła)	9,00	10,98
16 760	Tarcza cierna Flexiamant super A 36-M 180x6,0x22,2 mm do aluminium (wypukła)	12,50	15,25
16 770	Tarcza tn ca Flexiamant A 30-R 115x2,5x22,2 mm do stali	4,25	5,19
16 771	Tarcza tn ca Flexiamant super C 30-S 115x2,5x22,2 mm do kamienia	4,55	5,55
16 792	Tarcza cierna Flexiamant super ZA 24-T 115x4,0x22,2 mm do rur (wypukła)	12,10	14,76
16 795	Tarcza cierna Flexiamant super ZA 24-T 180x4,0x22,2 mm do rur (wypukła)	18,60	22,69
16 796	Tarcza cierna Flexiamant super ZA 24-T 230x4,0x22,2 mm do rur (wypukła)	27,05	33,00
22 970	Kr ek fibrowy 115x22,2 mm; P 24; Cyrykorund	2,70	3,29
22 972	Kr ek fibrowy 115x22,2 mm; P 40; Cyrykorund	2,50	3,05
22 974	Kr ek fibrowy 115x22,2 mm; P 60; Cyrykorund	2,15	2,62
22 977	Kr ek fibrowy 115x22,2 mm; P 120; Cyrykorund	1,91	2,32
22 980	Kr ek fibrowy 125x22,2 mm; P 24; Cyrykorund	3,20	3,90
22 982	Kr ek fibrowy 125x22,2 mm; P 40; Cyrykorund	2,85	3,48
22 984	Kr ek fibrowy 125x22,2 mm; P 60; Cyrykorund	2,47	3,02
22 985	Kr ek fibrowy 125x22,2 mm; P 80; Cyrykorund	2,47	3,02
22 986	Kr ek fibrowy 125x22,2 mm; P 100; Cyrykorund	2,37	2,89
22 992	Kr ek fibrowy 180x22,2 mm; P 40; Cyrykorund	5,40	6,59
22 996	Kr ek fibrowy 180x22,2 mm; P 100; Cyrykorund	4,27	5,21
22 997	Kr ek fibrowy 180x22,2 mm; P 120; Cyrykorund	4,27	5,21
23 031	Koronka wiertarska z gwintem Ratio 125/100 mm	881,00	1074,82
23 032	Koronka wiertarska z gwintem Ratio 100/100 mm	769,00	938,18
23 033	Koronka wiertarska z gwintem Ratio 40/100 mm	384,00	468,48
23 034	Koronka wiertarska z gwintem Ratio 50/100 mm	447,00	545,34
23 035	Koronka wiertarska z gwintem Ratio 68/100 mm	557,00	679,54
23 036	Koronka wiertarska z gwintem Ratio 80/100 mm	617,00	752,74
23 038	Wiertło centruj ce 12x155 mm do pracy z koronkami z gwintem Ratio	96,75	118,04
23 042	Piła tarczowa 167x2,2x20 mm 110-z bów	37,45	45,69
23 045	Piła tarczowa 167x2,4x20 mm 12-z bów *	66,28	80,86
23 048	Piła tarczowa 167x2,4x4 mm 12-z bów	124,63	152,05
23 049	Piła tarczowa 190x2,6x20 mm 48-z bów	130,00	158,60
23 065	Piła tarczowa HM 160x1,6x20 mm 24-z by; do KSA 18	93,58	114,16
23 089	Piła tarczowa 190x2,6x20 mm Z=14 *	62,42	76,15
23 100	Piła tarczowa 240; 60-z bów *	197,00	240,34
23 102	Lamelowy talerz szlifierski 100x16 mm; P 36; Cyrykorund	14,30	17,45
23 103	Lamelowy talerz szlifierski 100x16 mm; P 40; Cyrykorund	14,30	17,45
23 104	Lamelowy talerz szlifierski 100x16 mm; P 60; Cyrykorund	14,30	17,45
23 105	Lamelowy talerz szlifierski 100x16 mm; P 80; Cyrykorund	14,30	17,45
23 107	Trzpie ustalaj cy (do 23246 i 23247)	220,00	268,40
23 112	Lamelowy talerz szlifierski 180 mm; P 36	25,44	31,04
23 114	Lamelowy talerz szlifierski 180 mm; P 60	25,44	31,04
23 115	Lamelowy talerz szlifierski 180 mm; P 80	25,44	31,04
23 127	Code pilot	199,00	242,78
23 175	Lamelowy talerz szlifierski 115 mm; P 40	7,95	9,70
23 176	Lamelowy talerz szlifierski 115 mm; P 60	7,95	9,70
23 177	Lamelowy talerz szlifierski 115 mm; P 80	7,95	9,70
23 178	Lamelowy talerz szlifierski 115 mm; P 120	7,95	9,70
23 195	Lamelowy talerz szlifierski 125 mm; P 40	10,05	12,26
23 196	Lamelowy talerz szlifierski 125 mm; P 60	10,05	12,26
23 197	Lamelowy talerz szlifierski 125 mm; P 80	10,05	12,26
23 198	Lamelowy talerz szlifierski 125 mm; P 120	10,05	12,26
23 234	Filcowa tarcza poler. 100x15x10 mm (potrzebna ł czwórka 27104)	24,40	29,77
23 244	Wielowarstwowa tarcza poler. 100x15x10 mm (potrzebna ł czwórka 27104)	33,00	40,26
23 246	Wielowarstwowa tarcza poler. 200x20 mm; mu lin	70,55	86,07
23 247	Wielowarstwowa tarcza poler. 200x20 mm; flanela	66,90	81,62
23 254	Tarcza polska M14, r. 160 mm, gr. 60 mm *	138,00	168,36
23 259	Talerz gumowy 125 mm	20,80	25,38
23 260	Filcowa tarcza polska M14 125 mm	198,00	241,56
23 261	Filcowa tarcza polska M14 175 mm	257,00	313,54
23 265	Kołpak do polerowania z owczej wełny 180 mm	47,30	57,71
23 266	Kołpak do polerowania z owczej wełny 130 mm (do talerza 23259)	27,20	33,18
23 267	Kołpak do polerowania z owczej wełny 160 mm (do talerza 23259)	35,15	42,88
23 269	Cylinder z ta m ciern 45x30/6 mm	53,00	64,66
23 270	Bawelniana tarcza polska 70x20x10 mm (potrzebna ł czwórka 27104)	48,30	58,93
23 275	Elastyczny talerz oporowy 175-M14 do kr ków fibrowych; standard	40,35	49,23
23 276	Pokrywa ochronna	145,00	176,90
23 278	Elastyczny talerz oporowy 122-M14 do kr ków fibrowych; standard	25,85	31,54
23 279	Elastyczny talerz oporowy 112-M14 do kr ków fibrowych; standard	20,35	24,83

\* do wyczerpania zapasów magazynowych

Indeks	Nazwa artykułu	Cena detaliczna PLN: netto	brutto
--------	----------------	----------------------------	--------

Numer katalogowy  
6 xx xxx 000

23 280	Elastyczny talerz oporowy 220-M14 do kr ków fibrowych; standard	84,35	102,91
23 281	Elastyczny talerz oporowy 175-5/8" do kr ków fibrowych; standard	42,25	51,55
23 282	Elastyczny talerz oporowy 220-5/8" do kr ków fibrowych; standard	84,35	102,91
23 284	Elastyczny talerz oporowy 122-5/8" do kr ków fibrowych; standard	25,85	31,54
23 286	Talerz szlifierski 73 mm M 14; na rzep	36,90	45,02
23 287	Talerz szlifierski 123 mm M 14; na rzep	54,70	66,73
23 288	Talerz szlifierski 147 mm M 14; na rzep	67,50	82,35
23 289	Talerz szlifierski 173 mm M 14; na rzep	86,10	105,04
23 290	Elastyczny talerz oporowy 112-M14 do kr ków fibrowych; z wyci ciami	24,75	30,20
23 291	Elastyczny talerz oporowy 122-M14 do kr ków fibrowych; z wyci ciami	28,00	34,16
23 292	Elastyczny talerz oporowy 175-M14 do kr ków fibrowych; z wyci ciami	44,95	54,84
23 293	Elastyczny talerz oporowy 220-M14 do kr ków fibrowych; z wyci ciami	81,90	99,92
23 299	Trzpie mocuj cy 280 mm; przy pracy z koronkami frezerskimi z gwintem Ratio	402,00	490,44
23 301	Koronka frezerska HM z gwintem Ratio dł. 150 mm/szer. 40 mm	775,00	945,50
23 303	Koronka frezerska HM z gwintem Ratio dł. 150 mm/szer. 55 mm	987,00	1204,14
23 304	Koronka frezerska HM z gwintem Ratio dł. 150 mm/szer. 68 mm	1121,00	1367,62
23 305	Koronka frezerska HM z gwintem Ratio dł. 150 mm/szer. 80 mm	1350,00	1647,00
23 310	Wiertło udarowe 2-ostrowe SDS Max 12x340x200 mm	108,00	131,76
23 311	Wiertło udarowe 2-ostrowe SDS Max 12x540x400 mm	132,00	161,04
23 312	Wiertło udarowe 2-ostrowe SDS Max 12x690x550 mm	185,00	225,70
23 313	Wiertło udarowe 2-ostrowe SDS Max 14x340x200 mm	114,00	139,08
23 314	Wiertło udarowe 2-ostrowe SDS Max 14x540x400 mm	138,00	168,36
23 315	Wiertło udarowe 2-ostrowe SDS Max 15x340x200 mm	120,00	146,40
23 316	Wiertło udarowe 2-ostrowe SDS Max 15x540x400 mm	141,00	172,02
23 317	Wiertło udarowe 4-ostrowe SDS Max 16x340x200 mm	137,00	167,14
23 318	Wiertło udarowe 4-ostrowe SDS Max 16x540x400 mm	164,00	200,08
23 319	Wiertło udarowe 4-ostrowe SDS Max 18x340x200 mm	138,00	168,36
23 320	Wiertło udarowe 4-ostrowe SDS Max 18x540x400 mm	173,04	211,11
23 321	Wiertło udarowe 4-ostrowe SDS Max 20x320x200 mm	142,00	173,24
23 322	Wiertło udarowe 4-ostrowe SDS Max 20x520x400 mm	173,00	211,06
23 323	Wiertło udarowe 4-ostrowe SDS Max 20x920x800 mm	231,00	281,82
23 324	Wiertło udarowe 4-ostrowe SDS Max 22x320x200 mm	162,00	197,64
23 325	Wiertło udarowe 4-ostrowe SDS Max 22x520x400 mm	179,00	218,38
23 326	Wiertło udarowe 4-ostrowe SDS Max 22x920x800 mm	265,00	323,30
23 327	Wiertło udarowe 4-ostrowe SDS Max 24x320x200 mm	174,00	212,28
23 328	Wiertło udarowe 4-ostrowe SDS Max 24x520x400 mm	209,00	254,98
23 329	Wiertło udarowe 4-ostrowe SDS Max 25x320x200 mm	177,00	215,94
23 330	Wiertło udarowe 4-ostrowe SDS Max 25x520x400 mm	209,00	254,98
23 331	Wiertło udarowe 4-ostrowe SDS Max 25x920x800 mm	301,00	367,22
23 332	Wiertło udarowe 4-ostrowe SDS Max 28x370x250 mm	199,00	242,78
23 333	Wiertło udarowe 4-ostrowe SDS Max 28x570x450 mm	225,00	274,50
23 334	Wiertło udarowe 4-ostrowe SDS Max 28x670x550 mm	289,00	352,58
23 335	Wiertło udarowe 4-ostrowe SDS Max 30x370x250 mm	208,00	253,76
23 337	Wiertło udarowe 4-ostrowe SDS Max 45x450x570 mm	632,00	771,04
23 338	Wiertło udarowe 4-ostrowe SDS Max 52x450x570 mm	816,00	995,52
23 339	Wiertło udarowe 4-ostrowe SDS Max 30x570x450 mm	242,00	295,24
23 340	Wiertło udarowe 4-ostrowe SDS Max 32x370x250 mm	217,00	264,74
23 341	Wiertło udarowe 4-ostrowe SDS Max 32x570x450 mm	273,00	333,06
23 342	Wiertło udarowe 4-ostrowe SDS Max 32x920x800 mm	376,00	458,72
23 343	Wiertło udarowe 4-ostrowe SDS Max 35x370x250 mm	243,00	296,46
23 344	Wiertło udarowe 4-ostrowe SDS Max 35x570x450 mm	289,00	352,58
23 345	Wiertło udarowe 4-ostrowe SDS Max 35x670x550 mm	333,72	407,14
23 346	Wiertło udarowe 4-ostrowe SDS Max 38x370x250 mm	289,00	352,58
23 347	Wiertło udarowe 4-ostrowe SDS Max 38x570x450 mm	333,00	406,26
23 348	Wiertło udarowe 4-ostrowe SDS Max 40x370x250 mm	335,00	408,70
23 349	Wiertło udarowe 4-ostrowe SDS Max 40x570x450 mm	399,00	486,78
23 350	Wiertło udarowe 4-ostrowe SDS Max 40x920x800 mm	549,00	669,78
23 351	Grot zbie ny SDS Max dł. całkowita 280 mm	44,40	54,17
23 352	Grot zbie ny SDS Max dł. całkowita 400 mm	42,20	51,48
23 353	Diuto w skie SDS Max dł. 280 mm szer. 25 mm	39,24	47,88
23 354	Diuto w skie SDS Max dł. 400 mm szer. 25 mm	42,20	51,48
23 355	Diuto łopatkowe SDS Max dł. 400 mm szer. 50 mm	84,25	102,79
23 356	Diuto łopatkowe SDS Max dł. 300 mm szer. 80 mm	97,55	119,01
23 357	Diuto dr one SDS Max dł. 300 mm szer. 26 mm	101,00	123,22
23 358	Grot zbie ny SDS Max dł. całkowita 600 mm	55,52	67,73
23 359	Diuto w skie SDS Max dł. 600 mm szer. 25 mm	55,52	67,73
23 360	Grot zbie ny z chwytem 6-k tnym SW 19 dł. 300 mm	38,10	46,48
23 361	Diuto w skie z chwytem 6-k tnym SW 19 dł. 300 mm szer. 25 mm	39,85	48,62
23 362	Diuto dr one z chwytem 6-k tnym SW 19; dł. 315 mm *	71,30	86,99
23 363	Diuto szerokie z chwytem 6-k tnym SW 19 dł. 290mm szer. 50 mm	63,80	77,84
23 365	Diuto SDS-max do łobienia dł. 300 mm szer. 32mm	98,15	119,74
23 366	Diuto łopatkowe SDS Max dł. 350 mm szer. 115 mm	225,00	274,50
23 367	Diuto SDS-max do płytek ceramicznych 400x50 mm	131,00	159,82
23 368	Diuto z bkowane SDS-max dł. 300 mm szer. 32 mm	84,95	103,64

\* do wyczerpania zapasów magazynowych

Indeks	Nazwa artykułu	Cena detaliczna PLN:	netto	brutto
Numer katalogowy 6 xx xxx 000				
23 369	Dtuto łopatkowe SDS-max dł. 300 mm szer. 10 mm	84,95	103,64	
23 370	Przej ciówka (adapter) z gwintem Ratio dł. 195 mm, ko cówka SDS Max	274,00	334,28	
23 371	Przej ciówka z SDS Max na SDS Plus	241,00	294,02	
23 372	Przej ciówka z SDS Max na wielowypust	411,00	501,42	
23 373	Przej ciówka z wielowypustu na SDS Max	539,00	657,58	
23 375	Koronka frezerska SDS-Max 45/550 mm	594,31	725,06	
23 377	Koronka frezerska SDS-Max 55/550 mm	675,00	823,50	
23 378	Koronka frezerska SDS-Max 55/990 mm	724,00	883,28	
23 379	Koronka frezerska SDS-Max 65/550 mm	745,72	909,78	
23 380	Koronka frezerska SDS-Max 65/990 mm	822,00	1002,84	
23 381	Koronka frezerska SDS-Max 80/550 mm	839,00	1023,58	
23 382	Koronka frezerska SDS-Max 80/990 mm	1018,00	1241,96	
23 383	Dtuto łopatkowe SDS-Max dł. 400 mm szer. 110 mm	247,00	301,34	
23 384	Dtuto do asfaltu SDS-Max dł. 400 mm szer. 90 mm	247,00	301,34	
23 385	Dtuto skrzydełkowe SDS-Max dł. 380 mm szer. 35 mm	247,00	301,34	
23 386	Wbijak uziomu SDS-max dł. 260 mm szer. 16,5 mm	179,00	218,38	
23 387	Wbijak uziomu SDS-max dł. 260 mm szer. 13 mm	179,00	218,38	
23 391	Koronka wiertarska z gwintem M16 30/55 mm	131,00	159,82	
23 393	Koronka wiertarska z gwintem M16 40/55 mm	153,47	187,23	
23 394	Koronka wiertarska z gwintem M16 50/55 mm	165,83	202,31	
23 395	Koronka wiertarska z gwintem M16 68/55 mm	175,00	213,50	
23 396	Koronka wiertarska z gwintem M16 82/55 mm	216,00	263,52	
23 397	Koronka wiertarska z gwintem M16 90/55 mm	286,34	349,33	
23 398	Koronka wiertarska z gwintem M16 100/55 mm	310,03	378,24	
23 399	Koronka wiertarska z gwintem M16 112/55 mm	600,00	732,00	
23 440	Grot zbije ny z chwytem 6-k tnym z kołnierzem; 370x230 mm	116,00	141,52	
23 441	Grot zbije ny z chwytem 6-k tnym z kołnierzem; 570x430 mm	134,00	163,48	
23 442	Dtuto w skie z chwytem 6-k tnym z kołnierzem; 24x370x230 mm	118,00	143,96	
23 443	Pojemnik ze rodkiem chłozd cym do smarowania brzeszczotów	65,05	79,36	
23 447	Dtuto płaskie (do asfaltu) z chwytem 6-k tnym z kołnierzem; 80x460x280 mm	320,00	390,40	
23 457	Dtuto w skie z chwytem 6-k tnym z kołnierzem; 24x570x430 mm	136,00	165,92	
23 468	Walec polerski z włókniny 115x100, P 400	170,00	207,40	
23 469	Walec polerski z włókniny 115x100, P 600	170,00	207,40	
23 470	Rolka rozpr na 90x100 do ta m ciernych i z włókniny	430,00	524,60	
23 473	Ta my cierne 90x100, P 60, 10 szt.	146,00	178,12	
23 474	Ta my cierne 90x100, P 80, 10 szt.	146,00	178,12	
23 475	Ta my cierne 90x100, P 120, 10 szt.	126,00	153,72	
23 476	Ta my cierne 90x100, P 220, 10 szt.	126,00	153,72	
23 477	Lamelowy walec polerski 105x100, P 40	133,00	162,26	
23 479	Lamelowy walec polerski 105x100, P 80	133,00	162,26	
23 480	Lamelowy walec polerski 105x100, P 120	133,00	162,26	
23 481	Lamelowy walec polerski 105x100, P 180	166,00	202,52	
23 482	Lamelowy walec polerski 105x100, P 240	166,00	202,52	
23 483	Walec polerski lamelowo-włókninowy 105x100, P 60	139,00	169,58	
23 484	Walec polerski lamelowo-włókninowy 105x100, P 80	139,00	169,58	
23 485	Walec polerski lamelowo-włókninowy 105x100, P 180	139,00	169,58	
23 486	Walec polerski z włókniny 105x100 P 60	133,00	162,26	
23 487	Walec polerski z włókniny 105x100 P 80	133,00	162,26	
23 488	Walec polerski z włókniny 105x100 P 180	133,00	162,26	
23 495	Ta ma z włókniny 90x100, rednia	89,10	108,70	
23 496	Ta ma z włókniny 90x100, wyko czaj ca	89,10	108,70	
23 499	Gumowy walec polerski 105x100, P 180	403,00	491,66	
23 500	Szczotka walcowa 100x15 z drutem stalowym	52,85	64,48	
23 501	Szczotka walcowa 100x70 z drutem stalowym	258,00	314,76	
23 502	Szczotka walcowa 100x15 z drutem ze stali nierdzewnej	66,05	80,58	
23 503	Szczotka walcowa 100x70 z drutem ze stali nierdzewnej	294,00	358,68	
23 504	Szczotka walcowa 100x15, nylonowa	64,70	78,93	
23 505	Szczotka walcowa 100x70, nylonowa	278,00	339,16	
23 506	Szczotka walcowa 100x100, fibrowa	377,00	459,94	
23 507	Zestaw 5 impregnowanych pier cieni polerskich SISAL 100x15	205,00	250,10	
23 508	Zestaw 5 impregnowanych pier cieni polerskich, twardych 100x10	149,00	181,78	
23 509	Zestaw 5 impregnowanych pier cieni polerskich, mi kkich 100x10	142,00	173,24	
23 510	Gumowy walec polerski 105x100, P 60	403,00	491,66	
23 511	Zestaw tulei dystansowo-osadczych	31,05	37,88	
23 512	Ta my cierne 90x100, P 40, 10 szt.	146,00	178,12	
23 513	Lamelowy walec polerski 105x100, P 60	133,00	162,26	
23 514	Walec polerski z włókniny 105x100 P 280	133,00	162,26	
23 515	Walec polerski 105x50 z włókniny, P 60	75,95	92,66	
23 516	Walec polerski 105x50 z włókniny, P 80	75,95	92,66	
23 517	Walec polerski 105x50 z włókniny, P180	75,95	92,66	
23 518	Walec polerski 105x50 z włókniny, P 280	75,95	92,66	
23 519	Ta ma z włókniny 90x100, gruba	89,10	108,07	
23 520	Pasta polerska 250 g, biala	23,80	29,04	
23 521	Pogł biacz do drewna r. 16mm	50,55	61,67	

Indeks	Nazwa artykułu	Cena detaliczna PLN:	netto	brutto
Numer katalogowy 6 xx xxx 000				
23 522	Pasta polerska 250 g, br zowa	23,80	29,04	
23 524	Pasta polerska 250 g, niebieska	23,80	29,04	
23 525	Walec polerski 110x100 z włókniny, twardy	456,00	556,32	
23 526	Walec polerski lamelowo-włókninowy 105x50, P 60	79,25	96,69	
23 528	Walec polerski lamelowo-włókninowy 105x50, P 180	79,25	96,69	
23 529	Rolka szlifierska 85x70 do ta my	443,00	540,46	
23 530	Ta ma klej ca	95,75	116,82	
23 531	Pila otwornica (zestaw) do drewna (8 wkładow od 25 do 68 mm + wiertlo centruj ce)	49,15	59,96	
23 532	Zestaw ta m szlifierskich P 40, 10 szt.	106,00	129,32	
23 533	Zestaw ta m szlifierskich P 60, 10 szt.	106,00	129,32	
23 534	Zestaw ta m szlifierskich P 120, 10 szt.	106,00	129,32	
23 535	Zestaw ta m szlifierskich P 240, 10 szt.	106,00	129,32	
23 536	Zestaw ta m filizelinowych 30x660, zgrubne, 3 szt.	166,00	202,52	
23 537	Zestaw ta m filizelinowych 30x660, rednie, 3 szt.	166,00	202,52	
23 538	Zestaw ta m filizelinowych 30x660, delikatne, 3 szt.	166,00	202,52	
23 539	Zestaw ta m filizelinowych 30x660, superdelikatne, 3 szt.	166,00	202,52	
23 541	Ta ma filowca 30x600	56,10	68,44	
23 550	Pier cie redukcyjny 30x1,6x20 do pil tarczowych	16,20	19,76	
23 570	Frez do GS/GSE; 6x10 mm HSS	52,70	64,29	
23 571	Frez do GS/GSE; 6x20 mm HSS	50,20	61,24	
23 572	Frez do GS/GSE; 10x14 mm HSS	76,65	93,51	
23 573	Frez do GS/GSE; 12x12 mm HSS	82,90	101,14	
23 574	Frez do GS/GSE; 10x17 mm HSS	76,65	93,51	
23 575	Frez do GS/GSE; 4,5 mm HSS	53,00	64,66	
23 576	Frez do GS/GSE; 12 mm HSS	88,30	107,73	
23 577	Frez do GS/GSE; 12x20 mm HSS	89,85	109,62	
23 578	Frez do GS/GSE; 12x20 mm HSS	87,55	106,81	
23 579	Frez do GS/GSE; 12x12 mm HSS	81,90	99,92	
23 580	Frez do GS/GSE; 12x30 mm HSS	100,00	122,00	
23 581	Frez do GS/GSE; 10x14 mm HSS	77,75	94,86	
23 584	Frez tarczowy do rowków HM 40x1,5 mm	68,03	83,00	
23 585	Frez tarczowy do rowków HM 40x2,0 mm	68,03	83,00	
23 586	Frez tarczowy do rowków HM 40x2,5 mm	71,64	87,40	
23 587	Frez tarczowy do rowków HM 40x3,0 mm	72,36	88,28	
23 588	Frez tarczowy do rowków HM 40x3,5 mm	73,75	89,97	
23 589	Frez tarczowy do rowków HM 40x4,0 mm	74,83	91,29	
23 598	Skrzynka Metabox I do SBE 660-SBE 1010 (23637/23638)	200,00	244,00	
23 600	Zestaw brzeszczotów 10 szt. (2x23634/23633/23646/23637/23638)	39,25	47,89	
23 603	Brzeszczot do wyrzynarki HCS 150/4,0 mm, 5 szt. - drewno	43,45	53,01	
23 604	Brzeszczot do wyrzynarki 150/2,0 mm BIM, 5 szt. - plexi, sandwich	71,12	86,77	
23 605	Brzeszczot do wyrzynarki HCS 50/2,0 mm; 25 szt. - drewno.	55,90	68,20	
23 606	Brzeszczot do wyrzynarki HCS 75/3,0 mm; 25 szt. - drewno	52,65	64,23	
23 607	Brzeszczot do wyrzynarki HCS 75/4,0 mm; 25 szt.	65,15	79,48	
23 608	Brzeszczot do wyrzynarki HCS 75/2,5 mm; 25 szt. - drewno	86,70	105,77	
23 609	Brzeszczot do wyrzynarki HCS 75/4,0 mm; 25 szt. - drewno	71,45	87,17	
23 617	Brzeszczot PIONIER 90 mm/progressiv 2,0-3,0; 25 szt. - drewno	154,50	188,49	
23 618	Brzeszczot do wyrzynarki HSS 50/2,0 mm; 25 szt. - arkusze stali, metale nie elazne	68,50	83,57	
23 620	Brzeszczot PIONIER 75 mm/progressiv 1,2-2,6 mm; 25 szt. - metal	135,96	165,87	
23 621	Brzeszczot PIONIER 105 mm/progressiv 2,4-5,0 mm; 25 szt. - metal, uniwersalny	204,00	248,88	
23 622	Brzeszczot do wyrzynarki HSS 75/3,0 mm; 5 szt. - aluminium, metale nie elazne	71,45	87,17	
23 623	Brzeszczot do wyrzynarki HSS 100/1,2 mm; 25 szt. - arkusze stali, met. nie ., sandwich	134,00	163,48	
23 624	Brzeszczot do wyrzynarki HCS 50/1,35 mm; 25 szt. - drewno, sklejka	77,95	95,10	
23 629	Brzeszczot do wyrzynarki HSS 100/1,2 mm; 5 szt. - arkusze stali, met. nie ., sandwich	29,20	35,62	
23 631	Brzeszczot do wyrzynarki HCS 50/2,0 mm; 5 szt. - drewno	10,95	13,36	
23 632	Brzeszczot do wyrzynarki HCS 75/3,0 mm; 5 szt. - drewno	11,60	14,15	
23 633	Brzeszczot do wyrzynarki HCS 75/4,0 mm; 5 szt. - drewno	13,25	16,17	
23 634	Brzeszczot do wyrzynarki HCS 75/2,5 mm; 5 szt. - drewno	15,05	18,36	
23 635	Brzeszczot do wyrzynarki HCS 75/4,0 mm; 5 szt. - drewno	15,50	18,91	
23 636	Brzeszczot do wyrzynarki HSS 50/0,7 mm; 5 szt. - arkusze stali, metale nie elazne	15,19	18,53	
23 637	Brzeszczot do wyrzynarki HSS 50/1,2 mm; 5 szt. - arkusze stali, metale nie elazne	14,75	18,00	
23 638	Brzeszczot do wyrzynarki HSS 50/2,0 mm; 5 szt. - arkusze stali, metale nie elazne	14,75	18,00	
23 639	Brzeszczot do wyrzynarki HSS 75/3,0 mm; 5 szt. - aluminium, metale nie elazne	15,35	18,73	
23 640	Brzeszczot do wyrzynarki HSS 75/2,0 mm; 5 szt. - plexiglas	30,20	36,84	
23 641	Brzeszczot do wyrzynarki HCS 120/szlif. 75 mm; 5 szt. - styropian, karton, guma	34,75	42,40	
23 645	Zestaw brzeszczotów 5 szt. (23633+23635+23632+23631+23637)	14,75	18,00	
23 646	Brzeszczot do wyrzynarki HCS 50/2,0 mm; 5 szt. - drewno, sklejka, plyta wiórowa	12,15	14,82	
23 647	Brzeszczot do wyrzynarki HSS 50/1,2 mm; 5 szt. - blachy stalowe, metale nie elazne	14,75	18,00	
23 648	Brzeszczot do wyrzynarki HSS 75/3,0 mm; 5 szt. - aluminium, blachy nie elazne	15,35	18,73	
23 649	Brzeszczot do wyrzynarki HCS 75/4,0 mm; 5 szt. - drewno	19,50	23,79	
23 650	Brzeszczot do wyrzynarki HCS 75/2,5 mm; 5 szt. - drewno	18,95	23,12	
23 651	Brzeszczot do wyrzynarki HCS 50/1,35 mm; 5 szt. - drewno	18,40	22,45	
23 652	Brzeszczot do wyrzynarki HM 75/4,3 mm	41,15	50,20	
23 654	Brzeszczot do wyrzynarki HCS 90/3,0 mm; 5 szt.	23,40	28,55	
23 656	Zestaw brzeszczotów do wyrzynarek 50 szt.	387,00	472,14	



Indeks	Nazwa artykułu	Cena detaliczna PLN: netto	brutto
Numer katalogowy 6 xx xxx 000			
23 657	Brzeszczot do wyrzynarki HM 76 mm/zgrubny	11,60	14,15
23 658	Brzeszczot do wyrzynarki HM 54 mm/dokładny - ceramika, szkło, tworzywa sztuczne	11,60	14,15
23 662	Brzeszczot do wyrzynarki HM 50/1,06 mm; 3 szt. - inox	111,00	135,42
23 663	Brzeszczot do wyrzynarki HM 50/1,41 mm; 3 szt. - inox	111,00	135,42
23 664	Płyta ochronna do STE 80 Quick	28,70	35,01
23 665	Podkl. ochronna przed wrywaniem materiału (3 szt.) STE/STEB105	6,55	7,99
23 671	Brzeszczot do wyrzynarki HM 106/4,3 mm; 3 szt. - cement, karton-gips, tworz. szt. wzm.	128,00	156,16
23 675	Brzeszczot PIONIER 90 mm/progressiv 2,0-3,0; 5 szt. - drewno	34,76	42,41
23 676	Brzeszczot PIONIER 75 mm/progressiv 1,2-2,6 mm; 5 szt. - metal	29,20	35,62
23 677	Brzeszczot PIONIER 105/progressiv 2,4-5,0 mm; 5 szt. - metal	45,70	55,75
23 678	Brzeszczot do wyrzynarki HCS 126/4 mm; 5 szt. - drewno	37,00	45,14
23 679	Brzeszczot do wyrzynarki HCS 104/4 mm; 5 szt. - drewno	32,85	40,08
23 684	Brzeszczot do wyrzynarki HCS 120 mm; falowany; 3 szt. - styropian, guma, karton	27,95	34,10
23 685	Brzeszczot do wyrzynarki HCS 91/2,5 mm; 5 szt. - drewno	30,15	36,78
23 686	Brzeszczot do wyrzynarki BiM 74/2,5 mm; 5 szt. - panele laminatowe, blaty kuchenne	46,60	56,85
23 687	Brzeszczot do wyrzynarki HM 91/3,3 mm; 3 szt. - laminaty, tworzywa sztuczne, Corian	152,00	185,44
23 688	Brzeszczot do wyrzynarki HM 106/4,3 mm; - gips, karton, laminaty, tworzywa spajane	51,75	63,14
23 689	Podstawa do wyrzynarki	306,00	373,32
23 690	Brzeszczoły do wyrzynarek 23633 75/4,0 mm; 25 szt.	61,00	74,42
23 691	Brzeszczoły do wyrzynarek 23634 75/2,5 mm; 25 szt.	62,95	76,80
23 692	Brzeszczoły do wyrzynarek 26637 50/1,2 mm; 25 szt.	60,15	73,38
23 693	Brzeszczoły do wyrzynarek 23636 50/0,7 mm; 25 szt.	60,15	73,38
23 694	Brzeszczot do wyrzynarki HCS 74/4 mm; 5 szt. - drewno	28,75	35,05
23 695	Brzeszczot do wyrzynarki BiM 57/1,4 mm; 5 szt. - drewno, laminaty, sklejka	48,30	58,93
23 696	Brzeszczot do wyrzynarki BiM 91/3,0 mm; 5 szt. - drewno, laminaty	55,83	68,11
23 697	Brzeszczot do wyrzynarki HSS 106/2,0 mm; 5 szt. - metal	31,00	37,82
23 698	Zestaw brzeszczotów 25 szt. (10x23633+10x23655+5x23649)	72,30	88,21
23 703	Brzeszczot do drewna HCS 74/2,5 mm 100 szt.	247,00	301,34
23 704	Brzeszczot do wyrzynarki - do drewna HCS 74/4 mm 100 szt.	267,00	325,74
23 705	Brzeszczot do wyrzynarki - do drewna HCS 74/2,5 mm 100 szt.	322,00	392,84
23 706	Brzeszczot do wyrzynarki - do metalu HSS 51/1,2 mm 100 szt.	225,00	274,50
23 707	Brzeszczot do wyrzynarki - do metalu HSS 51/2 mm 100 szt.	255,00	311,10
23 708	Brzeszczot do wyrzynarki - do metalu BiM 57/1,2 mm 100 szt.	358,00	436,76
23 709	Brzeszczot do wyrzynarki - do metalu HSS 74/3 mm 100 szt.	267,00	325,74
23 710	Szczotka garmkowa, pleciana 80 mm M14	63,85	77,90
23 711	Szczotka garmkowa, pleciana 100 mm	64,00	78,08
23 712	Brzeszczot do wyrzynarki - do drewna HCS 74/4 mm 100 szt.	228,00	278,16
23 713	Brzeszczot do wyrzynarki - do drewna HCS 74/4 mm 100 szt.	243,00	296,46
23 714	Brzeszczot do wyrzynarki - do drewna HCS 74/3 mm 100 szt.	197,00	240,34
23 715	Szczotka garmkowa, falowana 75 mm M14	22,90	27,94
23 716	Brzeszczot do wyrzynarki - do metalu HSS 106/1,2 mm 100 szt.	497,00	606,34
23 719	Szczotka garmkowa, falowana 100 mm	43,20	52,70
23 725	Piła tarczowa HM 210/56 mm *	182,31	222,42
23 728	Piła tarczowa HM 210/54 mm	206,00	251,32
23 777	Piła tarczowa 152x2,4x20 mm 54-z by HM *	216,00	263,52
23 778	Piła tn ca HM 167 mm *	164,00	200,08
23 796	Szczotka garmkowa, pleciana 70 mm M14 drut 0,35 mm	28,00	34,16
23 801	Szczotka garmkowa pleciana 70 mm M14, z drutu ze stali nierdzewnej	51,65	63,01
23 802	Szczotka obwodowa 100 mm M14	36,05	43,98
23 803	Szczotka obwodowa 100 mm M14, wygi ta	36,05	43,98
23 804	Szczotka garmkowa, pleciana 70 mm 5/8"	30,90	37,70
23 863	Konsola cienna	312,00	380,64
23 866	Stojak	655,00	799,10
23 874	Skrzynka narz dziowa z blachy stalowej do szlifierek dwur cznych	330,00	402,60
23 888	Walizka z tworzywa sztucznego *	59,65	72,77
23 894	Walizka do SXE 450/SXE 450 Turbotec	115,00	140,30
23 902	Klucz widlasty SW19	8,85	10,80
23 903	Brzeszczot PIONIER chwyt U 90 mm/progressiv 2,0-3,0 mm; 5 szt.; drewno	24,20	29,52
23 904	Brzeszczot do wyrzynarki BiM 74/4,0 mm; chwyt U; 5 szt. - drewno	37,60	45,87
23 905	Brzeszczot wyrzynarki BiM 82/2,5 mm; chwyt U; 5 szt. - drewno	45,70	55,75
23 906	Brzeszczot PIONIER chwyt U 74 mm/progressiv 1,2-2,6 mm; 5 szt.; drewno	44,30	54,05
23 908	Klucz płaski 17 mm	10,20	12,44
23 909	Brzeszczot PIONIER chwyt U 104 mm/progressiv 2,4-5,0 mm; 5 szt.; metal	24,20	29,52
23 910	Klucz 2-trzpieniowy,wygi ty	12,75	15,56
23 916	Brzeszczot do wyrzynarki BiM 62/1,0 mm; chwyt Makita; 5 szt. - metal	30,90	37,70
23 919	Brzeszczot do wyrzynarki HCS 82/3,0 mm; chwyt Makita; 5 szt. - drewno	24,20	29,52
23 920	Brzeszczot do wyrzynarek HCS Progressive 66/1,1-1,5 mm; 5 szt. - drewno	10,95	13,36
23 921	Brzeszczot do wyrzynarek HCS Progressive 74/4,0-5,2 mm; 5 szt. - drewno	13,25	16,17
23 923	Brzeszczot do wyrzynarek HCS Progressive 74/4,0-5,2 mm; 5 szt. - drewno	17,95	21,90
23 924	Brzeszczot do wyrzynarek HSS Progressive 66/1,1-1,5 mm; 5 szt. - ark. stal., met. nie .	14,75	18,00
23 925	Brzeszczot do wyrzynarek HSS Progressive 66/1,9-2,3 mm; 5 szt. - ark. stal., met. nie .	14,75	18,00
23 926	Brzeszczot do wyrzynarek HSS Progressive 66/1,1-1,5 mm; 5 szt. - ark. stal., met. nie .	18,10	22,08
23 929	Brzeszczot do wyrzynarek BiM Progressive 66/1,9-2,3 mm; 5 szt. - ark. stal., met. nie .	25,70	31,35
23 933	Brzeszczot do wyrzynarek BiM Progressive 74/4,0-5,2 mm; 5 szt. - drewno	33,35	40,69

\* do wyczerpania zapasów magazynowych

Indeks	Nazwa artykułu	Cena detaliczna PLN: netto	brutto
Numer katalogowy 6 xx xxx 000			
23 934	Klucz 2-trzpieniowy	7,95	9,70
23 935	Klucz 2-trzpieniowy	9,80	11,96
23 936	Brzeszczot do wyrzynarki HCS 50/1,35 mm; chwyt U; 5 szt. - drewno	16,20	19,76
23 937	Brzeszczot do wyrzynarki BiM 70/2,0 mm; chwyt U; 5 szt. - arkusze stali	24,80	30,26
23 938	Brzeszczot do wyrzynarki HSS 50/0,7 mm; chwyt U; 5 szt. - arkusze stali	13,55	16,53
23 939	Brzeszczot do wyrzynarki HSS 75/3,0 mm; chwyt U; 5 szt. - aluminium	14,50	17,69
23 940	Brzeszczot do wyrzynarki HSS 50/2,0 mm; chwyt U; 5 szt. - arkusze stali	13,55	16,53
23 941	Brzeszczot do wyrzynarki HSS 50/1,2 mm; chwyt U; 5 szt. - arkusze stali	13,55	16,53
23 942	Brzeszczot do wyrzynarki HCS 75/4,0 mm; chwyt U; 5 szt. - drewno	15,35	18,73
23 943	Brzeszczot do wyrzynarki HCS 82/2,5 mm; chwyt U; 5 szt. - drewno	15,35	18,73
23 944	Brzeszczot do wyrzynarki HCS 75/4,0 mm; chwyt U; 5 szt. - drewno	14,75	18,00
23 945	Brzeszczot do wyrzynarki HCS 75/3,0 mm; chwyt U; 5 szt. - drewno	10,95	13,36
23 948	Brzeszczot do wyrzynarki BiM 75/1,65 mm; 5 szt. - drewno	34,76	42,41
23 949	Brzeszczot do wyrzynarki BiM 90/2,5 mm; 5 szt. - drewno	28,35	34,59
23 950	Brzeszczot do wyrzynarki BiM Progressive 66/1,10 mm; 5 szt. - arkusze stalowe	25,70	31,35
23 955	Brzeszczot do wyrzynarki HCS 60/3,0 mm; chwyt Makita; 5 szt. - drewno	14,50	17,69
23 956	Brzeszczot do wyrzynarki HSS 55/1,81 mm; chwyt Makita; 5 szt. - arkusze stali	18,70	22,81
23 958	Brzeszczot do wyrzynarki HCS 60/2,5 mm; chwyt Makita; 5 szt. - drewno, sklejka	15,35	18,73
23 959	Brzeszczot do wyrzynarki HCS 60/2,7 mm; chwyt Makita; 5 szt. - drewno	21,90	26,72
23 960	Brzeszczot do wyrzynarki HCS Progressive 74/4,0 mm; 5 szt. - drewno	19,50	23,79
23 961	Brzeszczot do wyrzynarki HCS 75/2,5 mm; 3 szt. - drewno	10,30	12,57
23 962	Brzeszczot do wyrzynarki HCS 75/4,0 mm; 3 szt. - drewno	10,30	12,57
23 963	Brzeszczot do wyrzynarki HCS 75/3,0 mm; 3 szt. - drewno	7,75	9,46
23 964	Brzeszczot do wyrzynarki HCS 75/4,0 mm; 3 szt. - drewno	9,00	10,98
23 965	Brzeszczot do wyrzynarki HSS 50/1,2 mm; 3 szt. - arkusze stalowe	10,00	12,20
23 966	Brzeszczot do wyrzynarki HCS 75/4,0 mm; 3 szt. - drewno	12,15	14,82
23 967	Brzeszczot do wyrzynarki HSS 50/0,7 mm; 3 szt. - arkusze stalowe, metale nie elazne	11,50	14,03
23 968	Zestaw brzeszczotów 3 szt. (23964+23961+23965)	10,95	13,36
23 969	Brzeszczot do wyrzynarki HCS 74/2,7 mm; 5 szt. - drewno	15,05	18,36
23 970	Brzeszczot do wyrzynarki BiM 57/1,5 mm; 5 szt. - metal	24,45	29,83
23 971	Brzeszczot do wyrzynarki BiM 50/1,2 mm; 5 szt. - arkusze stalowe, metale nie elazne	20,91	25,51
23 972	Brzeszczot do wyrzynarki BiM 50/1,5 mm; 5 szt. - arkusze stalowe, metale nie elazne	20,30	24,77
23 973	Brzeszczot do wyrzynarki BiM 50/2,0 mm; 5 szt. - arkusze stalowe, metale nie elazne	25,70	31,35
23 974	Brzeszczot do wyrzynarki BiM 75/3,0 mm; 5 szt. - aluminium, metale nie elazne	25,75	31,42
23 975	Brzeszczot do wyrzynarki BiM 75/2,5 mm; 5 szt. - drewno, laminaty stolarskie, panele	43,15	52,64
23 976	Brzeszczot do wyrzynarki BiM 75/4,0 mm; 5 szt. - drewno	33,35	40,69
23 977	Brzeszczot do wyrzynarki BiM 105/3,0 mm; 5 szt. - drewno	57,27	69,87
23 978	Brzeszczot do wyrzynarki BiM 106/1,2 mm; 5 szt. - arkusze stalowe, met. nie ., sandwich	34,09	41,59
23 979	Brzeszczot do wyrzynarki BiM 106/2,0 mm; 5 szt. - arkusze stalowe, met. nie ., sandwich	34,09	41,59
23 980	Brzeszczot do wyrzynarki BiM 125/4,0 mm; 5 szt. - drewno	64,84	79,10
23 992	Brzeszczot do wyrzynarki HCS 60/3,0 mm; 5 szt. - drewno	19,85	24,22
23 995	Brzeszczot do wyrzynarki BiM 60/2,0 mm; 5 szt. - metal, tworzywa sztuczne	29,60	36,11
23 996	Brzeszczot do wyrzynarki HCS 50/0,7 mm; 5 szt. - metal	19,85	24,22
23 997	Brzeszczot do wyrzynarki BiM 75/3,0 mm; 5 szt. - aluminium, metale nie elazne	32,45	39,59
24 001	Samoprzycz. papier cierny 150 mm; P40 (5 szt.)	15,65	19,09
24 002	Samoprzycz. papier cierny 150 mm; P60 (5 szt.)	14,55	17,75
24 003	Samoprzycz. papier cierny 150 mm; P80 (5 szt.)	13,30	16,23
24 004	Samoprzycz. papier cierny 150 mm; P100 (5 szt.)	13,30	16,23
24 005	Samoprzycz. papier cierny 150 mm; P120 (5 szt.)	13,30	16,23
24 006	Samoprzycz. papier cierny 150 mm; P180 (5 szt.)	13,30	16,23
24 007	Samoprzycz. papier cierny 150 mm; P240 (5 szt.)	13,30	16,23
24 008	Samoprzycz. papier cierny 150 mm; P320 (5 szt.)	13,30	16,23
24 009	Samoprzycz. papier cierny 150 mm; P400 (5 szt.)	13,30	16,23
24 017	Samoprzycz. papier cierny 150 mm; P320 (5 szt.)	9,30	11,35
24 018	Samoprzycz. papier cierny 150 mm; P400 (5 szt.)	9,30	11,35
24 019	Samoprzycz. papier cierny 150 mm; P40 (25 szt.)	64,25	78,39
24 020	Samoprzycz. papier cierny 150 mm; P60 (25 szt.)	52,45	63,99
24 021	Samoprzycz. papier cierny 150 mm; P80 (25 szt.)	47,35	57,77
24 022	Samoprzycz. papier cierny 150 mm; P100 (25 szt.)	43,90	53,56
24 023	Samoprzycz. papier cierny 150 mm; P120 (25 szt.)	43,90	53,56
24 024	Samoprzycz. papier cierny 150 mm; P180 (25 szt.)	43,90	53,56
24 025	Samoprzycz. papier cierny 150 mm; P240 (25 szt.)	43,90	53,56
24 026	Samoprzycz. papier cierny 150 mm; P320 (25 szt.)	43,90	53,56
24 027	Samoprzycz. papier cierny 150 mm; P400 (25 szt.)	43,90	53,56
24 028	Samoprzycz. papier cierny 150 mm; P40 (25 szt.)	54,38	66,35
24 029	Samoprzycz. papier cierny 150 mm; P60 (25 szt.)	45,22	55,16
24 030	Samoprzycz. papier cierny 150 mm; P80 (25 szt.)	40,94	49,95
24 031	Samoprzycz. papier cierny 150 mm; P100 (25 szt.)	38,32	46,75
24 032	Samoprzycz. papier cierny 150 mm; P120 (25 szt.)	38,32	46,75
24 033	Samoprzycz. papier cierny 150 mm; P180 (25 szt.)	38,32	46,75
24 034	Samoprzycz. papier cierny 150 mm; P240 (25 szt.)	38,32	46,75
24 035	Samoprzycz. papier cierny 150 mm; P320 (25 szt.)	38,32	46,75
24 036	Samoprzycz. papier cierny 150 mm; P400 (25 szt.)	38,32	46,75
24 037	Tarcza po rednia z rzepem 150 mm	54,25	66,19

Indeks	Nazwa artykułu	Cena detaliczna PLN: netto	brutto
Numer katalogowy 6 xx xxx 000			
24 038	Samoprzyczepne runo polerskie 160 mm; P100 (2 szt.)	21,01	25,63
24 039	Samoprzyczepne runo polerskie 160 mm; P280 (2 szt.)	21,01	25,63
24 041	Samoprzycz. papier ciemny 80 mm; P40 (10 szt.)	10,20	12,44
24 042	Samoprzycz. papier ciemny 80 mm; P60 (10 szt.)	9,84	12,00
24 043	Samoprzycz. papier ciemny 80 mm; P80 (10 szt.)	9,58	11,69
24 044	Samoprzycz. papier ciemny 80 mm; P100 (10 szt.)	9,58	11,69
24 045	Samoprzycz. papier ciemny 80 mm; P120 (10 szt.)	9,58	11,69
24 046	Samoprzycz. papier ciemny 80 mm; P180 (10 szt.)	9,58	11,69
24 047	Samoprzycz. papier ciemny 80 mm; P240 (10 szt.)	9,58	11,69
24 049	Samoprzycz. papier ciemny 80 mm; P400 (10 szt.)	9,58	11,69
24 051	Samoprzycz. papier ciemny 80 mm; P40 (25 szt.)	22,30	27,21
24 052	Samoprzycz. papier ciemny 80 mm; P60 (25 szt.)	21,27	25,95
24 053	Samoprzycz. papier ciemny 80 mm; P80 (25 szt.)	20,60	25,13
24 054	Samoprzycz. papier ciemny 80 mm; P100 (25 szt.)	20,34	24,82
24 055	Samoprzycz. papier ciemny 80 mm; P120 (25 szt.)	20,34	24,82
24 056	Samoprzycz. papier ciemny 80 mm; P180 (25 szt.)	20,34	24,82
24 057	Samoprzycz. papier ciemny 80 mm; P240 (25 szt.)	20,34	24,82
24 058	Samoprzycz. papier ciemny 80 mm; P320 (25 szt.)	20,34	24,82
24 059	Samoprzycz. papier ciemny 80 mm; P400 (25 szt.)	20,34	24,82
24 060	Samoprzycz. papier ciemny 80mm - asortyment ró ny (25 szt.)	22,30	27,21
24 061	Tarcza po rdnia z rzepem 80 mm	15,95	19,46
24 062	Talerz do samoprzylepnych papierów ciemnych 80 mm	32,05	39,10
24 063	Samoprzyczepna tarcza polerska 80 mm	17,05	20,80
24 064	Talerz z mocowaniem na rzep 80 mm do SXE	32,05	39,10
24 066	Samoprzyczepny papier ciemny; 150mm - asortyment ró ny (25 szt.)	50,11	61,13
24 067	Samoprzycz. włókniana tarcza 80 mm, P100 (2 szt.)	12,82	15,64
24 068	Samoprzycz. włókniana tarcza 80 mm, P280 (2 szt.)	12,82	15,64
24 069	Samoprzycz. papier ciemny 25 szt.: 10x24002/24003+5x24005	42,28	51,58
24 083	Samoprzycz. papier ciemny; 80 mm; P 80 (25 szt.)	19,98	24,38
24 084	Samoprzycz. papier ciemny; 80 mm; P100 (25 szt.)	19,98	24,38
24 085	Samoprzycz. papier ciemny; 80 mm; P120 (25 szt.)	19,98	24,38
24 086	Samoprzycz. papier ciemny; 80 mm; P 180 (25 szt.)	19,98	24,38
24 087	Samoprzycz. papier ciemny; 80 mm; P 240 (25 szt.)	19,98	24,38
24 088	Samoprzycz. papier ciemny; 80 mm; P 320 (25 szt.)	19,98	24,38
24 089	Samoprzycz. papier ciemny; 80 mm; P 400 (25 szt.)	19,98	24,38
24 090	Samoprzycz. papier ciemny; 80 mm; 25 szt.:10x24042/24043+5x24045	21,63	26,39
24 092	Samoprzyczepna g bka polerska 80 mm	10,55	12,87
24 094	Kr ek fibrowy 100x16 mm; P24, Korund	1,91	2,32
24 097	Kr ek fibrowy 100x16 mm; P60, Korund	1,70	2,07
24 098	Kr ek fibrowy 100x16 mm; P80, Korund	1,70	2,07
24 099	Kr ek fibrowy 100x26 mm; P100, Korund	1,70	2,07
24 100	Kr ek fibrowy 100x26 mm, P120, Korund	1,70	2,07
24 101	Kr ek fibrowy 180x22,2 mm; P120, Korund	3,40	4,15
24 102	Kr ek fibrowy 180x22,2 mm; P50, Korund	3,75	4,58
24 103	Kr ek fibrowy 180x22,2 mm; P24, Korund	4,50	5,49
24 104	Kr ek fibrowy 180x22,2 mm; P40, Korund	3,85	4,70
24 105	Kr ek fibrowy 180x22,2 mm; P60, Korund	3,40	4,15
24 106	Kr ek fibrowy 180x22,2 mm; P80, Korund	3,40	4,15
24 107	Kr ek fibrowy 180x22,2 mm; P100, Korund	3,40	4,15
24 122	Kr ek fibrowy 180x22,2 mm; P36, Korund	4,30	5,25
24 123	Kr ek fibrowy 180x22,2 mm; P16, Korund	5,40	6,59
24 124	Kr ek fibrowy 180x22,2 mm; P30, Korund	4,40	5,37
24 135	Kr ek fibrowy 115x22,2 mm; P16, Korund	2,58	3,14
24 137	Kr ek fibrowy 115x22,2 mm; P40, Korund	1,75	2,14
24 138	Kr ek fibrowy 115x22,2 mm; P60, Korund	1,70	2,07
24 139	Kr ek fibrowy 115x22,2 mm; P80, Korund	1,70	2,07
24 141	Kr ek fibrowy 115x22,2 mm; P120, Korund	1,70	2,07
24 142	Kr ek fibrowy 115x22,2 mm; P150, Korund	1,70	2,07
24 143	Kr ek fibrowy 115x22,2 mm; P180, Korund	1,75	2,14
24 144	Kr ek fibrowy 115x22,2 mm; P50, Korund	1,75	2,14
24 145	Kr ek fibrowy 115x22,2 mm; P36, Korund	1,85	2,26
24 146	Kr ek fibrowy 115x22,2 mm; P30, Korund	2,05	2,50
24 207	Pier cie z ta my ciemnej P60 (6 szt.) r. 45 mm, szer. 30 mm	22,30	27,21
24 208	Pier cie z ta my ciemnej P100 (6 szt.) r. 45 mm, szer. 30 mm	22,30	27,21
24 216	Kr ek fibrowy 125x22,2 mm; P36, Korund	2,15	2,62
24 217	Kr ek fibrowy 125x22,2 mm; P50, Korund	1,85	2,26
24 218	Kr ek fibrowy 125x22,2 mm; P24, Korund	2,30	2,81
24 219	Kr ek fibrowy 125x22,2 mm; P40, Korund	1,91	2,32
24 220	Kr ek fibrowy 125x22,2 mm; P60, Korund	1,85	2,26
24 221	Kr ek fibrowy 125x22,2 mm; P80, Korund	1,85	2,26
24 222	Kr ek fibrowy 125x22,2 mm; P100, Korund	1,85	2,26
24 223	Kr ek fibrowy 125x22,2 mm; P16, Korund	2,94	3,58
24 224	Kr ek fibrowy 125x22,2 mm; P120, Korund	1,85	2,26
24 225	Kr ek fibrowy 125x22,2 mm; P150, Korund	1,85	2,26

Indeks	Nazwa artykułu	Cena detaliczna PLN: netto	brutto
Numer katalogowy 6 xx xxx 000			
24 227	Kr ek fibrowy 230x22,2 mm; P24, Korund	6,25	7,63
24 228	Kr ek fibrowy 230x22,2 mm; P40, Korund	5,50	6,71
24 230	Kr ek fibrowy 230x22,2 mm; P80, Korund	4,85	5,92
24 231	Kr ek fibrowy 230x22,2 mm; P100, Korund	4,85	5,92
24 239	Lamelowy talerz szlifierski 115x22,2 mm; P120, Cyrkokorund	11,65	14,21
24 243	Lamelowy talerz szlifierski 115x22,2 mm; P60, Cyrkokorund	11,65	14,21
24 246	Lamelowy talerz szlifierski 115x22,2 mm; P40, Cyrkokorund	12,30	15,01
24 256	Lamelowy talerz szlifierski 178x22,2 mm; P40, Cyrkokorund	37,95	46,30
24 258	Lamelowy talerz szlifierski 178x22,2 mm; P60, Cyrkokorund	37,95	46,30
24 259	Lamelowy talerz szlifierski 178x22,2 mm; P80, Cyrkokorund	37,95	46,30
24 275	Lamelowy talerz szlifierski 125x22,2 mm; P40, Cyrkokorund	13,40	16,35
24 276	Lamelowy talerz szlifierski 178x22,2 mm; P120, Cyrkokorund	37,95	46,30
24 277	Lamelowy talerz szlifierski 125x22,2 mm; P60, Cyrkokorund	13,40	16,35
24 278	Lamelowy talerz szlifierski 125x22,2 mm; P80, Cyrkokorund	13,40	16,35
24 279	Lamelowy talerz szlifierski 125x22,2 mm; P120, Cyrkokorund	13,40	16,35
24 321	Tarcza diamentowa Flexiamant Laser 230x22,2 mm	730,00	890,60
24 356	Lamelowy talerz szlifierski 178x22,2 mm; P40, Cyrkokorund	38,10	46,48
24 358	Lamelowy talerz szlifierski 178x22,2 mm; P60, Cyrkokorund	38,10	46,48
24 359	Lamelowy talerz szlifierski 178x22,2 mm; P80, Cyrkokorund	38,10	46,48
24 370	Papier ciemny; 115x280 mm; P180 (10 szt.) *	13,50	16,47
24 371	Papier ciemny; 115x280 mm; P240 (10 szt.) *	13,50	16,47
24 378	100 Bits Classic PH 2x25 mm op.: 100 szt.	214,00	261,08
24 379	100 Bits Classic PZ 2x25 mm op.: 100 szt.	214,00	261,08
24 391	Lamelowy talerz szlifierski 115x22,2 mm; P40, Korund	13,80	16,84
24 392	Lamelowy talerz szlifierski 115x22,2 mm; P60, Korund	12,65	15,43
24 393	Lamelowy talerz szlifierski 115x22,2 mm; P80, Korund	12,40	15,13
24 394	Lamelowy talerz szlifierski 115x22,2 mm; P120, Korund	12,40	15,13
24 395	Lamelowy talerz szlifierski 125x22,2 mm; P40, Korund	15,15	18,48
24 396	Lamelowy talerz szlifierski 125x22,2 mm; P60, Korund	14,30	17,45
24 397	Lamelowy talerz szlifierski 125x22,2 mm; P80, Korund	14,30	17,45
24 398	Lamelowy talerz szlifierski 125x22,2 mm; P120, Korund	14,30	17,45
24 401	Lamelowy talerz szlifierski 178x22,2 mm; P40, Korund	38,80	47,34
24 402	Lamelowy talerz szlifierski 178x22,2 mm; P60, Korund	38,80	47,34
24 403	Lamelowy talerz szlifierski 178x22,2 mm; P80, Korund	38,80	47,34
24 404	Lamelowy talerz szlifierski 178x22,2 mm; P120, Korund	38,80	47,34
24 418	Bits Classic PH 1x25 mm op.: 2 szt.	5,80	7,08
24 419	Bits Classic PH 2x25 mm op.: 2 szt.	5,80	7,08
24 420	Bits Classic PH 3x25 mm op.: 2 szt.	5,80	7,08
24 421	Bits Classic PH 2x25 mm op.: 25 szt.	62,80	76,62
24 426	Bits Torsion SW 4x25 mm op.: 2 szt.	6,85	8,36
24 429	Bits Torsion TX 8x25 mm op.: 2 szt.	11,10	13,54
24 440	Bits Diamant TX 20x25 mm op.: 2 szt.	18,00	21,96
24 442	Bits Diamant PZ 2x25 mm op.: 25 szt.	153,00	186,66
24 443	Bits Diamant PH 2x25 mm op.: 25 szt.	153,00	186,66
24 457	Bit Torsion PH 1x25 mm op.: 1 szt.	12,50	15,25
24 468	Tarcza tn ca do betonu - Flexiamant-Laser 300 mm	706,00	861,32
24 475	Lamelowy talerz szlifierski 125x22,2 mm; P40, Cyrkokorund	13,50	16,47
24 477	Lamelowy talerz szlifierski 125x22,2 mm; P60, Cyrkokorund	13,45	16,41
24 478	Lamelowy talerz szlifierski 125x22,2 mm; P80, Cyrkokorund	13,80	16,84
24 480	Papier ciemny do obr. wyko cz.; 93x230 mm; P40 (10 szt.)	15,35	18,73
24 481	Papier ciemny do obr. wyko cz.; 93x230 mm; P60 (10 szt.)	14,25	17,39
24 482	Papier ciemny do obr. wyko cz.; 93x230 mm; P80 (10 szt.)	13,10	15,98
24 483	Papier ciemny do obr. wyko cz.; 93x230 mm; P100 (10 szt.)	13,10	15,98
24 484	Papier ciemny do obr. wyko cz.; 93x230 mm; P120 (10 szt.)	13,10	15,98
24 485	Papier ciemny do obr. wyko cz.; 93x230 mm; P180 (10 szt.)	13,10	15,98
24 486	Papier ciemny do obr. wyko cz.; 93x230 mm; P240 (10 szt.)	13,10	15,98
24 490	Papier ciemny - asortyment ró ny	14,15	17,26
24 491	Papier ciemny do obr. wyko cz.; 115x280 mm; P40 (10 szt.)	20,90	25,50
24 492	Papier ciemny do obr. wyko cz.; 115x280 mm; P60 (10 szt.)	18,64	22,74
24 493	Papier ciemny do obr. wyko cz.; 115x280 mm; P80 (10 szt.)	16,45	20,07
24 494	Papier ciemny do obr. wyko cz.; 115x280 mm; P100 (10 szt.)	16,45	20,07
24 495	Papier ciemny do obr. wyko cz.; 115x280 mm; P120 (10 szt.)	16,45	20,07
24 496	Papier ciemny do obr. wyko cz.; 115x280 mm; P180 (10 szt.)	16,45	20,07
24 497	Papier ciemny do obr. wyko cz.; 115x280 mm; P240 (10 szt.)	16,45	20,07
24 520	Tarcza tn ca diamentowa Novoflex Laser 115x22,2 mm *	154,00	187,88
24 523	Tarcza tn ca diamentowa Novoflex Laser 180x22,2 mm *	243,00	296,46
24 524	Tarcza tn ca diamentowa Novoflex Laser 230x22,2 mm	315,00	384,30
24 541	Tarcza diamentowa Flexiamant Laser 125x22,2 mm do mat. twardych *	445,00	542,90
24 577	Nó do no yc do ywoplotu 650 mm	242,00	295,24
24 595	Walizka Metabox IV do KS 54/66/68	297,00	362,34
24 616	Skrzynka Metabox II (EWS)	212,00	258,64
24 618	Skrzynka Metabox I (LF 714) *	182,00	222,04
24 619	Skrzynka Metabox III (SXE 450)	237,00	289,14
24 620	Skrzynka Metabox IV (OFE 1229)	280,00	341,60

\* do wyczerpania zapasów magazynowych



Indeks	Nazwa artykułu	Cena detaliczna PLN:	
		netto	brutto
Numer katalogowy 6 xx xxx 000			
24 621	Skrzynka Metabox I	237,00	289,14
24 622	Skrzynka Metabox I	206,00	251,32
24 623	Skrzynka Metabox II	235,00	286,70
24 630	Skrzynka Metabox I (pusta)	158,00	192,76
24 631	Skrzynka Metabox II (pusta)	188,00	229,36
24 632	Skrzynka Metabox III (pusta)	212,00	258,64
24 633	Skrzynka Metabox IV (pusta)	245,00	298,90
24 635	Skrzynka narz. dziowa z tworzywa sztucz. do szlifierek kompaktowych *	93,50	114,07
24 639	Skrzynka Metabox I (wyrzynarka 50-105)	203,00	247,66
24 641	Tarcza diamentowa Flexiamant Laser 125x22,2 mm do mat. abrazywnych	259,00	315,98
24 709	Folia samoprzylepna 93x191 mm	44,70	54,53
24 736	Samoprzylepna płyta szlifierska 92x190 mm	50,85	62,04
24 749	Samoprzylepna płyta szlifierska 112x230 mm	52,35	63,87
24 755	Papier ciemny 115x230; P 240 (5 szt.) *	19,40	23,67
24 800	Papier ciemny do obr. wyko. cz.; 115x280 mm; P40 (10 szt.)	14,90	18,18
24 801	Papier ciemny do obr. wyko. cz.; 115x280 mm; P60 (10 szt.)	13,35	16,29
24 802	Papier ciemny do obr. wyko. cz.; 115x280 mm; P80 (10 szt.)	11,90	14,52
24 803	Papier ciemny do obr. wyko. cz.; 115x280 mm; P100 (10 szt.)	11,50	14,03
24 804	Papier ciemny do obr. wyko. cz.; 115x280 mm; P120 (10 szt.)	11,50	14,03
24 805	Papier ciemny do obr. wyko. cz.; 115x280 mm; P180 (10 szt.)	11,50	14,03
24 806	Papier ciemny do obr. wyko. cz.; 115x280 mm; P240 (10 szt.)	11,50	14,03
24 807	Papier ciemny obr. wyko. cz.; 115x280 - zestaw	12,25	14,95
24 808	Papier ciemny; 93x230 mm; P 40 (10 szt.)	9,27	11,31
24 809	Papier ciemny; 93x230 mm; P 60 (10 szt.)	8,24	10,05
24 810	Papier ciemny; 93x230 mm; P 80 (10 szt.)	7,62	9,30
24 811	Papier ciemny; 93x230 mm; P 100 (10 szt.)	7,26	8,86
24 812	Papier ciemny; 93x230 mm; P 120 (10 szt.)	7,26	8,86
24 813	Papier ciemny; 93x230 mm; P 180 (10 szt.)	7,26	8,86
24 814	Papier ciemny; 93x230 mm; P 240 (10 szt.)	7,26	8,86
24 815	Papier ciemny do obr. wyko. cz. 93x230 - zestaw	7,73	9,42
24 816	Papier ciemny; 115x280 mm; P 40 (10 szt.)	12,62	15,39
24 817	Papier ciemny; 115x280 mm; P 60 (10 szt.)	10,97	13,38
24 818	Papier ciemny; 115x280 mm; P 80 (10 szt.)	9,89	12,06
24 819	Papier ciemny; 115x280 mm; P 100 (10 szt.)	9,37	11,44
24 820	Papier ciemny; 115x280 mm; P 120 (10 szt.)	9,37	11,44
24 821	Papier ciemny; 115x280 mm; P 180 (10 szt.)	9,37	11,44
24 822	Papier ciemny; 115x280 mm; P 240 (10 szt.)	9,37	11,44
24 823	Papier ciemny do obr. wyko. cz. - zestaw	10,15	12,38
24 826	Papier ciemny do obr. wyko. cz.; 93x230 mm; P40 (10 szt.)	11,59	14,14
24 827	Papier ciemny do obr. wyko. cz.; 93x230 mm; P60 (10 szt.)	10,51	12,82
24 828	Papier ciemny do obr. wyko. cz.; 93x230 mm; P80 (10 szt.)	9,99	12,19
24 829	Papier ciemny do obr. wyko. cz.; 93x230 mm; P100 (10 szt.)	9,58	11,69
24 830	Papier ciemny do obr. wyko. cz.; 93x230 mm; P120 (10 szt.)	9,58	11,69
24 831	Papier ciemny do obr. wyko. cz.; 93x230 mm; P180 (10 szt.)	9,58	11,69
24 832	Papier ciemny do obr. wyko. cz.; 93x230 mm; P240 (10 szt.)	9,58	11,69
24 833	Papier ciemny do obr. wyko. cz. - zestaw	9,99	12,19
24 838	Samoprzylepna włóknina szlif. r. 115 mm; P100	12,82	15,64
24 839	Talerz szlifierski z rzepem r. 115 mm/6 mm	21,50	26,23
24 840	Talerz podporowy M14 115 mm	25,85	31,54
24 864	Samoprzylepny papier ciemny; 115 mm; P40 (25szt.)	33,37	40,71
24 865	Samoprzylepny papier ciemny; 115 mm; P60 (25szt.)	31,83	38,83
24 866	Samoprzylepny papier ciemny; 115 mm; P80 (25szt.)	30,49	37,20
24 867	Samoprzylepny papier ciemny; 115 mm; P120 (25szt.)	30,13	36,76
24 868	Samoprzylepny papier ciemny; 115 mm; P180 (25szt.)	30,13	36,76
24 869	Samoprzylepny papier ciemny; 115 mm; P240 (25szt.)	30,13	36,76
24 911	Samoprzylepna tarcza poler. z wełny lamy 115 mm do talerza 24 839	29,15	35,56
24 912	Samoprzylepna g bka polska 80x25 mm zgrubna	16,80	20,50
24 913	Samoprzylepna g bka polska 130x25 mm zgrubna	22,80	27,82
24 914	Samoprzylepna g bka polska 130x50 mm zgrubna	32,70	39,89
24 915	Samoprzylepna g bka polska 160x25 mm zgrubna	28,15	34,34
24 916	Samoprzylepna g bka polska 160x50 mm zgrubna	43,15	52,64
24 917	Samoprzylepna g bka polska 200x25 mm zgrubna	36,60	44,65
24 918	Samoprzylepna g bka polska 200x50 mm zgrubna	55,95	68,26
24 919	Samoprzylepny filc polski 180 mm twardy	55,65	67,89
24 925	Samoprzylepna g bka polska 200x25 mm dokładna	36,60	44,65
24 926	Samoprzylepna g bka polska 130x50 mm dokładna	32,70	39,89
24 927	Samoprzylepna g bka polska 160x50 mm dokładna	43,15	52,64
24 928	Samoprzylepna g bka polska 200x50 mm dokładna	55,95	68,26
24 929	Tarcza polska z owczej sier ci 185 mm	47,30	57,71
24 935	Samoprzylepna g bka polska 80x25 mm; profilowana	16,80	20,50
24 936	Samoprzylepna g bka polska 130x25 mm; profilowana	22,80	27,82
24 937	Samoprzylepna g bka polska 160x25 mm; profilowana	28,15	34,34
24 938	Samoprzylepna g bka polska 200x25 mm; profilowana	36,60	44,65
24 940	Papier ciemny do DSE; Korund P 40 (5 szt.)	10,82	13,19

Indeks	Nazwa artykułu	Cena detaliczna PLN:	
		netto	brutto
Numer katalogowy 6 xx xxx 000			
24 941	Papier ciemny do DSE; Korund P 60 (5 szt.)	9,84	12,00
24 942	Papier ciemny do DSE; Korund P 80 (5 szt.)	9,30	11,35
24 943	Papier ciemny do DSE; Korund P 100 (5 szt.)	8,95	10,92
24 944	Papier ciemny do DSE; Korund P 120 (5 szt.)	8,95	10,90
24 945	Papier ciemny do DSE; Korund P 180 (5 szt.)	6,23	7,60
24 946	Papier ciemny do DSE; Korund P 240 (5 szt.)	6,23	7,60
24 947	Papier ciemny do DSE; Korund P 320 (5 szt.)	6,23	7,60
24 949	Samoprzylepny filc polski, twardy do DSE 300	15,76	19,23
24 951	Papier ciemny do DSE; w gl. krzemu 180 (5 szt.)	7,65	9,33
24 957	Samoprzylepna włóknina czyszcz. ca do DSE 300	7,65	9,33
24 958	Samoprzylepna włóknina ciemna P100 Korund, do DSE 300	10,51	12,82
24 959	Samoprzylepna włóknina ciemna P280 Korund, do DSE 300	8,50	10,37
24 964	Samoprzylepny filc polski 130 mm mi kki	33,25	40,57
24 965	Samoprzylepny filc polski 155 mm mi kki	53,00	64,66
24 967	Samoprzylepna g bka polska 130x25 mm dokładna	22,80	27,82
24 968	Samoprzylepna g bka polska 160x25 mm dokładna	28,15	34,34
24 971	Talerz szlifierski z wełny lamy do DSE 300	24,75	30,20
24 972	Folia samoprzylepna z rzepem (do 24971)	15,75	19,22
24 980	Papier ciemny do DSE; Korund P 40 (25 szt.)	33,06	40,34
24 981	Papier ciemny do DSE; Korund P 60 (25 szt.)	30,49	37,20
24 982	Papier ciemny do DSE; Korund P 80 (25 szt.)	26,52	32,36
24 983	Papier ciemny do DSE; Korund P 100 (25 szt.)	24,26	29,59
24 984	Papier ciemny do DSE; Korund P 120 (25 szt.)	24,26	29,59
24 985	Papier ciemny do DSE; Korund P 180 (25 szt.)	24,26	29,59
24 986	Papier ciemny do DSE; Korund P 240 (25 szt.)	24,26	29,59
24 987	Papier ciemny do DSE; Korund P 320 (25 szt.)	24,26	29,59
24 988	Papier ciemny do DSE - zestaw	38,63	47,12
24 992	Talerz szlifierski z rzepem do DSE 300	24,40	29,77
24 993	Kasetka wylapuj ca cz. steczki pyłu do DSE 300	17,05	20,80
24 994	Króciec do podł. cznienia zewn. trznego odci gu pyłów do DSE 300	32,40	39,53
24 995	Filtr kasetki 24993 do DSE (10 szt.)	25,10	30,62
24 996	Adapter 35 mm do w a 31592, i czy szlifierski DSE 300 z odkurzaczem Metabo	8,65	10,55
25 000	Wiertło HSS-R podtoczone 10/13,0x133x87 mm	13,70	16,71
25 001	Wiertło HSS-R podtoczone 10/11,0x142x94 mm	14,82	18,08
25 002	Wiertło HSS-R podtoczone 10/11,5x142x94 mm	17,33	21,14
25 003	Wiertło HSS-R podtoczone 10/12,0x151x101 mm	18,56	22,64
25 004	Wiertło HSS-R podtoczone 10/12,5x151x101 mm	18,56	22,64
25 005	Wiertło HSS-R podtoczone 10/13,0x151x101 mm	18,56	22,64
25 006	Wiertło HSS-R podtoczone 10/13,5x160x108 mm	26,11	31,85
25 007	Wiertło HSS-R podtoczone 10/14,0x160x108 mm	28,52	34,79
25 008	Wiertło HSS-R podtoczone 10/14,5x169x114 mm	29,91	36,49
25 009	Wiertło HSS-R podtoczone 10/15,0x169x114 mm	32,37	39,49
25 010	Wiertło HSS-R podtoczone 10/15,5x178x120 mm	36,97	45,10
25 011	Wiertło HSS-R podtoczone 10/16,0x178x120 mm	39,11	47,71
25 012	Wiertło HSS-R podtoczone 13/16,5x184x125 mm	43,55	53,13
25 013	Wiertło HSS-R podtoczone 13/17,0x184x125 mm	47,13	57,50
25 014	Wiertło HSS-R podtoczone 13/17,5x191x130 mm	47,13	57,50
25 015	Wiertło HSS-R podtoczone 13/18,0x191x130 mm	50,93	62,14
25 016	Wiertło HSS-R podtoczone 13/18,5x198x135 mm	50,93	62,14
25 017	Wiertło HSS-R podtoczone 13/19,0x198x135 mm	52,59	64,16
25 018	Wiertło HSS-R podtoczone 13/19,5x205x140 mm	52,59	64,16
25 019	Wiertło HSS-R podtoczone 13/20,0x205x140 mm	61,74	75,32
25 020	Nasadka nawiertakowa 3,0x16 mm	31,65	38,61
25 021	Nasadka nawiertakowa 4,0x16 mm	31,65	38,61
25 022	Nasadka nawiertakowa 5,0x16 mm	31,65	38,61
25 023	Nasadka nawiertakowa 6,0x16 mm	31,65	38,61
25 024	Nasadka nawiertakowa 8,0x20 mm	31,65	38,61
25 025	Nasadka nawiertakowa 10,0x20 mm	44,30	54,05
25 031	Wiertło HSS-G długie 2,0x85x56 mm	5,35	6,53
25 032	Wiertło HSS-G długie 2,5x95x62 mm	5,40	6,59
25 033	Wiertło HSS-G długie 3,0x100x66 mm	5,99	7,31
25 034	Wiertło HSS-G długie 3,1x106x69 mm	6,58	8,03
25 035	Wiertło HSS-G długie 3,2x106x69 mm	6,58	8,03
25 036	Wiertło HSS-G długie 3,3x112x73 mm	7,33	8,94
25 037	Wiertło HSS-G długie 3,5x112x73 mm	7,33	8,94
25 038	Wiertło HSS-G długie 4,0x119x78 mm	7,97	9,72
25 039	Wiertło HSS-G długie 4,1x119x78 mm	9,20	11,22
25 040	Wiertło HSS-G długie 4,2x119x78 mm	8,24	10,05
25 041	Wiertło HSS-G długie 4,5x126x82 mm	9,20	11,22
25 042	Wiertło HSS-G długie 4,8x132x87 mm	9,20	11,22
25 043	Wiertło HSS-G długie 5,0x132x87 mm	9,95	12,14
25 044	Wiertło HSS-G długie 5,1x139x87 mm	10,59	12,92
25 045	Wiertło HSS-G długie 5,2x139x87 mm	10,59	12,92
25 046	Wiertło HSS-G długie 5,3x139x87 mm	10,59	12,92

\* do wyczerpania zapasów magazynowych

Indeks	Nazwa artykułu	Cena detaliczna PLN: netto	brutto
Numer katalogowy 6 xx xxx 000			
25 047	Wiertło HSS-G długie 5,5x139x91 mm	11,50	14,03
25 048	Wiertło HSS-G długie 5,7x139x91 mm	11,77	14,36
25 049	Wiertło HSS-G długie 5,8x139x91 mm	11,77	14,36
25 050	Wiertło HSS-G długie 6,0x139x91 mm	11,77	14,36
25 051	Wiertło HSS-G długie 6,5x148x97 mm	13,91	16,97
25 052	Wiertło HSS-G długie 6,8x156x102 mm	15,52	18,93
25 053	Wiertło HSS-G długie 7,0x156x102 mm	15,94	19,45
25 054	Wiertło HSS-G długie 7,5x156x102 mm	17,12	20,89
25 055	Wiertło HSS-G długie 8,0x165x109 mm	18,00	21,96
25 056	Wiertło HSS-G długie 8,5x165x109 mm	21,72	26,50
25 057	Wiertło HSS-G długie 9,0x175x115 mm	24,93	30,42
25 058	Wiertło HSS-G długie 9,5x175x115 mm	26,91	32,83
25 059	Wiertło HSS-G długie 10,0x184x121 mm	30,33	37,00
25 060	Wiertło HSS-G długie 10,2x184x121 mm	34,08	41,58
25 061	Wiertło HSS-G długie 10,5x184x121 mm	34,08	41,58
25 062	Wiertło HSS-G długie 11,0x195x128 mm	38,20	46,60
25 063	Wiertło HSS-G długie 11,5x195x128 mm	40,50	49,41
25 064	Wiertło HSS-G długie 12,0x205x134 mm	44,40	54,17
25 065	Wiertło HSS-G długie 12,5x205x134 mm	50,61	61,74
25 066	Wiertło HSS-G długie 13,0x205x134 mm	53,87	65,72
25 070	Zaczep mocuj cy do zawieszania narz dzia (do BHE 20)	39,65	48,37
25 072	Wiertło HSS-GS krótkie 2,1x38x12 mm (10 szt.)	25,90	31,60
25 092	Wiertło HSS-GS krótkie 4,0x55x22 mm (10 szt.)	38,25	46,67
25 094	Wiertło HSS-GS krótkie 4,2x55x22 mm (10 szt.)	43,30	52,83
25 100	Wiertło HSS-GS krótkie 4,8x62x26 mm (10 szt.)	46,00	56,12
25 120	Wiertło- rdzawiec HM do drewna 10x90 mm	40,50	49,41
25 122	Wiertło- rdzawiec HM do drewna 18x90 mm	69,40	84,67
25 123	Wiertło- rdzawiec HM do drewna 20x90 mm	76,30	93,09
25 124	Wiertło- rdzawiec HM do drewna 22x90 mm	83,00	101,26
25 125	Wiertło- rdzawiec HM do drewna 24x90 mm	89,60	109,31
25 126	Wiertło- rdzawiec HM do drewna 25x90 mm	93,20	113,70
25 127	Wiertło- rdzawiec HM do drewna 26x90 mm	96,35	117,55
25 129	Wiertło- rdzawiec HM do drewna 35x90 mm	128,00	156,16
25 132	Wiertło- rdzawiec HM do drewna 50x90 mm	181,00	220,82
25 133	Wiertło dwustronne HSS-GS krótkie 2,5x43x10 mm (10 szt.)	33,80	41,24
25 134	Wiertło dwustronne HSS-GS krótkie 3,0x46x12 mm (10 szt.)	36,35	44,35
25 135	Wiertło dwustronne HSS-GS krótkie 3,1x46x12 mm (10 szt.)	34,35	41,91
25 136	Wiertło dwustronne HSS-GS krótkie 3,2x49x12 mm (10 szt.)	34,35	41,91
25 137	Wiertło dwustronne HSS-GS krótkie 3,3x49x12 mm (10 szt.)	42,10	51,36
25 138	Wiertło dwustronne HSS-GS krótkie 3,5x52x12 mm (10 szt.)	42,10	51,36
25 139	Wiertło dwustronne HSS-GS krótkie 4,0x55x12 mm (10 szt.)	46,30	56,49
25 140	Wiertło dwustronne HSS-GS krótkie 4,1x55x12 mm (10 szt.)	52,10	63,56
25 141	Wiertło dwustronne HSS-GS krótkie 4,2x55x12 mm (10 szt.)	52,10	63,56
25 142	Wiertło dwustronne HSS-GS krótkie 4,5x58x12 mm (10 szt.)	52,50	64,05
25 143	Wiertło dwustronne HSS-GS krótkie 4,8x62x14 mm (10 szt.)	56,15	68,50
25 144	Wiertło dwustronne HSS-GS krótkie 5,0x62x14 mm (10 szt.)	56,15	68,50
25 145	Wiertło dwustronne HSS-GS krótkie 5,1x62x14 mm (10 szt.)	66,40	81,01
25 146	Wiertło dwustronne HSS-GS krótkie 5,2x62x14 mm (10 szt.)	66,40	81,01
25 147	Wiertło dwustronne HSS-GS krótkie 5,5x66x16 mm (10 szt.)	71,05	86,68
25 148	Wiertło dwustronne HSS-GS krótkie 6,0x66x19 mm (10 szt.)	73,30	89,43
25 150	Wiertło frezuj ce HSS-G 6,0x90 mm	20,05	24,46
25 160	Piła otwornica HSS-BiM, 14 mm	31,62	38,58
25 161	Piła otwornica HSS-BiM, 16 mm	30,60	37,33
25 162	Piła otwornica HSS-BiM, 17 mm	30,60	37,33
25 163	Piła otwornica HSS-BiM, 19 mm	30,60	37,33
25 164	Piła otwornica HSS-BiM, 20 mm	30,60	37,33
25 165	Piła otwornica HSS-BiM, 21 mm	30,60	37,33
25 166	Piła otwornica HSS-BiM, 22 mm	30,60	37,33
25 167	Piła otwornica HSS-BiM, 24 mm	32,00	39,04
25 168	Piła otwornica HSS-BiM, 25 mm	32,00	39,04
25 169	Piła otwornica HSS-BiM, 27 mm	34,20	41,72
25 170	Piła otwornica HSS-BiM, 29 mm	34,20	41,72
25 171	Piła otwornica HSS-BiM, 30 mm	34,20	41,72
25 172	Piła otwornica HSS-BiM, 32 mm	34,20	41,72
25 173	Piła otwornica HSS-BiM, 33 mm	36,20	44,16
25 174	Piła otwornica HSS-BiM, 35 mm	36,20	44,16
25 175	Piła otwornica HSS-BiM, 37 mm	36,20	44,16
25 176	Piła otwornica HSS-BiM, 38 mm	36,20	44,16
25 177	Piła otwornica HSS-BiM, 40 mm	38,85	47,40
25 178	Piła otwornica HSS-BiM, 41 mm	44,45	54,23
25 179	Piła otwornica HSS-BiM, 43 mm	44,45	54,23
25 180	Piła otwornica HSS-BiM, 44 mm	44,45	54,23
25 181	Piła otwornica HSS-BiM, 46 mm	44,45	54,23
25 182	Piła otwornica HSS-BiM, 48 mm	44,45	54,23

Indeks	Nazwa artykułu	Cena detaliczna PLN: netto	brutto
Numer katalogowy 6 xx xxx 000			
25 184	Piła otwornica HSS-BiM, 51 mm	44,45	54,23
25 185	Piła otwornica HSS-BiM, 52 mm	52,30	63,81
25 186	Piła otwornica HSS-BiM, 54 mm	52,30	63,81
25 187	Piła otwornica HSS-BiM, 56 mm	52,30	63,81
25 188	Piła otwornica HSS-BiM, 57 mm	52,30	63,81
25 189	Piła otwornica HSS-BiM, 59 mm	52,30	63,81
25 190	Piła otwornica HSS-BiM, 60 mm	56,95	69,48
25 191	Piła otwornica HSS-BiM, 64 mm	56,95	69,48
25 192	Piła otwornica HSS-BiM, 65 mm	59,60	72,71
25 193	Piła otwornica HSS-BiM, 67 mm	59,60	72,71
25 194	Piła otwornica HSS-BiM, 68 mm	59,60	72,71
25 195	Piła otwornica HSS-BiM, 70 mm	59,60	72,71
25 196	Piła otwornica HSS-BiM, 73 mm	59,60	72,71
25 197	Piła otwornica HSS-BiM, 76 mm	61,05	74,48
25 198	Piła otwornica HSS-BiM, 79 mm	61,05	74,48
25 199	Piła otwornica HSS-BiM, 83 mm	61,05	74,48
25 200	Piła otwornica HSS-BiM, 86 mm	66,00	80,52
25 201	Piła otwornica HSS-BiM, 89 mm	70,50	86,01
25 202	Piła otwornica HSS-BiM, 92 mm	70,50	86,01
25 203	Piła otwornica HSS-BiM, 95 mm	79,95	97,54
25 204	Piła otwornica HSS-BiM, 98 mm	85,05	103,76
25 205	Piła otwornica HSS-BiM, 102 mm	92,15	112,42
25 206	Piła otwornica HSS-BiM, 105 mm	106,00	129,32
25 207	Piła otwornica HSS-BiM, 108 mm	120,00	146,40
25 208	Piła otwornica HSS-BiM, 111 mm	130,00	158,60
25 209	Piła otwornica HSS-BiM, 114 mm	148,00	180,56
25 210	Piła otwornica HSS-BiM, 121 mm	165,00	201,30
25 211	Piła otwornica HSS-BiM, 127 mm	188,00	229,36
25 213	Piła otwornica HSS-BiM, 140 mm	234,00	285,48
25 214	Piła otwornica HSS-BiM, 152 mm	254,00	309,88
25 215	Ł czółwka: piła otwornica HSS-BiM 14-30 mm - chwyt SW 9	26,15	31,90
25 216	Ł czółwka: piła otwornica HSS-BiM 32-152 mm - chwyt SW 11	61,40	74,91
25 217	Ł czółwka: piła otwornica HSS-BiM 14-30 mm - SDS Plus	52,65	64,23
25 218	Ł czółwka: piła otwornica HSS-BiM 32-152 mm - SDS Plus	142,00	173,24
25 220	Wiertło centruj ce przy pracy z pił otwornic HSS-BiM	10,55	12,87
25 222	Wiertło centruj ce: piła otwornica HSS-BiM 14-31 mm - chwyt Quick	32,30	39,41
25 223	Wiertło centruj ce: piła otwornica HSS-BiM 32-152 mm - chwyt Quick	38,15	46,54
25 227	Ł czółwka: piła otwornica HSS-BiM 14-31 mm - chwyt Quick	62,55	76,31
25 228	Ł czółwka: piła otwornica HSS-BiM 32-152 mm - chwyt Quick	94,35	115,11
25 229	Wiertło SDS-Plus Pro 4 / 8,0x250/310 mm	25,60	31,23
25 230	Wiertła SDS Plus Pro 4 / 4,0x110x50 mm; 10 szt.	107,00	130,54
25 231	Wiertła SDS Plus Pro 4 / 5,0x110x50 mm; 10 szt.	86,21	105,18
25 232	Wiertła SDS Plus Pro 4 / 5,0x160x100 mm; 10 szt.	103,00	125,66
25 233	Wiertła SDS Plus Pro 4 / 6,0x110x50 mm; 10 szt.	83,70	102,11
25 234	Wiertła SDS Plus Pro 4 / 6,0x160x100 mm; 10 szt.	91,55	111,69
25 235	Wiertła SDS Plus Pro 4 / 6,0x210x150 mm; 10 szt.	140,00	170,80
25 236	Wiertła SDS Plus Pro 4 / 8,0x110x50 mm; 10 szt.	99,60	121,51
25 237	Wiertła SDS Plus Pro 4 / 8,0x160x100 mm; 10 szt.	111,00	135,42
25 238	Wiertła SDS Plus Pro 4 / 8,0x110x150 mm; 10 szt.	141,00	172,02
25 239	Wiertła SDS Plus Pro 4 / 10,0x110x50 mm; 10 szt.	115,00	140,30
25 240	Wiertła SDS Plus Pro 4 / 10,0x160x100 mm; 10 szt.	125,00	152,50
25 241	Wiertła SDS Plus Pro 4 / 10,0x210x150 mm; 10 szt.	167,00	203,74
25 242	Wiertła SDS Plus Pro 4 / 10,0x260x200 mm; 10 szt.	195,00	237,90
25 243	Wiertła SDS Plus Pro 4 / 12,0x160x100 mm; 10 szt.	158,00	192,76
25 244	Wiertła SDS Plus Pro 4 / 12,0x210x150 mm; 10 szt.	189,00	230,58
25 245	Wiertła SDS Plus Pro 4 / 12,0x260x200 mm; 10 szt.	238,00	290,36
25 246	Wiertła SDS Plus Pro 4 / 14,0x160x100 mm; 10 szt.	213,00	259,86
25 247	Wiertła SDS Plus Pro 4 / 14,0x110x150 mm; 10 szt.	242,00	295,24
25 248	Wiertła SDS Plus Pro 4 / 14,0x260x200 mm; 10 szt.	291,00	355,02
25 266	Wiertło HSS-R z chwytem ze sto kiem Morse'a 13,0x182x101 mm *	35,35	43,13
25 275	Wiertło HSS-R z chwytem ze sto kiem Morse'a 17,5x228x130 mm *	56,00	68,32
25 352	Tuleja ograniczaj ca gł boko wkr cania 61-77	32,45	39,59
25 355	Tuleja ograniczaj ca gł boko wkr cania 77-93	39,40	48,07
25 356	Tuleja ograniczaj ca gł boko wkr cania 77-93	38,00	46,36
25 357	Uchwyt magnetyczny 52 mm do ko cówek wkr takowych op.: 1 szt.	62,52	76,28
25 363	Piła tarczowa HM 190x30; Z=48; WZ *	130,00	158,60
25 365	Piła tarczowa CrV 190x30; Z=112	39,20	47,82
25 371	Piła tarczowa HM 160x20; Z=30; WZ	117,00	142,74
25 374	Piła tarczowa CrV 160x20; Z=110	35,45	43,25
25 377	Pas narz dziowy	121,00	147,62
25 380	Piła tarczowa HM 230x30; Z=24; WZ	136,00	165,92
25 381	Piła tarczowa HM 230x30; Z=60; WZ	203,94	248,81
25 382	Piła tarczowa HM 230x30; Z=56; WZ *	188,49	229,96
25 384	Piła tarczowa HM 230x30; Z=60; FZ/TZ	212,18	258,86

\* do wyczerpania zapasów magazynowych

Indeks	Nazwa artykułu	Cena detaliczna PLN: netto	brutto
Numer katalogowy 6 xx xxx 000			
25 386	Uchwyt do kołówek wkr. takowych "rapid in/easy out" op.: 1 szt.	67,85	82,78
25 387	Uchwyt do kołówek wkr. takowych "rapid in/easy out" z obejm. magn. op.: 1 szt.	82,25	100,35
25 388	Zestaw bitów ze stali nierdzewnej op.: 1 szt.	172,00	209,84
25 389	Zestaw bitów ze stali nierdzewnej op.: 1 szt.	172,00	209,84
25 390	Zestaw bitów 10 sztuk op.: 1 szt.	94,60	115,41
25 391	Zestaw bitów Pozidriv - Torx 10 cz. op.: 1 szt.	107,00	130,54
25 393	Bit-Box Diamant op.: 1 szt.	98,00	119,57
25 394	Bit-Box Torx (7-piece) op.: 1 szt.	92,80	113,22
25 395	Bit-Box classic op.: 1 szt.	36,65	44,71
25 396	Bit-Box total universal op.: 1 szt.	104,00	126,88
25 397	Bit-Box Diamond universal op.: 1 szt.	96,45	117,67
25 434	Piła otwornica HSS-BiM, zestaw nr 1 (9 szt.)	374,00	456,28
25 435	Piła otwornica HSS-BiM, zestaw nr 2 (12 szt.)	522,00	636,84
25 441	Skrzynka na narz. dzia SBT/BST/BSP	169,00	206,18
25 442	Skrzynka na narz. dzia SBE	101,00	123,22
25 443	Skrzynka na narz. dzia SB/DWSE/USE	101,00	123,22
25 444	Skrzynka na narz. dzia SBE/UHE/BHE/KHE	118,00	143,96
25 445	Skrzynka na narz. dzia W 7-W 14	118,00	143,96
25 446	Skrzynka na narz. dzia STE/STEB 105	101,00	123,22
25 448	Skrzynka na narz. dzia Sr 10/20	152,00	185,44
25 450	Skrzynka na narz. dzia ST 50, STE 70/80	101,00	123,22
25 451	Skrzynka na du. e szlifierki k. towe (W, WX)	175,00	213,50
25 456	Akumulator Li-Power Plus 14,4 V 2,6 Ah nowej generacji	427,00	520,94
25 457	Akumulator Li-Power Plus 18 V 2,6 Ah nowej generacji	476,00	580,72
25 458	Akumulator Li-Power Extreme 14,4 V 2,6 Ah nowej generacji	486,00	592,92
25 459	Akumulator Li-Power Extreme 18 V 2,6 Ah nowej generacji	566,00	690,52
25 467	Akumulator Li-Power Compact 14,4 V 1,3 Ah nowej generacji	257,00	313,54
25 468	Akumulator Li-Power Compact 18 V 1,3 Ah nowej generacji	306,00	373,32
25 469	Akumulator Li-Power Plus 18 V 2,2 Ah nowej generacji	395,00	481,90
25 470	Akumulator NiCd 9,6 V/1,4 Ah	179,00	218,38
25 471	Akumulator NiCd 9,6 V/2,0 Ah	210,00	256,20
25 473	Akumulator NiCd 12 V/1,4 Ah	213,00	259,86
25 474	Akumulator NiCd 12 V/2,0 Ah	253,00	308,66
25 475	Akumulator NiCd 14,4 V/1,4 Ah	223,00	272,06
25 476	Akumulator NiCd 14,4 V/2,0 Ah	304,00	370,88
25 477	Akumulator NiCd 18 V/1,4 Ah	270,00	329,40
25 478	Akumulator NiCd 18 V/2,0 Ah	354,00	431,88
25 479	Akumulator NiMh 12 V/3,0 Ah	391,00	477,02
25 480	Akumulator NiMh 14,4 V/3,0 Ah	438,00	534,36
25 481	Akumulator NiMh 18 V/3,0 Ah	556,00	678,32
25 482	Akumulator Li-Ion 14,4 V/2,2 Ah	438,00	534,36
25 484	Akumulator Li-Ion 18 V/2,2 Ah	556,00	678,32
25 485	Akumulator do Power Gripa	153,00	186,66
25 486	Akumulator Li-Ion 12 V/2,2 Ah	391,00	477,02
25 487	Akumulator Li-Ion 7,2 V/2,2 Ah	184,00	224,48
25 488	Akumulator NiCd 24 V/2,0 Ah	512,00	624,64
25 489	Akumulator Li-Ion 25,2 V/2,2 Ah	623,00	760,06
25 491	Brzeszczot szablasy BiM 130/1,8 mm; 100 szt. - metal	711,00	867,42
25 493	Brzeszczot szablasy BiM 130/1,8-2,6 mm; 100 szt. - drewno	711,00	867,42
25 494	Brzeszczot szablasy BiM 205/1,8-2,6 mm; 100 szt. - drewno	1107,00	1350,54
25 506	Bity Torsion SW 2 x 25 mm op.: 2 szt.	6,85	8,36
25 537	Wiertło SDS-max Bohrer 5/8x21	167,00	203,74
25 543	Wiertło SDS-max 1x21	214,00	261,08
25 599	Kaseta na pył do SXE 425/450 TurboTec	64,75	79,00
25 600	Dziurkowana płyta szlifierska z rzepem do FMS 200 Intec	38,30	46,73
25 601	Kaseta do odsysania pyłu z filtrem fałdowanym 25 602	31,40	38,31
25 602	Poliestrowy filtr fałdowany do kasety 6.25601	12,60	15,37
25 603	Papier ciemny, samoprzyczepny (10 szt.) P 40	20,96	25,57
25 604	Papier ciemny, samoprzyczepny (10 szt.) P 60	20,35	24,83
25 605	Papier ciemny, samoprzyczepny (10 szt.) P 80	20,00	24,40
25 606	Papier ciemny, samoprzyczepny (10 szt.) P 100	20,00	24,40
25 607	Papier ciemny, samoprzyczepny (10 szt.) P 120	20,00	24,40
25 608	Papier ciemny, samoprzyczepny (10 szt.) P 180	20,00	24,40
25 609	Papier ciemny, samoprzyczepny (10 szt.) P 240	20,00	24,40
25 610	Zestaw papierów ciemnych, samoprzyczepnych (10 szt.)	20,05	24,46
25 611	Papier ciemny, samoprzyczepny (10 szt.) P 40 "pro"	24,70	30,13
25 612	Papier ciemny, samoprzyczepny (10 szt.) P 60 "pro"	24,70	30,13
25 613	Papier ciemny, samoprzyczepny (10 szt.) P 80 "pro"	23,90	29,16
25 614	Papier ciemny, samoprzyczepny (10 szt.) P 100 "pro"	23,90	29,16
25 615	Papier ciemny, samoprzyczepny (10 szt.) P 120 "pro"	23,90	29,16
25 616	Papier ciemny, samoprzyczepny (10 szt.) P 180 "pro"	23,90	29,16
25 617	Papier ciemny, samoprzyczepny (10 szt.) P 240 "pro"	23,90	29,16
25 618	Zestaw papierów ciemnych, samoprzyczepnych (10 szt.) "pro"	23,90	29,16
25 619	Papier ciemny, samoprzyczepny (10 szt.) 115x103 mm P 40	20,15	24,58

Indeks	Nazwa artykułu	Cena detaliczna PLN: netto	brutto
Numer katalogowy 6 xx xxx 000			
25 620	Papier ciemny, samoprzyczepny (10 szt.) 115x103 mm P 60	18,90	23,06
25 621	Papier ciemny, samoprzyczepny (10 szt.) 115x103 mm P 80	17,92	21,86
25 622	Papier ciemny, samoprzyczepny (10 szt.) 115x103 mm P 100	17,92	21,86
25 623	Papier ciemny, samoprzyczepny (10 szt.) 115x103 mm P 120	17,92	21,86
25 624	Papier ciemny, samoprzyczepny (10 szt.) 115x103 mm P 180	17,92	21,86
25 625	Papier ciemny, samoprzyczepny (10 szt.) 115x103 mm P 240	17,92	21,86
25 626	Papier ciemny, samoprzyczepny (10 szt.) 115x103 mm P 320	17,92	21,86
25 627	Papier ciemny, samoprzyczepny (10 szt.) 115x103 mm P 400	17,92	21,86
25 628	Zestaw papierów ciemnych, samoprzyczepnych (10 szt.)	18,90	23,06
25 629	Papier ciemny (10 szt.) 115x140 mm P 40	12,55	15,31
25 630	Papier ciemny (10 szt.) 115x140 mm P 60	12,55	15,31
25 631	Papier ciemny (10 szt.) 115x140 mm P 80	11,70	14,27
25 632	Papier ciemny (10 szt.) 115x140 mm P 100	11,70	14,27
25 633	Papier ciemny (10 szt.) 115x140 mm P 120	11,70	14,27
25 634	Papier ciemny (10 szt.) 115x140 mm P 180	11,70	14,27
25 635	Papier ciemny (10 szt.) 115x140 mm P 240	11,70	14,27
25 636	Papier ciemny (10 szt.) 115x140 mm P 320	11,70	14,27
25 637	Papier ciemny (10 szt.) 115x140 mm P 400	11,70	14,27
25 638	Zestaw papierów ciemnych, samoprzyczepnych (10 szt.)	12,62	15,39
25 639	Papier ciemny, samoprzyczepny (10 szt.) 115x103 mm P 40	17,00	20,74
25 640	Papier ciemny, samoprzyczepny (10 szt.) 115x103 mm P 60	17,00	20,74
25 641	Papier ciemny, samoprzyczepny (10 szt.) 115x103 mm P 80	16,45	20,07
25 642	Papier ciemny, samoprzyczepny (10 szt.) 115x103 mm P 100	16,45	20,07
25 643	Papier ciemny, samoprzyczepny (10 szt.) 115x103 mm P 120	16,45	20,07
25 644	Papier ciemny, samoprzyczepny (10 szt.) 115x103 mm P 180	16,45	20,07
25 645	Papier ciemny, samoprzyczepny (10 szt.) 115x103 mm P 240	16,45	20,07
25 646	Papier ciemny, samoprzyczepny (10 szt.) 115x103 mm P 320	16,45	20,07
25 647	Zestaw papierów ciemnych, samoprzyczepnych (10 szt.)	17,51	21,36
25 648	Papier ciemny (10 szt.) 115x140 mm P 40	11,69	14,26
25 649	Papier ciemny (10 szt.) 115x140 mm P 60	11,69	14,26
25 650	Papier ciemny (10 szt.) 115x140 mm P 80	10,55	12,87
25 651	Papier ciemny (10 szt.) 115x140 mm P 100	10,55	12,87
25 652	Papier ciemny (10 szt.) 115x140 mm P 120	10,55	12,87
25 653	Papier ciemny (10 szt.) 115x140 mm P 180	10,55	12,87
25 654	Papier ciemny (10 szt.) 115x140 mm P 240	10,55	12,87
25 655	Papier ciemny (10 szt.) 115x140 mm P 320	10,55	12,87
25 656	Zestaw papierów ciemnych, samoprzyczepnych (10 szt.)	11,69	14,26
25 657	Dziurkowana płyta szlifierska z rzepem do FSR 200 Intec	38,30	46,73
25 658	Dziurkowana płyta szlifierska z rzepem do FSX 200 Intec	41,55	50,69
25 671	Papier ciemny, samoprzyczepny (25 szt.) P 40	39,45	48,13
25 672	Papier ciemny, samoprzyczepny (25 szt.) P 60	33,65	41,05
25 673	Papier ciemny, samoprzyczepny (25 szt.) P 80	30,90	37,70
25 674	Papier ciemny, samoprzyczepny (25 szt.) P 100	28,95	35,32
25 675	Papier ciemny, samoprzyczepny (25 szt.) P 120	28,95	35,32
25 676	Papier ciemny, samoprzyczepny (25 szt.) P 180	28,95	35,32
25 677	Papier ciemny, samoprzyczepny (25 szt.) P 240	28,95	35,32
25 678	Papier ciemny, samoprzyczepny (25 szt.) P 320	28,95	35,32
25 681	Papier ciemny, samoprzyczepny (25 szt.) P 40	32,95	40,20
25 682	Papier ciemny, samoprzyczepny (25 szt.) P 60	28,60	34,89
25 712	Papier ciemny, samoprzyczepny (25 szt.) 125 mm P100	33,45	40,81
25 728	Papier ciemny, samoprzyczepny (25 szt.) 125 mm P 80	35,10	42,82
25 765	Papier ciemny (10 szt.) 93x185 mm P 40	20,60	25,13
25 766	Papier ciemny (10 szt.) 93x185 mm P 60	17,10	20,86
25 767	Papier ciemny (10 szt.) 93x185 mm P 80	15,76	19,23
25 769	Papier ciemny (10 szt.) 93x185 mm P 120	14,80	18,06
25 770	Papier ciemny (10 szt.) 93x185 mm P 180	14,80	18,06
25 774	Zestaw papierów ciemnych, samoprzyczepnych (10 szt.)	21,32	26,01
25 813	Papier ciemny (10 szt.) 93x185 mm P 40	17,10	20,86
25 814	Papier ciemny (10 szt.) 93x185 mm P 60	14,30	17,45
25 815	Papier ciemny (10 szt.) 93x185 mm P 80	13,10	15,98
25 816	Papier ciemny (10 szt.) 93x185 mm P 100	12,62	15,39
25 817	Papier ciemny (10 szt.) 93x185 mm P 120	12,62	15,39
25 891	Papier ciemny (25 szt.) 115x230 mm P 40	57,10	69,66
25 892	Papier ciemny (25 szt.) 115x230 mm P 60	46,40	56,61
25 893	Papier ciemny (25 szt.) 115x230 mm P 80	41,30	50,39
25 905	Ta my szlifierskie (3 szt.) P 40	19,52	23,81
25 906	Ta my szlifierskie (3 szt.) P 60	17,80	21,72
25 907	Ta my szlifierskie (3 szt.) P 80	17,25	21,05
25 909	Ta my szlifierskie (3 szt.) P 120	17,00	20,74
25 911	Ta my szlifierskie (3 szt.) P 180	17,00	20,74
25 913	Zestaw ta m szlifierskich (3 szt.)	19,52	23,81
25 929	Ta my szlifierskie (10 szt.) P 40	62,05	75,70
25 942	Ta my szlifierskie (3 szt.) P 80	20,00	24,40
26 087	Papier ciemny 125 mm P 40	44,30	54,05

Indeks	Nazwa artykułu	Cena detaliczna PLN: netto	brutto
Numer katalogowy 6 xx xxx 000			
26 088	Papier ciemny 125 mm P 60	39,65	48,37
26 089	Papier ciemny 125 mm P 80	37,40	45,63
26 090	Papier ciemny 125 mm P 120	35,95	43,86
26 091	Papier ciemny 125 mm P 180	35,95	43,86
26 092	Papier ciemny 125 mm P 240	35,95	43,86
26 097	Kr ki ciemne 115 mm P 40 5 szt.	16,10	19,64
26 098	Kr ki ciemne 115 mm P 60 5 szt.	13,80	16,84
26 099	Kr ki ciemne 115 mm P 80 5 szt.	12,95	15,80
26 101	Kr ki ciemne 115 mm P 120 5 szt.	12,35	15,07
26 102	Kr ki ciemne 115 mm P 180 5 szt.	12,35	15,07
26 106	Kr ki ciemne 115 mm P 60, P 120, P 240 6 szt.	16,10	19,64
26 200	SDS-Plus P4P / 5,0x110 mm	22,35	27,27
26 201	SDS-Plus P4P / 5,0x160 mm	25,85	31,54
26 202	SDS-Plus P4P / 5,5x110 mm	22,85	27,88
26 203	SDS-Plus P4P / 5,5x160 mm	27,35	33,37
26 204	SDS-Plus P4P / 6,0x110 mm	22,35	27,27
26 205	SDS-Plus P4P / 6,0x160 mm	23,85	29,10
26 206	SDS-Plus P4P / 6,0x210 mm	31,30	38,19
26 207	SDS-Plus P4P / 6,0x260 mm	42,25	51,55
26 208	SDS-Plus P4P / 6,0x310 mm	59,10	72,10
26 209	SDS-Plus P4P / 6,5x160 mm	31,30	38,19
26 210	SDS-Plus P4P / 6,5x210 mm	42,25	51,55
26 211	SDS-Plus P4P / 6,5x260 mm	54,65	66,67
26 212	SDS-Plus P4P / 6,5x310 mm	63,60	77,59
26 213	SDS-Plus P4P / 7,0x110 mm	29,30	35,75
26 214	SDS-Plus P4P / 7,0x160 mm	32,80	40,02
26 215	SDS-Plus P4P / 8,0x110 mm	25,85	31,54
26 216	SDS-Plus P4P / 8,0x160 mm	27,35	33,37
26 217	SDS-Plus P4P / 8,0x210 mm	33,30	40,63
26 218	SDS-Plus P4P / 8,0x260 mm	43,70	53,31
26 219	SDS-Plus P4P / 10,0x110 mm	28,80	35,14
26 220	SDS-Plus P4P / 10,0x160 mm	30,80	37,58
26 221	SDS-Plus P4P / 10,0x210 mm	39,25	47,89
26 222	SDS-Plus P4P / 10,0x260 mm	47,20	57,58
26 223	SDS-Plus P4P / 10,0x310 mm	55,65	67,89
26 224	SDS-Plus P4P / 10,0x450 mm	103,00	125,66
26 225	SDS-Plus P4P / 12,0x160 mm	39,25	47,89
26 226	SDS-Plus P4P / 12,0x210 mm	47,20	57,58
26 227	SDS-Plus P4P / 12,0x260 mm	58,60	71,49
26 228	SDS-Plus P4P / 12,0x310 mm	64,55	78,75
26 229	SDS-Plus P4P / 12,0x450 mm	102,00	124,44
26 230	SDS-Plus P4P / 14,0x160 mm	51,15	62,40
26 231	SDS-Plus P4P / 14,0x210 mm	64,55	78,75
26 232	SDS-Plus P4P / 14,0x310 mm	94,35	115,11
26 233	SDS-Plus P4P / 14,0x450 mm	120,00	146,40
26 996	Adapter do podł. czenia odkurzacza do szlifierek FSR, FSX, FMS	19,80	24,16
27 000	Lataarka do wkr tarki POWER GRIP (bez ładowarki i akumulatora)	118,00	143,96
27 003	Piła otwornica PIONIER 35/60 mm z gwintem M16	117,00	142,74
27 006	Piła otwornica PIONIER 60/60 mm z gwintem M16	158,00	192,76
27 008	Piła otwornica PIONIER 65/60 mm z gwintem M16	167,13	203,90
27 009	Piła otwornica PIONIER 68/60 mm z gwintem M16	176,00	214,72
27 010	Piła otwornica PIONIER 74/60 mm z gwintem M16	208,57	254,46
27 012	Piła otwornica PIONIER 80/60 mm z gwintem M16	215,71	263,17
27 015	Ł cznik SW 11 - M16	71,50	87,23
27 016	Ł cznik SDS-plus	108,00	131,76
27 017	Ł cznik SDS-plus	144,00	175,68
27 018	Wiertło centraj ce 8x120 mm	21,80	26,60
27 019	Wiertło centraj ce 8x120 przy pracy z koronkami z gwintem M16	27,65	33,73
27 040	Wiertło centraj ce 8x130 mm	25,45	31,05
27 042	Ł cznik SDS-Plus M16 220 mm	143,00	174,46
27 043	Ł cznik SDS-Plus M16 105 mm	102,00	124,44
27 056	Ładowarka ASC 30 EU nowej generacji	161,00	196,42
27 060	Ładowarka ACS 15 / 230 AIR COOLED	436,00	531,92
27 075	Zł czka	53,25	64,97
27 081	Zestaw wiertel SDS Plus, Promo Set - 6x160 4 szt.; 8x160 3 szt.; 10x160 3 szt. *	124,00	151,28
27 089	Ładowarka AIR COOLED ACS 15 / 230	364,00	444,08
27 094	Wiertła HSS-G w kasecie; 6 szt. (2-3-4-5-6-8 mm)	37,40	45,63
27 096	Wiertła HSS-G w kasecie; 13 szt.	56,30	68,69
27 097	Wiertła HSS-G w kasecie; 19 szt.	153,00	186,66
27 098	Wiertła HSS-G w kasecie; 25 szt.	298,00	363,56
27 106	cisk	150,00	183,00
27 107	cisk	112,00	136,64
27 115	Wiertło - wider do drewna 6x230x155 mm	23,05	28,12
27 116	Wiertło - wider do drewna 7x230x155 mm	23,85	29,10

Indeks	Nazwa artykułu	Cena detaliczna PLN: netto	brutto
Numer katalogowy 6 xx xxx 000			
27 119	Wiertła HSS-CO w kasecie (6 szt.) (2-3-4-5-6-8 mm)	52,40	63,93
27 120	Wiertła HSS-CO w kasecie (13 szt.)	91,40	111,51
27 121	Wiertła HSS-CO w kasecie (19 szt.)	231,00	281,82
27 122	Wiertła HSS-CO w kasecie (25 szt.)	497,00	606,34
27 124	Wiertło - wider do drewna 8x230x155 mm	24,30	29,65
27 125	Wiertło - wider do drewna 10x230x155 mm	25,55	31,17
27 126	Wiertło - wider do drewna 12x230x155 mm	26,90	32,82
27 127	Wiertło - wider do drewna 14x230x155 mm	27,85	33,98
27 128	Wiertło - wider do drewna 16x230x155 mm	31,75	38,74
27 129	Wiertło - wider do drewna 18x230x155 mm	35,70	43,55
27 130	Wiertło - wider do drewna 20x230x155 mm	40,30	49,17
27 131	Wiertło - wider do drewna 22x230x155 mm	43,95	53,62
27 132	Wiertło - wider do drewna 24x230x155 mm	48,75	59,48
27 133	Wiertło - wider do drewna 26x230x155 mm	53,70	65,51
27 134	Wiertło - wider do drewna 28x230x155 mm	63,60	77,59
27 135	Wiertło - wider do drewna 30x230x155 mm	75,75	92,42
27 136	Wiertło - wider do drewna 32x230x155 mm	88,40	107,85
27 137	Wiertło - wider do drewna 8x460x385 mm	28,80	35,14
27 138	Wiertło - wider do drewna 10x460x385 mm	31,45	38,37
27 139	Wiertło - wider do drewna 12x460x385 mm	34,05	41,54
27 140	Wiertło - wider do drewna 14x460x385 mm	41,35	50,45
27 141	Wiertło - wider do drewna 16x460x385 mm	48,75	59,48
27 142	Wiertło - wider do drewna 18x460x385 mm	56,00	68,32
27 143	Wiertło - wider do drewna 20x460x385 mm	64,25	78,39
27 144	Wiertło - wider do drewna 22x460x385 mm	71,40	87,11
27 145	Wiertło - wider do drewna 24x460x385 mm	77,95	95,10
27 146	Wiertło - wider do drewna 26x460x385 mm	83,60	101,99
27 147	Wiertło - wider do drewna 28x460x385 mm	91,15	111,20
27 148	Wiertło - wider do drewna 30x460x385 mm	101,00	123,22
27 150	Wiertło - wider do drewna 32x460x385 mm	118,00	143,96
27 152	25-cz ciowy, promocyjny zestaw wiertel HSS-R	65,50	79,91
27 153	19-cz ciowy, promocyjny zestaw wiertel HSS-G	63,40	77,35
27 154	25-cz ciowy, promocyjny zestaw wiertel HSS-G	119,00	145,18
27 158	Wiertła HSS-R w kasecie (10 szt.) (1-2-3-4-5-6-8-9-10 mm)	33,75	41,18
27 159	Wiertła HSS-R w kasecie (25 szt.)	118,00	143,96
27 160	Wiertła HSS-R w kasecie (6 szt.) (2-3-4-5-6-8 mm)	16,70	20,37
27 161	Wiertła HSS-R w kasecie (13 szt.)	25,25	30,81
27 162	Wiertła HSS-R w kasecie (19 szt.)	34,05	41,54
27 164	Wiertła HSS-R w kasecie (19 szt.)	51,80	63,20
27 171	Wiertła HSS-TIN w kasecie (6 szt.) (2-3-4-5-6-8 mm)	33,05	40,32
27 173	Wiertła HSS-TIN w kasecie (19 szt.)	142,00	173,24
27 176	Wiertła HSS-TIN w kasecie (13 szt.)	54,30	66,25
27 179	Wiertła w kasecie (9 szt.) metal-kamie -drewno (3x5-6-8 mm)	35,05	42,76
27 180	Wiertła HM do betonu "classic" w kasecie (5 szt.) (4-5-6-8-10 mm)	25,55	31,17
27 181	Wiertła HM do betonu "pro" w kasecie (5 szt.) (4-5-6-8-10 mm)	51,80	63,20
27 182	Wiertła HM do betonu "classic" w kasecie (8 szt.) (3-4-5-6-7-8-9-10 mm)	37,40	45,63
27 185	Wiertła uniwersalne w kasecie (4 szt.) (5-6-8-10 mm)	57,65	70,33
27 187	Wiertła w kasecie (9 szt.) metal-kamie -drewno (3x5-6-8 mm)	25,80	31,48
27 190	Wiertła w okr gylm pudełku (18 szt.) metal-kamie -drewno (6x3-4-5-6-8-10 mm)	51,50	62,83
27 191	Wiertła HSS TIN w kasecie (25 szt.)	267,00	325,74
27 192	Wiertła HM do muru w kasecie (5 szt.) (4-5-6-8-10 mm)	23,30	28,43
27 193	Wiertła HM do muru w kasecie (8 szt.) (3-4-5-6-7-8-9-10 mm)	36,75	44,84
27 200	Wiertła CV do drewna w kasecie (5 szt.) (4-5-6-8-10 mm)	27,85	33,98
27 202	Wiertła CV do drewna w kasecie (8 szt.) (3-4-5-6-7-8-9-10 mm)	43,95	53,62
27 208	Wiertło HM do muru 8x400x300 mm	12,85	15,68
27 209	Wiertło HM do muru 10x400x300 mm	14,05	17,14
27 210	Wiertło HM do muru 12x400x300 mm	16,45	20,07
27 211	Wiertło HM do muru 14x400x300 mm	21,25	25,93
27 212	Wiertło HM do muru 16x400x300 mm	24,90	30,38
27 213	Wiertło HM do muru 18x400x300 mm	26,75	32,64
27 214	Wiertło HM do muru 22x400x300 mm	41,91	51,12
27 215	Wiertło HM do muru 8x600x450 mm	25,20	30,74
27 216	Wiertło HM do muru 10x600x450 mm	22,60	27,57
27 217	Wiertło HM do muru 12x600x450 mm	25,80	31,48
27 218	Wiertło HM do muru 14x600x450 mm	33,05	40,32
27 219	Wiertło HM do muru 16x600x450 mm	40,30	49,17
27 220	Wiertło HM do muru 18x600x450 mm	42,65	52,03
27 221	Wiertło HM do muru 22x600x450 mm	66,50	81,13
27 224	Wiertło HM do betonu "pro" 4,0x75x40 mm	8,15	9,94
27 225	Wiertło HM do betonu "pro" 5,0x85x40 mm	8,15	9,94
27 226	Wiertło HM do betonu "pro" 5,5x85x50 mm	8,60	10,49
27 227	Wiertło HM do betonu "pro" 6x100x55 mm	7,90	9,64
27 228	Wiertło HM do betonu "pro" 6,5x100x55 mm	8,15	9,94
27 229	Wiertło HM do betonu "pro" 7x100x55 mm	8,90	10,86

\* do wyczerpania zapasów magazynowych



Indeks	Nazwa artykułu	Cena detaliczna PLN: netto	brutto
Numer katalogowy 6 xx xxx 000			
27 230	Wiertło HM do betonu "pro" 8x120x70 mm	10,55	12,87
27 231	Pasta polerska-metal, tworzyw. sztucz. 120 g	27,20	33,18
27 243	Wiertło HM do szkła i płytek ceramicznych 4x65 mm	16,10	19,64
27 244	Wiertło HM do szkła i płytek ceramicznych 5x65 mm	16,10	19,64
27 245	Wiertło HM do szkła i płytek ceramicznych 6x65 mm	17,65	21,53
27 246	Wiertło HM do szkła i płytek ceramicznych 8x70 mm	23,30	28,43
27 247	Wiertło HM do szkła i płytek ceramicznych 10x80 mm	30,10	36,72
27 270	Ładowarka 2 h (PowerGrip, PowerMaxx, Flashlight)	94,05	114,74
27 275	Ładowarka AIR COOLED AC 30 Plus	205,00	250,10
27 283	Superszybka ładowarka ACS 15 Plus w wersji EU	513,00	625,86
27 288	Ogranicznik głęboko ci wiercenia	8,85	10,80
27 292	Ładowarka ACS 15 EU nowej generacji	356,00	434,32
27 300	Ładowarka AIR COOLED AC 30	169,00	206,18
27 306	Ładowarka LC 60	178,00	217,16
27 311	Wiertło piórowe do drewna 8x160 mm	5,35	6,53
27 312	Wiertło piórowe do drewna 10x160 mm	5,60	6,83
27 313	Wiertło piórowe do drewna 12x160 mm	5,95	7,26
27 314	Wiertło piórowe do drewna 13x160 mm	5,95	7,26
27 315	Wiertło piórowe do drewna 14x160 mm	5,95	7,26
27 316	Wiertło piórowe do drewna 16x160 mm	6,95	8,48
27 317	Wiertło piórowe do drewna 18x160 mm	7,30	8,91
27 318	Wiertło piórowe do drewna 19x160 mm	7,60	9,27
27 319	Wiertło piórowe do drewna 20x160 mm	7,60	9,27
27 320	Wiertło piórowe do drewna 22x160 mm	7,90	9,64
27 321	Wiertło piórowe do drewna 24x160 mm	8,60	10,49
27 322	Wiertło piórowe do drewna 25x160 mm	8,90	10,86
27 323	Wiertło piórowe do drewna 26x160 mm	9,50	11,59
27 324	Wiertło piórowe do drewna 28x160 mm	10,20	12,44
27 325	Wiertło piórowe do drewna 30x160 mm	11,55	14,09
27 326	Wiertło piórowe do drewna 32x160 mm	12,45	15,19
27 327	Wiertło piórowe do drewna 36x160 mm	14,05	17,14
27 328	Wiertło piórowe do drewna 38x160 mm	15,80	19,28
27 329	Przedłu ka do wiertel piórowych do drewna	39,30	47,95
27 330	Wiertło szalunkowe HSS 6x400 mm	34,45	42,03
27 331	Wiertło szalunkowe HSS 8x400 mm	35,40	43,19
27 332	Wiertło szalunkowe HSS 10x400 mm	42,20	51,48
27 333	Wiertło szalunkowe HSS 12x400 mm	52,75	64,36
27 334	Wiertło szalunkowe HSS 14x400 mm	64,55	78,75
27 335	Wiertło szalunkowe HSS 16x400 mm	79,90	97,48
27 336	Wiertło szalunkowe HSS 18x400 mm	94,55	115,35
27 337	Wiertło szalunkowe HSS 20x400 mm	108,00	131,76
27 338	Wiertło szalunkowe HSS 22x400 mm	157,00	191,54
27 339	Wiertło do drewna CV 18x180x130 mm	34,05	41,54
27 340	Wiertło do drewna CV 20x200x140 mm	46,45	56,67
27 354	Kozioł mocuj cy	127,00	154,94
27 389	Wiertło HM do betonu "pro" 9x120x70 mm	13,15	16,04
27 391	Wiertło HM do betonu "pro" 10x120x70 mm	15,10	18,42
27 392	Wiertło HM do betonu "pro" 11x150x90 mm	18,40	22,45
27 393	Wiertło HM do betonu "pro" 12x150x90 mm	19,05	23,24
27 394	Wiertło HM do betonu "pro" 13x150x90 mm	25,80	31,48
27 395	Wiertło HM do betonu "pro" 14x150x90 mm	28,25	34,47
27 396	Wiertło HM do betonu "pro" 15x150x90 mm	31,45	38,37
27 399	Wiertło HM do betonu "pro" 16x150x90 mm	41,60	50,75
27 402	Wiertło szalunkowe HSS 10x600 mm	44,85	54,72
27 403	Wiertło szalunkowe HSS 12x600 mm	55,70	67,95
27 404	Wiertło szalunkowe HSS 14x600 mm	67,15	81,92
27 405	Wiertło szalunkowe HSS 16x600 mm	84,85	103,52
27 407	Wiertło szalunkowe HSS 20x600 mm	113,00	137,86
27 408	Wiertło szalunkowe HSS 22x600 mm	170,00	207,40
27 409	Wiertło HM do betonu "pro" 18x160x95 mm	48,45	59,11
27 410	Wiertło HM do betonu "pro" 20x160x95 mm	55,45	67,65
27 411	Trzpie szliflerski 20x32x14 mm	15,35	18,73
27 412	Trzpie szliflerski 20x32x14 mm	16,10	19,64
27 413	Trzpie szliflerski 25x25x17 mm	17,05	20,80
27 415	Trzpie szliflerski 20x20 mm	15,75	19,22
27 416	Trzpie szliflerski 20x32x14 mm	16,10	19,64
27 417	Trzpie szliflerski 16x32x20 mm	14,15	17,26
27 418	Trzpie szliflerski 10x25x20 mm	13,45	16,41
27 419	Trzpie szliflerski 25x32x8 mm	17,05	20,80
27 420	Trzpie szliflerski 25x32x8 mm	18,90	23,06
27 421	Wiertło HM do betonu "pro" 5x150x105 mm	11,15	13,60
27 422	Wiertło HM do betonu "pro" 5,5x150x105 mm	11,55	14,09
27 423	Wiertło HM do betonu "pro" 6x150x105 mm	12,15	14,82
27 424	Wiertło HM do betonu "pro" 6,5x150x105 mm	12,85	15,68

Indeks	Nazwa artykułu	Cena detaliczna PLN: netto	brutto
Numer katalogowy 6 xx xxx 000			
27 425	Wiertło HM do betonu "pro" 7x150x105 mm	13,75	16,78
27 426	Wiertło HM do betonu "pro" 8x200x135 mm	16,45	20,07
27 427	Wiertło HM do betonu "pro" 10x200x135 mm	23,30	28,43
27 428	Wiertło HM do betonu "pro" 12x200x135 mm	25,55	31,17
27 429	Wiertło HM do betonu "pro" 14x200x135 mm	30,90	37,70
27 430	Wiertło HSS-CO 1,0x34x12 mm (2 szt.)	10,55	12,87
27 431	Wiertło HSS-CO 1,5x40x18 mm (2 szt.)	9,50	11,59
27 432	Wiertło HSS-CO 2,0x49x24 mm (2 szt.)	9,50	11,59
27 433	Wiertło HSS-CO 2,5x57x30 mm (2 szt.)	10,55	12,87
27 435	Wiertło HSS-CO 3,0x61x33 mm (2 szt.)	10,55	12,87
27 436	Wiertło HSS-CO 3,2x65x36 mm (2 szt.)	11,55	14,09
27 437	Wiertło HSS-CO 3,3x65x36 mm (2 szt.)	13,15	16,04
27 438	Wiertło HSS-CO 3,5x70x39 mm (2 szt.)	11,85	14,46
27 439	Wiertło HSS-CO 4,0x75x43 mm (2 szt.)	12,45	15,19
27 440	Wiertło HSS-CO 4,1x75x43 mm	8,15	9,94
27 441	Wiertło HSS-CO 4,2x75x43 mm	8,15	9,94
27 442	Wiertło HSS-CO 4,5x80x47 mm	8,15	9,94
27 443	Wiertło HSS-CO 4,8x86x52 mm	8,15	9,94
27 444	Wiertło HSS-CO 5,0x86x52 mm	8,15	9,94
27 445	Wiertło HSS-CO 5,1x86x52 mm	11,55	14,09
27 446	Wiertło HSS-CO 5,2x86x52 mm	11,55	14,09
27 447	Wiertło HSS-CO 5,5x93x57 mm	10,20	12,44
27 448	Wiertło HSS-CO 6,0x93x57 mm	10,20	12,44
27 449	Wiertło HSS-CO 6,5x101x63 mm	13,40	16,35
27 450	Wiertło HSS-CO 6,8x109x69 mm	16,45	20,07
27 451	Wiertło HSS-CO 7,0x109x69 mm	14,05	17,14
27 452	Wiertło HSS-CO 7,5x109x69 mm	16,70	20,37
27 454	Wiertło HSS-CO 8,0x117x75 mm	16,70	20,37
27 455	Wiertło HSS-CO 8,2x117x75 mm	22,95	28,00
27 456	Wiertło HSS-CO 8,5x117x75 mm	19,30	23,55
27 457	Wiertło HSS-CO 9,0x125x81 mm	22,35	27,27
27 458	Wiertło HSS-CO 9,5x125x81 mm	23,85	29,10
27 459	Wiertło HSS-CO 10,0x133x87 mm	25,20	30,74
27 460	Wiertło HSS-CO 10,2x133x87 mm	42,65	52,03
27 461	Wiertło HSS-CO 10,5x133x87 mm	39,35	48,01
27 462	Wiertło HSS-CO 11,0x142x94 mm	39,35	48,01
27 463	Wiertło HSS-CO 11,5x142x94 mm	41,35	50,45
27 464	Wiertło HSS-CO 12,0x151x101 mm	41,35	50,45
27 465	Wiertło HSS-CO 12,5x151x101 mm	49,15	59,96
27 466	Wiertło HSS-CO 13,0x151x101 mm	49,15	59,96
27 467	Wiertło HM do muru 3x60x30 mm	4,00	4,88
27 468	Wiertło HM do muru 4x75x40 mm	4,00	4,88
27 469	Wiertło HM do muru 5x85x50 mm	4,00	4,88
27 470	Wiertło HM do muru 5,5x85x50 mm	4,25	5,19
27 471	Wiertło HM do muru 6x100x55 mm	4,25	5,19
27 472	Wiertło HM do muru 6,5x100x60 mm	4,55	5,55
27 473	Wiertło HM do muru 7x100x60 mm	4,55	5,55
27 474	Wiertło HM do muru 8x120x70 mm	5,35	6,53
27 475	Wiertło HM do muru 9x120x70 mm	6,60	8,05
27 476	Wiertło HM do muru 10x120x70 mm	6,95	8,48
27 477	Wiertło HM do muru 11x150x85 mm	8,15	9,94
27 478	Wiertło HM do muru 12x150x85 mm	9,50	11,59
27 479	Wiertło HM do muru 13x150x95 mm	10,55	12,87
27 480	Wiertło HM do muru 14x150x95 mm	10,55	12,87
27 481	Wiertło HM do muru 15x150x95 mm	12,45	15,19
27 482	Wiertło HM do muru 16x150x95 mm	14,05	17,14
27 483	Wiertło HM do muru 18x160x105 mm	16,70	20,37
27 484	Wiertło HM do muru 20x160x105 mm	16,70	20,37
27 485	Wiertło HM do muru 5x150x85 mm	5,95	7,26
27 486	Wiertło HM do muru 5,5x150x85 mm	5,95	7,26
27 487	Wiertło HM do muru 6x150x85 mm	5,95	7,26
27 488	Wiertło HM do muru 6,5x150x85 mm	5,95	7,26
27 489	Wiertło HM do muru 7x150x85 mm	6,95	8,48
27 490	Wiertło HM do muru 6x200x135 mm	7,30	8,91
27 491	Wiertło HM do muru 8x200x135 mm	7,30	8,91
27 492	Wiertło HM do muru 10x200x135 mm	8,90	10,86
27 493	Wiertło HM do muru 12x200x135 mm	9,85	12,02
27 494	Wiertło HM do muru 14x200x135 mm	10,55	12,87
27 521	Zestaw ściernic trzpieniowych 5 sztuk 80N	52,70	64,29
27 522	Wiertło do drewna 2 mm	12,70	15,49
27 523	Wiertło do drewna 3 mm	12,70	15,49
27 524	Wiertło do drewna 4 mm	13,25	16,17
27 525	Wiertło do drewna 5 mm	13,80	16,84
27 526	Wiertło do drewna 6 mm	14,45	17,63

Indeks	Nazwa artykułu	Cena detaliczna PLN:	
		netto	brutto
Numer katalogowy 6 xx xxx 000			
27 527	Wiertło do drewna 8 mm	14,95	18,24
27 528	Wiertło do drewna 10 mm	15,50	18,91
27 534	Wiertło diamentowe (koronkowe) 5 mm z szablonem do wiercenia	103,00	125,66
27 535	Wiertło diamentowe (koronkowe) 6 mm z szablonem do wiercenia	106,00	129,32
27 536	Wiertło diamentowe (koronkowe) 7 mm z szablonem do wiercenia	110,00	134,20
27 537	Wiertło diamentowe (koronkowe) 8 mm z szablonem do wiercenia	117,00	142,74
27 538	Wiertło diamentowe (koronkowe) 10 mm z szablonem do wiercenia	121,00	147,62
27 539	Wiertło diamentowe (koronkowe) 12 mm z szablonem do wiercenia	132,00	161,04
27 540	Wiertło HSS-TIN 1x34x12 mm (2 szt.)	5,00	6,10
27 542	Wiertło HSS-TIN 2x49x24 mm (2 szt.)	5,65	6,89
27 543	Wiertło HSS-TIN 2,5x57x30 mm (2 szt.)	6,05	7,38
27 545	Wiertło HSS-TIN 3x61x33 mm (2 szt.)	6,70	8,17
27 546	Wiertło HSS-TIN 3,2x65x36 mm (2 szt.)	7,35	8,97
27 548	Wiertło HSS-TIN 3,5x70x39 mm (2 szt.)	7,35	8,97
27 550	Wiertło HSS-TIN 4x75x43 mm (2 szt.)	8,30	10,13
27 552	Wiertło HSS-TIN 4,2x75x43 mm	5,65	6,89
27 554	Wiertło HSS-TIN 4,5x80x47 mm	5,65	6,89
27 555	Wiertło HSS-TIN 4,8x86x52 mm	5,65	6,89
27 556	Wiertło HSS-TIN 5x86x52 mm	5,65	6,89
27 559	Wiertło HSS-TIN 5,5x93x57 mm	6,95	8,48
27 560	Wiertło HSS-TIN 6x93x57 mm	6,95	8,48
27 561	Wiertło HSS-TIN 6,5x101x63 mm	7,35	8,97
27 563	Wiertło HSS-TIN 7x109x69 mm	8,70	10,61
27 564	Wiertło HSS-TIN 7,5x109x69 mm	9,95	12,14
27 566	Wiertło HSS-TIN 8x117x75 mm	11,70	14,27
27 568	Wiertło HSS-TIN 8,5x117x75 mm	12,60	15,37
27 569	Wiertło HSS-TIN 9x125x81 mm	14,25	17,39
27 570	Wiertło HSS-TIN 9,5x125x81 mm	15,95	19,46
27 571	Wiertło HSS-TIN 10x133x87 mm	18,25	22,27
27 573	Wiertło HSS-TIN 10,5x133x87 mm	18,25	22,27
27 574	Wiertło HSS-TIN 11x142x94 mm	20,85	25,44
27 575	Wiertło HSS-TIN 11,5x142x94 mm	21,80	26,60
27 576	Wiertło HSS-TIN 12x151x101 mm	23,25	28,37
27 577	Wiertło HSS-TIN 12,5x151x101 mm	24,55	29,95
27 578	Wiertło HSS-TIN 13x151x101 mm	29,15	35,56
27 579	Wiertło-sednik do drewna 10x90 mm	16,10	19,64
27 580	Wiertło-sednik do drewna 12x90 mm	16,70	20,37
27 581	Wiertło-sednik do drewna 14x90 mm	17,35	21,17
27 582	Wiertło-sednik do drewna 15x90 mm	17,65	21,53
27 583	Wiertło-sednik do drewna 16x90 mm	18,75	22,88
27 584	Wiertło-sednik do drewna 18x90 mm	19,30	23,55
27 585	Wiertło-sednik do drewna 20x90 mm	20,00	24,40
27 586	Wiertło-sednik do drewna 22x90 mm	20,95	25,56
27 587	Wiertło-sednik do drewna 24x90 mm	23,30	28,43
27 588	Wiertło-sednik do drewna 25x90 mm	23,85	29,10
27 589	Wiertło-sednik do drewna 26x90 mm	24,30	29,65
27 590	Wiertło-sednik do drewna 28x90 mm	25,80	31,48
27 591	Wiertło-sednik do drewna 30x90 mm	27,85	33,98
27 592	Wiertło-sednik do drewna 32x90 mm	29,10	35,50
27 593	Wiertło-sednik do drewna 34x90 mm	31,75	38,74
27 594	Wiertło-sednik do drewna 35x90 mm	32,80	40,02
27 595	Wiertło-sednik do drewna 36x90 mm	33,05	40,32
27 596	Wiertło-sednik do drewna 38x90 mm	35,05	42,76
27 597	Wiertło-sednik do drewna 40x90 mm	36,35	44,35
27 598	Wiertło-sednik do drewna 45x90 mm	44,80	54,66
27 599	Wiertło-sednik do drewna 50x90 mm	50,55	61,67
27 601	Nakr tka SW19	8,25	10,07
27 608	Walek gi tki BWS01	255,00	311,10
27 609	Walek gi tki BWS 3; 20000-30000 obr/min	752,00	917,44
27 621	Pompa BPV 01	68,10	83,08
27 625	Wiertło HM do betonu "classic" 4,0x75x40 mm	4,95	6,04
27 626	Wiertło HM do betonu "classic" 5,0x85x40 mm	4,95	6,04
27 627	Wiertło HM do betonu "classic" 5,5x85x50 mm	5,60	6,83
27 640	Pompa BPV 3+C1726	341,00	416,02
27 646	Wiertło HM do betonu "classic" 6x100x55 mm	4,95	6,04
27 650	Wiertło HM do betonu "classic" 6,5x100x55 mm	6,60	8,05
27 651	Wiertło HM do betonu "classic" 7x100x55 mm	6,95	8,48
27 652	Wiertło HM do betonu "classic" 8x120x70 mm	6,10	7,44
27 653	Wiertło HM do betonu "classic" 9x120x70 mm	10,20	12,44
27 654	Wiertło HM do betonu "classic" 10x120x70 mm	8,15	9,94
27 655	Wiertło HM do betonu "classic" 11x150x90 mm	13,15	16,04
27 656	Wiertło HM do betonu "classic" 12x150x90 mm	12,85	15,68
27 657	Wiertło HM do betonu "classic" 13x150x90 mm	18,40	22,45
27 658	Wiertło HM do betonu "classic" 14x150x90 mm	21,60	26,35

Indeks	Nazwa artykułu	Cena detaliczna PLN:	
		netto	brutto
Numer katalogowy 6 xx xxx 000			
27 659	Wiertło HM do betonu "classic" 15x160x95 mm	24,46	29,84
27 661	Wiertło HM do betonu "classic" 16x150x95 mm	27,14	33,12
27 662	Wiertło HM do betonu "classic" 18x160x95 mm	34,20	41,72
27 664	Wiertło HM do betonu "classic" 20x160x95 mm	42,75	52,15
27 665	Wiertło HM do betonu "classic" 5x150x90 mm	8,15	9,94
27 674	Wiertło HM do betonu "classic" 5,5x150x90 mm	8,60	10,49
27 675	Wiertło HM do betonu "classic" 6x150x90 mm	9,85	12,02
27 677	Wiertło HM do betonu "classic" 6,5x150x90 mm	9,20	11,22
27 678	Wiertło HM do betonu "classic" 7x150x90 mm	11,15	13,60
27 679	Wiertło HM do betonu "classic" 8x200x150 mm	12,85	15,68
27 680	Wiertło uniwersalne HM 4x85x50 mm	10,75	13,12
27 681	Wiertło uniwersalne HM 5x85x50 mm	11,05	13,48
27 682	Wiertło uniwersalne HM 5,5x85x50 mm	11,40	13,91
27 683	Wiertło uniwersalne HM 6x100x60 mm	11,20	13,66
27 684	Wiertło uniwersalne HM 6x150x90 mm	12,90	15,74
27 685	Wiertło uniwersalne HM 6,5x100x60 mm	11,85	14,46
27 686	Wiertło uniwersalne HM 6,5x150x90 mm	13,75	16,78
27 687	Wiertło uniwersalne HM 7x100x60 mm	12,55	15,31
27 688	Wiertło uniwersalne HM 8x120x80 mm	12,20	14,88
27 689	Wiertło uniwersalne HM 8x250x200 mm	17,40	21,23
27 690	Wiertło uniwersalne HM 9x120x80 mm	14,45	17,63
27 691	Wiertło uniwersalne HM 10x120x80 mm	15,00	18,30
27 692	Wiertło uniwersalne HM 10x250x200 mm	19,50	23,79
27 693	Wiertło uniwersalne HM 12x150x90 mm	20,90	25,50
27 694	Wiertło uniwersalne HM 12x250x200 mm	25,10	30,62
27 695	Wiertło uniwersalne HM 14x250x200 mm	32,60	39,77
27 697	Wiertło HM do betonu "classic" 10x200x150 mm	14,45	17,63
27 698	Wiertło HM do betonu "classic" 12x200x150 mm	16,39	19,99
27 699	Wiertło HM do betonu "classic" 14x200x150 mm	27,85	33,98
27 700	Wiertło HSS-R 1,0x34x12 mm (10 szt.)	10,54	12,86
27 701	Wiertło HSS-R 1,1x36x14 mm (10 szt.)	13,00	15,86
27 702	Wiertło HSS-R 1,2x38x16 mm (10 szt.)	13,00	15,86
27 703	Wiertło HSS-R 1,3x38x16 mm (10 szt.)	13,00	15,86
27 704	Wiertło HSS-R 1,4x40x18 mm (10 szt.)	13,00	15,86
27 705	Wiertło HSS-R 1,5x40x18 mm (10 szt.)	10,54	12,86
27 706	Wiertło HSS-R 1,6x43x20 mm (10 szt.)	13,00	15,86
27 707	Wiertło HSS-R 1,7x43x20 mm (10 szt.)	13,00	15,86
27 708	Wiertło HSS-R 1,8x46x22 mm (10 szt.)	13,00	15,86
27 709	Wiertło HSS-R 1,9x46x22 mm (10 szt.)	13,00	15,86
27 710	Wiertło HSS-R 2,0x49x24 mm (10 szt.)	11,29	13,77
27 711	Wiertło HSS-R 2,1x49x24 mm (10 szt.)	13,00	15,86
27 712	Wiertło HSS-R 2,2x53x27 mm (10 szt.)	13,00	15,86
27 713	Wiertło HSS-R 2,3x53x27 mm (10 szt.)	13,00	15,86
27 714	Wiertło HSS-R 2,4x57x30 mm (10 szt.)	13,00	15,86
27 715	Wiertło HSS-R 2,5x57x30 mm (10 szt.)	11,29	13,77
27 716	Wiertło HSS-R 2,6x57x30 mm (10 szt.)	13,00	15,86
27 717	Wiertło HSS-R 2,7x61x33 mm (10 szt.)	13,00	15,86
27 718	Wiertło HSS-R 2,8x61x33 mm (10 szt.)	13,00	15,86
27 719	Wiertło HSS-R 2,9x61x33 mm (10 szt.)	13,00	15,86
27 720	Wiertło HSS-R 3,0x61x33 mm (10 szt.)	11,29	13,77
27 721	Wiertło HSS-R 3,1x65x36 mm (10 szt.)	14,34	17,50
27 722	Wiertło HSS-R 3,2x65x36 mm (10 szt.)	13,00	15,86
27 723	Wiertło HSS-R 3,3x65x36 mm (10 szt.)	14,34	17,50
27 724	Wiertło HSS-R 3,4x70x39 mm (10 szt.)	16,16	19,72
27 725	Wiertło HSS-R 3,5x70x39 mm (10 szt.)	13,00	15,86
27 726	Wiertło HSS-R 3,6x70x39 mm (10 szt.)	18,24	22,25
27 727	Wiertło HSS-R 3,7x70x39 mm (10 szt.)	18,24	22,25
27 728	Wiertło HSS-R 3,8x75x43 mm (10 szt.)	18,24	22,25
27 729	Wiertło HSS-R 3,9x75x43 mm (10 szt.)	18,24	22,25
27 730	Wiertło HSS-R 4,0x75x43 mm (10 szt.)	14,07	17,17
27 731	Wiertło HSS-R 4,1x75x43 mm (10 szt.)	18,89	23,05
27 732	Wiertło HSS-R 4,2x75x43 mm (10 szt.)	15,84	19,32
27 733	Wiertło HSS-R 4,3x80x47 mm (10 szt.)	18,89	23,05
27 734	Wiertło HSS-R 4,4x80x47 mm (10 szt.)	18,89	23,05
27 735	Wiertło HSS-R 4,5x80x47 mm (10 szt.)	17,23	21,02
27 736	Wiertło HSS-R 4,6x80x47 mm (10 szt.)	20,65	25,19
27 737	Wiertło HSS-R 4,7x80x47 mm (10 szt.)	20,65	25,19
27 738	Wiertło HSS-R 4,8x86x52 mm (10 szt.)	17,23	21,02
27 739	Wiertło HSS-R 4,9x86x52 mm (10 szt.)	20,65	25,19
27 740	Wiertło HSS-R 5,0x86x52 mm (10 szt.)	17,23	21,02
27 741	Wiertło HSS-R 5,1x86x52 mm (10 szt.)	21,40	26,11
27 742	Wiertło HSS-R 5,2x86x52 mm (10 szt.)	21,40	26,11
27 743	Wiertło HSS-R 5,3x93x52 mm (10 szt.)	21,40	26,11
27 744	Wiertło HSS-R 5,4x93x57 mm (10 szt.)	21,40	26,11



Indeks	Nazwa artykułu	Cena detaliczna PLN:	netto	brutto
Numer katalogowy 6 xx xxx 000				
27 745	Wiertło HSS-R 5,5x93x57 mm (10 szt.)	19,26	23,50	
27 746	Wiertło HSS-R 5,6x93x57 mm (10 szt.)	23,49	28,66	
27 747	Wiertło HSS-R 5,7x93x57 mm (10 szt.)	23,49	28,66	
27 748	Wiertło HSS-R 5,8x93x57 mm (10 szt.)	23,49	28,66	
27 749	Wiertło HSS-R 5,9x93x57 mm (10 szt.)	23,49	28,66	
27 750	Wiertło HSS-R 6,0x93x57 mm (10 szt.)	21,83	26,63	
27 751	Wiertło HSS-R 6,1x101x63 mm (10 szt.)	26,64	32,50	
27 752	Wiertło HSS-R 6,2x101x63 mm (10 szt.)	26,64	32,50	
27 753	Wiertło HSS-R 6,3x101x63 mm (10 szt.)	26,64	32,50	
27 754	Wiertło HSS-R 6,4x101x63 mm (10 szt.)	26,64	32,50	
27 755	Wiertło HSS-R 6,5x101x63 mm (10 szt.)	23,91	29,17	
27 756	Wiertło HSS-R 6,6x101x63 mm (10 szt.)	28,09	34,26	
27 757	Wiertło HSS-R 6,7x101x63 mm (10 szt.)	28,09	34,26	
27 758	Wiertło HSS-R 6,8x101x69 mm (10 szt.)	28,09	34,26	
27 759	Wiertło HSS-R 6,9x109x69 mm (10 szt.)	28,09	34,26	
27 760	Wiertło HSS-R 7,0x109x69 mm (10 szt.)	26,27	32,05	
27 761	Wiertło HSS-R 7,1x109x69 mm (10 szt.)	34,45	41,91	
27 762	Wiertło HSS-R 7,2x109x69 mm (10 szt.)	34,45	41,91	
27 763	Wiertło HSS-R 7,3x109x69 mm (10 szt.)	38,20	46,80	
27 764	Wiertło HSS-R 7,4x109x69 mm (10 szt.)	38,20	46,80	
27 765	Wiertło HSS-R 7,5x109x69 mm (10 szt.)	33,06	40,33	
27 766	Wiertło HSS-R 7,6x117x75 mm (10 szt.)	41,73	50,91	
27 767	Wiertło HSS-R 7,7x117x75 mm (10 szt.)	41,73	50,91	
27 768	Wiertło HSS-R 7,8x117x75 mm (10 szt.)	41,73	50,91	
27 769	Wiertło HSS-R 7,9x117x75 mm (10 szt.)	41,73	50,91	
27 770	Wiertło HSS-R 8,0x117x75 mm (10 szt.)	36,86	44,97	
27 771	Wiertło HSS-R 8,1x117x75 mm (10 szt.)	45,64	55,68	
27 772	Wiertło HSS-R 8,2x117x75 mm (10 szt.)	45,64	55,68	
27 773	Wiertło HSS-R 8,3x117x75 mm (10 szt.)	45,64	55,68	
27 774	Wiertło HSS-R 8,4x117x75 mm (10 szt.)	45,64	55,68	
27 775	Wiertło HSS-R 8,5x117x75 mm (10 szt.)	43,12	52,61	
27 776	Wiertło HSS-R 8,6x125x81 mm (10 szt.)	57,19	69,77	
27 777	Wiertło HSS-R 8,7x125x81 mm (10 szt.)	57,19	69,77	
27 778	Wiertło HSS-R 8,8x125x81 mm (10 szt.)	57,19	69,77	
27 779	Wiertło HSS-R 8,9x125x81 mm (10 szt.)	57,19	69,77	
27 780	Wiertło HSS-R 9,0x125x81 mm (10 szt.)	48,36	59,00	
27 781	Wiertło HSS-R 9,1x125x81 mm (10 szt.)	63,08	76,96	
27 782	Wiertło HSS-R 9,2x125x81 mm (10 szt.)	63,08	76,96	
27 783	Wiertło HSS-R 9,3x125x81 mm (10 szt.)	63,08	76,96	
27 784	Wiertło HSS-R 9,4x125x81 mm (10 szt.)	63,08	76,96	
27 785	Wiertło HSS-R 9,5x125x81 mm (10 szt.)	56,07	68,41	
27 786	Wiertło HSS-R 9,6x133x87 mm (10 szt.)	63,08	76,96	
27 787	Wiertło HSS-R 9,7x133x87 mm (10 szt.)	63,08	76,96	
27 788	Wiertło HSS-R 9,8x133x87 mm (10 szt.)	63,08	76,96	
27 789	Wiertło HSS-R 9,9x133x87 mm (10 szt.)	63,08	76,96	
27 790	Wiertło HSS-R 10,0x133x87 mm (10 szt.)	58,10	70,88	
27 792	Wiertło HSS-R 10,2x133x87 mm (5 szt.)	40,02	48,82	
27 795	Wiertło HSS-R 10,5x133x87 mm (5 szt.)	35,36	43,14	
27 800	Wiertło HSS-R 11,0x142x94 mm (5 szt.)	36,43	44,45	
27 805	Wiertło HSS-R 11,5x142x94 mm (5 szt.)	40,29	49,15	
27 810	Wiertło HSS-R 12,0x151x101 mm (5 szt.)	43,12	52,61	
27 815	Wiertło HSS-R 12,5x151x101 mm (5 szt.)	45,15	55,08	
27 820	Wiertło HSS-R 13,0x151x101 mm (5 szt.)	49,11	59,91	
27 821	Wiertło HSS-R 1,0x34x12 mm (2 szt.)	3,64	4,44	
27 822	Wiertło HSS-R 1,5x40x18 mm (2 szt.)	3,64	4,44	
27 823	Wiertło HSS-R 2,0x49x24 mm (2 szt.)	3,64	4,44	
27 824	Wiertło HSS-R 2,5x57x30 mm (2 szt.)	3,64	4,44	
27 825	Wiertło HSS-R 3,0x61x33 mm (2 szt.)	3,64	4,44	
27 826	Wiertło HSS-R 3,2x65x36 mm (2 szt.)	4,28	5,22	
27 827	Wiertło HSS-R 3,5x70x39 mm (2 szt.)	4,55	5,55	
27 828	Wiertło HSS-R 4,0x75x43 mm (2 szt.)	4,55	5,55	
27 829	Wiertło HSS-R 4,2x75x43 mm	3,15	3,84	
27 830	Wiertło HSS-R 4,5x80x47 mm	3,64	4,44	
27 831	Wiertło HSS-R 4,8x86x52 mm	3,64	4,44	
27 832	Wiertło HSS-R 5,0x86x52 mm	3,64	4,44	
27 833	Wiertło HSS-R 5,5x93x57 mm	3,64	4,44	
27 834	Wiertło HSS-R 6,0x93x57 mm	3,91	4,77	
27 835	Wiertło HSS-R 6,5x101x63 mm	3,91	4,77	
27 836	Wiertło HSS-R 6,8x109x69 mm	4,28	5,22	
27 837	Wiertło HSS-R 7,0x109x69 mm	4,28	5,22	
27 838	Wiertło HSS-R 7,5x109x69 mm	4,87	5,94	
27 839	Wiertło HSS-R 8,0x117x75 mm	5,30	6,47	
27 841	Wiertło HSS-R 8,5x117x75 mm	5,99	7,31	
27 842	Wiertło HSS-R 9,0x125x81 mm	6,37	7,77	

Indeks	Nazwa artykułu	Cena detaliczna PLN:	netto	brutto
Numer katalogowy 6 xx xxx 000				
27 843	Wiertło HSS-R 9,5x125x81 mm	7,06	8,61	
27 844	Wiertło HSS-R 10,0x133x87 mm	7,30	8,91	
27 846	Wiertło HSS-R 10,5x133x87 mm	9,20	11,22	
27 847	Wiertło HSS-R 11,0x142x94 mm	9,20	11,22	
27 848	Wiertło HSS-R 11,5x142x94 mm	9,84	12,01	
27 849	Wiertło HSS-R 12,0x151x101 mm	10,17	12,41	
27 850	Wiertło HSS-R 12,5x151x101 mm	11,29	13,77	
27 851	Wiertło HSS-R 13,0x151x101 mm	11,93	14,56	
27 852	Wiertło HSS-G 1,0x34x12 mm (10 szt.)	30,23	36,88	
27 853	Wiertło HSS-G 1,1x36x14 mm (10 szt.)	31,89	38,91	
27 854	Wiertło HSS-G 1,2x38x16 mm (10 szt.)	31,89	38,91	
27 855	Wiertło HSS-G 1,3x38x16 mm (10 szt.)	31,89	38,91	
27 856	Wiertło HSS-G 1,4x40x18 mm (10 szt.)	31,89	38,91	
27 857	Wiertło HSS-G 1,5x40x18 mm (10 szt.)	30,23	36,88	
27 858	Wiertło HSS-G 1,6x43x20 mm (10 szt.)	31,89	38,91	
27 859	Wiertło HSS-G 1,7x43x20 mm (10 szt.)	31,89	38,91	
27 860	Wiertło HSS-G 1,8x46x22 mm (10 szt.)	31,89	38,91	
27 861	Wiertło HSS-G 1,9x46x22 mm (10 szt.)	31,89	38,91	
27 862	Wiertło HSS-G 2,0x49x24 mm (10 szt.)	30,23	36,88	
27 863	Wiertło HSS-G 2,1x49x24 mm (10 szt.)	31,89	38,91	
27 864	Wiertło HSS-G 2,2x53x27 mm (10 szt.)	31,89	38,91	
27 865	Wiertło HSS-G 2,3x53x27 mm (10 szt.)	30,10	36,72	
27 866	Wiertło HSS-G 2,4x57x30 mm (10 szt.)	31,89	38,91	
27 867	Wiertło HSS-G 2,5x57x30 mm (10 szt.)	28,55	34,83	
27 868	Wiertło HSS-G 2,6x57x30 mm (10 szt.)	35,74	43,60	
27 869	Wiertło HSS-G 2,7x61x33 mm (10 szt.)	33,80	41,24	
27 870	Wiertło HSS-G 2,8x61x33 mm (10 szt.)	35,74	43,60	
27 871	Wiertło HSS-G 2,9x61x33 mm (10 szt.)	35,74	43,60	
27 872	Wiertło HSS-G 3,0x61x33 mm (10 szt.)	32,21	39,30	
27 873	Wiertło HSS-G 3,1x65x36 mm (10 szt.)	35,74	43,60	
27 874	Wiertło HSS-G 3,2x65x36 mm (10 szt.)	30,40	37,09	
27 875	Wiertło HSS-G 3,3x65x36 mm (10 szt.)	34,35	41,91	
27 876	Wiertło HSS-G 3,4x70x39 mm (10 szt.)	35,74	43,60	
27 877	Wiertło HSS-G 3,5x70x39 mm (10 szt.)	33,06	40,33	
27 878	Wiertło HSS-G 3,6x70x39 mm (10 szt.)	39,59	48,30	
27 879	Wiertło HSS-G 3,7x70x39 mm (10 szt.)	39,59	48,30	
27 880	Wiertło HSS-G 3,8x75x43 mm (10 szt.)	39,59	48,30	
27 881	Wiertło HSS-G 3,9x75x43 mm (10 szt.)	39,59	48,30	
27 882	Wiertło HSS-G 4,0x75x43 mm (10 szt.)	34,05	41,54	
27 883	Wiertło HSS-G 4,1x75x43 mm (10 szt.)	41,75	50,94	
27 884	Wiertło HSS-G 4,2x75x43 mm (10 szt.)	38,35	46,79	
27 885	Wiertło HSS-G 4,3x80x47 mm (10 szt.)	44,24	53,97	
27 886	Wiertło HSS-G 4,4x80x47 mm (10 szt.)	44,24	53,97	
27 887	Wiertło HSS-G 4,5x80x47 mm (10 szt.)	40,61	49,54	
27 888	Wiertło HSS-G 4,6x80x47 mm (10 szt.)	51,84	63,25	
27 889	Wiertło HSS-G 4,7x80x47 mm (10 szt.)	51,84	63,25	
27 890	Wiertło HSS-G 4,8x86x52 mm (10 szt.)	47,67	58,16	
27 891	Wiertło HSS-G 4,9x86x52 mm (10 szt.)	51,84	63,25	
27 892	Wiertło HSS-G 5,0x86x52 mm (10 szt.)	46,01	56,13	
27 893	Wiertło HSS-G 5,1x86x52 mm (10 szt.)	58,90	71,86	
27 894	Wiertło HSS-G 5,2x86x52 mm (10 szt.)	62,33	76,04	
27 895	Wiertło HSS-G 5,3x86x52 mm (10 szt.)	62,33	76,04	
27 896	Wiertło HSS-G 5,4x93x57 mm (10 szt.)	62,33	76,04	
27 897	Wiertło HSS-G 5,5x93x57 mm (10 szt.)	55,11	67,23	
27 898	Wiertło HSS-G 5,6x93x57 mm (10 szt.)	63,85	77,90	
27 899	Wiertło HSS-G 5,7x93x57 mm (10 szt.)	67,62	82,50	
27 900	Wiertło HSS-G 5,8x93x57 mm (10 szt.)	67,62	82,50	
27 901	Wiertło HSS-G 5,9x93x57 mm (10 szt.)	67,62	82,50	
27 902	Wiertło HSS-G 6,0x93x57 mm (10 szt.)	55,55	67,77	
27 903	Wiertło HSS-G 6,1x101x63 mm (10 szt.)	75,45	92,05	
27 904	Wiertło HSS-G 6,2x101x63 mm (10 szt.)	75,45	92,05	
27 905	Wiertło HSS-G 6,3x101x63 mm (10 szt.)	79,88	97,45	
27 906	Wiertło HSS-G 6,4x101x63 mm (10 szt.)	75,45	92,05	
27 907	Wiertło HSS-G 6,5x101x63 mm (10 szt.)	70,15	85,58	
27 908	Wiertło HSS-G 6,6x101x63 mm (5 szt.)	47,40	57,83	
27 909	Wiertło HSS-G 6,7x101x63 mm (5 szt.)	50,18	61,22	
27 910	Wiertło HSS-G 6,8x109x69 mm (5 szt.)	41,75	50,94	
27 911	Wiertło HSS-G 6,9x109x69 mm (5 szt.)	47,40	57,83	
27 912	Wiertło HSS-G 7,0x109x69 mm (5 szt.)	41,75	50,94	
27 913	Wiertło HSS-G 7,1x109x69 mm (5 szt.)	53,93	65,80	
27 914	Wiertło HSS-G 7,2x109x69 mm (5 szt.)	53,93	65,80	
27 915	Wiertło HSS-G 7,3x109x69 mm (5 szt.)	53,93	65,80	
27 916	Wiertło HSS-G 7,4x109x69 mm (5 szt.)	53,93	65,80	
27 917	Wiertło HSS-G 7,5x109x69 mm (5 szt.)	47,99	58,55	

Indeks	Nazwa artykułu	Cena detaliczna PLN:	
		netto	brutto
Numer katalogowy 6 xx xxx 000			
27 918	Wiertło HSS-G 7,6x117x75 mm (5 szt.)	60,99	74,41
27 919	Wiertło HSS-G 7,7x117x75 mm (5 szt.)	60,99	74,41
27 920	Wiertło HSS-G 7,8x117x75 mm (5 szt.)	60,99	74,41
27 921	Wiertło HSS-G 7,9x117x75 mm (5 szt.)	60,99	74,41
27 922	Wiertło HSS-G 8,0x117x75 mm (5 szt.)	53,90	65,76
27 923	Wiertło HSS-G 8,1x117x75 mm (5 szt.)	70,83	86,41
27 924	Wiertło HSS-G 8,2x117x75 mm (5 szt.)	70,83	86,41
27 925	Wiertło HSS-G 8,3x117x75 mm (5 szt.)	70,83	86,41
27 926	Wiertło HSS-G 8,4x117x75 mm (5 szt.)	70,83	86,41
27 927	Wiertło HSS-G 8,5x117x75 mm (5 szt.)	59,90	73,08
27 928	Wiertło HSS-G 8,6x125x81 mm (5 szt.)	74,20	90,52
27 929	Wiertło HSS-G 8,7x125x81 mm (5 szt.)	74,20	90,52
27 930	Wiertło HSS-G 8,8x125x81 mm (5 szt.)	74,20	90,52
27 931	Wiertło HSS-G 8,9x125x81 mm (5 szt.)	74,20	90,52
27 932	Wiertło HSS-G 9,0x125x81 mm (5 szt.)	69,76	85,11
27 933	Wiertło HSS-G 9,1x125x81 mm (5 szt.)	80,62	98,36
27 934	Wiertło HSS-G 9,2x125x81 mm (5 szt.)	80,62	98,36
27 935	Wiertło HSS-G 9,3x125x81 mm (5 szt.)	80,62	98,36
27 936	Wiertło HSS-G 9,4x125x81 mm (5 szt.)	80,62	98,36
27 937	Wiertło HSS-G 9,5x125x81 mm (5 szt.)	70,40	85,89
27 938	Wiertło HSS-G 9,6x133x87 mm (5 szt.)	83,40	101,75
27 939	Wiertło HSS-G 9,7x133x87 mm (5 szt.)	83,40	101,75
27 940	Wiertło HSS-G 9,8x133x87 mm (5 szt.)	88,28	107,70
27 941	Wiertło HSS-G 9,9x133x87 mm (5 szt.)	88,28	107,70
27 942	Wiertło HSS-G 10,0x133x87 mm (5 szt.)	84,48	103,07
27 943	Wiertło HSS-G 10,2x133x87 mm (5 szt.)	109,14	133,15
27 944	Wiertło HSS-G 10,5x133x87 mm (5 szt.)	108,07	131,85
27 945	Wiertło HSS-G 11,0x142x94 mm (5 szt.)	112,35	137,07
27 946	Wiertło HSS-G 11,5x142x94 mm (5 szt.)	121,98	148,82
27 947	Wiertło HSS-G 12,0x151x101 mm (5 szt.)	120,00	146,40
27 948	Wiertło HSS-G 12,5x151x101 mm (5 szt.)	136,00	165,92
27 949	Wiertło HSS-G 13,0x151x101 mm (5 szt.)	138,00	168,36
27 950	Wiertło HSS-G 1x34x12 mm (2 szt.)	8,13	9,92
27 951	Wiertło HSS-G 1,5x40x18 mm (2 szt.)	7,60	9,27
27 952	Wiertło HSS-G 2x49x24 mm (2 szt.)	7,60	9,27
27 953	Wiertło HSS-G 2,5x57x30 mm (2 szt.)	8,13	9,92
27 954	Wiertło HSS-G 3,0x61x33 mm (2 szt.)	8,13	9,92
27 955	Wiertło HSS-G 3,2x65x36 mm (2 szt.)	8,13	9,92
27 957	Wiertło HSS-G 3,5x70x39 mm (2 szt.)	8,13	9,92
27 958	Wiertło HSS-G 4,0x75x43 mm (2 szt.)	8,72	10,64
27 960	Wiertło HSS-G 4,2x80x47 mm	5,99	7,31
27 961	Wiertło HSS-G 4,5x80x47 mm	5,99	7,31
27 962	Wiertło HSS-G 4,8x86x52 mm	6,69	8,16
27 963	Wiertło HSS-G 5,0x86x52 mm	6,37	7,77
27 966	Wiertło HSS-G 5,5x93x57 mm	7,44	9,08
27 967	Wiertło HSS-G 6,0x93x57 mm	7,81	9,53
27 968	Wiertło HSS-G 6,5x101x63 mm	9,20	11,22
27 969	Wiertło HSS-G 6,8x109x69 mm	10,54	12,86
27 970	Wiertło HSS-G 7,0x109x69 mm	10,54	12,86
27 971	Wiertło HSS-G 7,5x109x69 mm	11,93	14,56
27 973	Wiertło HSS-G 8,0x117x75 mm	13,32	16,25
27 975	Wiertło HSS-G 8,5x117x75 mm	15,03	18,34
27 976	Wiertło HSS-G 9,0x125x81 mm	16,16	19,72
27 977	Wiertło HSS-G 9,5x125x81 mm	17,23	21,02
27 978	Wiertło HSS-G 10,0x133x87 mm	19,69	24,02
27 980	Wiertło HSS-G 10,5x133x87 mm	23,49	28,66
27 981	Wiertło HSS-G 11,0x142x94 mm	24,18	29,50
27 982	Wiertło HSS-G 11,5x142x94 mm	26,27	32,05
27 983	Wiertło HSS-G 12,0x151x101 mm	27,34	33,36
27 984	Wiertło HSS-G 12,5x151x101 mm	30,50	37,21
27 985	Wiertło HSS-G 13,0x151x101 mm	31,14	37,99
27 986	Wiertło do drewna CV 3x61x33 mm	4,00	4,88
27 987	Wiertło do drewna CV 4x75x43 mm	4,00	4,88
27 988	Wiertło do drewna CV 5x86x52 mm	4,25	5,19
27 989	Wiertło do drewna CV 6x93x57 mm	4,25	5,19
27 990	Wiertło do drewna CV 7x109x69 mm	4,95	6,04
27 991	Wiertło do drewna CV 8x117x75 mm	5,95	7,26
27 992	Wiertło do drewna CV 9x120x81 mm	7,30	8,91
27 993	Wiertło do drewna CV 10x133x87 mm	7,90	9,64
27 994	Wiertło do drewna CV 11x142x89 mm	11,15	13,60
27 995	Wiertło do drewna CV 12x151x96 mm	13,15	16,04
27 996	Wiertło do drewna CV 13x151x96 mm	14,80	18,06
27 997	Wiertło do drewna CV 14x151x96 mm	15,80	19,28
27 998	Wiertło do drewna CV 15x160x100 mm	19,05	23,24

Indeks	Nazwa artykułu	Cena detaliczna PLN:	
		netto	brutto
Numer katalogowy 6 xx xxx 000			
27 999	Wiertło do drewna CV 16x160x100 mm	21,25	25,93
28 000	Piła tarczowa HW/CT Ø 150x2,4/1,6x20 Z=36 WZ 10° multi cut	111,00	135,42
28 001	Piła tarczowa HW/CT Ø 152x2,4/1,6x20 Z=12 FZ 15° power cut	53,40	65,15
28 002	Piła tarczowa HW/CT Ø 160x2,2/1,4x20 Z=10 WZ 22° power cut	53,40	65,15
28 003	Piła tarczowa HW/CT Ø 167x2,4/1,6x20 Z=12 FZ 15° power cut	58,10	70,88
28 004	Piła tarczowa HW/CT Ø 190x2,6/1,8x20 Z=14 WZ 25° power cut	59,90	73,08
28 005	Piła tarczowa HW/CT Ø 190x2,2/1,4x30 Z=14 WZ 25° power cut	59,90	73,08
28 006	Piła tarczowa HW/CT Ø 190x2,2/1,4x30 Z=16 FZ/FA 12° power cut	89,80	109,56
28 007	Piła tarczowa HW/CT Ø 210x2,6/1,8x30 Z=16 FZ 25 power cut	84,50	103,09
28 008	Piła tarczowa HW/CT Ø 210x1,8/1,4x30 Z=24 WZ 5° power cut	120,00	146,40
28 009	Piła tarczowa HW/CT Ø 216x2,4/1,6x30 Z=24 WZ 5° neg. power cut	188,00	229,36
28 010	Piła tarczowa HW/CT Ø 230x2,6/1,8x30 Z=18 FZ/FA 10 power cut	141,00	172,02
28 011	Piła tarczowa HW/CT Ø 230x2,6/1,8x30 Z=24 WZ 20° power cut	147,00	179,34
28 012	Piła tarczowa HW/CT Ø 250x2,8/2x30 Z=24 WZ 10° power cut	113,00	137,86
28 013	Piła tarczowa HW/CT Ø 250x2,8/2x30 Z=24 WZ 3° neg. power cut	120,00	146,40
28 014	Piła tarczowa HW/CT Ø 300x2,8/1,8x30 Z=28 WZ 15° power cut	144,00	175,68
28 015	Piła tarczowa HW/CT Ø 315x2,8/1,8x30 Z=20 FZ 22° power cut	150,00	183,00
28 016	Piła tarczowa HW/CT Ø 315x3/2x30 Z=24 WZ 20° power cut	157,00	191,54
28 017	Piła tarczowa HW/CT Ø 350x2,8/1,8x30 Z=22 FZ 22° power cut	151,00	184,22
28 018	Piła tarczowa HW/CT Ø 400x3,5/2,5x30 Z=28 FZ/FA 10° power cut	206,00	251,32
28 019	Piła tarczowa HW/CT Ø 400x3,5/2,5x30 Z=60 WZ 15° power cut	309,00	376,98
28 020	Piła tarczowa HW/CT Ø 450x3,5/2,5x30 Z=32 FZ/FA 10° power cut	288,00	351,36
28 021	Piła tarczowa HW/CT Ø 450x3,8/2,8x30 Z=66 WZ 15° power cut	482,00	588,04
28 022	Piła tarczowa HW/CT Ø 500x3,8/2,8x30 Z=22 WZ power cut	288,00	351,36
28 023	Piła tarczowa HW/CT Ø 600x3,8/2,8x30 Z=26 WZ power cut	452,00	551,44
28 024	Piła tarczowa HW/CT Ø 700x4,2/3,2x30 Z=42 WZ power cut	752,00	917,44
28 030	Piła tarczowa HW/CT Ø 160x1,6/1,1x20 Z=24 WZ 22° precision cut	97,45	118,89
28 031	Piła tarczowa HW/CT Ø 160x2,2/1,4x20 Z=24 WZ 20° precision cut	97,45	118,89
28 032	Piła tarczowa HW/CT Ø 167x2,4/1,6x20 Z=20 WZ 20° precision cut	97,45	118,89
28 033	Piła tarczowa HW/CT Ø 167x2,4/1,6x20 Z=40 WZ 10° precision cut	107,00	130,54
28 034	Piła tarczowa HW/CT Ø 190x2,6/1,8x20 Z=48 WZ 10° precision cut	132,00	161,04
28 035	Piła tarczowa HW/CT Ø 190x2,2/1,4x20 Z=66 WZ 15° precision cut	132,00	161,04
28 036	Piła tarczowa HW/CT Ø 210x2,4/1,6x30 Z=30 WZ 22° precision cut	120,00	146,40
28 037	Piła tarczowa HW/CT Ø 210x2,4/1,8x30 Z=40 WZ 3° precision cut	144,00	175,68
28 038	Piła tarczowa HW/CT Ø 210x2,8/1,8x30 Z=42 FZ/TZ 1° neg. precision cut	162,00	197,64
28 039	Piła tarczowa HW/CT Ø 210x2,4/1,6x30 Z=42 WZ 22° precision cut	151,00	184,22
28 040	Piła tarczowa HW/CT Ø 210x2,6/1,8x30 Z=56 WZ 10° precision cut	167,00	203,74
28 043	Piła tarczowa HW/CT Ø 220x2,6/1,6x30 Z=48 DZ/HZ 10° precision cut	169,00	206,18
28 044	Piła tarczowa HW/CT Ø 230x2,6/1,8x30 Z=56 WZ 15° precision cut	177,00	215,94
28 045	Piła tarczowa HW/CT Ø 250x2,8/1,8x30 Z=34 WZ 15° precision cut	125,00	152,50
28 046	Piła tarczowa HW/CT Ø 250x2,8/1,8x30 Z=42 WZ 15° precision cut	169,00	206,18
28 047	Piła tarczowa HW/CT Ø 250x2,4/1,8x30 Z=48 WZ 5° neg. precision cut	174,00	212,28
28 048	Piła tarczowa HW/CT Ø 250x2,4/1,8x30 Z=60 WZ 5° neg. precision cut	188,00	229,36
28 049	Piła tarczowa HW/CT Ø 250x2,8/1,8x30 Z=60 WZ 15° precision cut	188,00	229,36
28 050	Piła tarczowa HW/CT Ø 250x3,2/2,2x30 Z=60 WZ 10° precision cut	188,00	229,36
28 051	Piła tarczowa HW/CT Ø 300x2,8/1,8x30 Z=48 WZ 15° precision cut	169,00	206,18
28 052	Piła tarczowa HW/CT Ø 300x3,2/2,2x30 Z=60 DZ/HZ 10° precision cut	277,00	337,94
28 053	Piła tarczowa HW/CT Ø 300x2,8/1,8x30 Z=72 WZ 10° precision cut	199,00	242,78
28 054	Piła tarczowa HW/CT Ø 305x2,4/1,8x30 Z=60 WZ 15° precision cut	265,00	323,30
28 055	Piła tarczowa HW/CT Ø 305x2,4/1,8x30 Z=80 WZ 5° precision cut	309,00	376,98
28 056	Piła tarczowa HW/CT Ø 315x2,8/1,8x30 Z=48 WZ 15° precision cut	182,00	222,04
28 057	Piła tarczowa HW/CT Ø 315x2,8/1,8x30 Z=48 WZ 0° precision cut	182,00	222,04
28 058	Piła tarczowa HW/CT Ø 315x2,8/1,8x30 Z=84 WZ 10° precision cut	309,00	376,98
28 070	Piła tarczowa HW/CT Ø 152x2,4/1,6x20 Z=54 FZ/TZ 5° neg. multi cut	171,00	208,62
28 071	Piła tarczowa HW/CT Ø 160x2,2/1,4x20 Z=30 WZ 5° +/- 1.5 multi cut	113,00	137,86
28 072	Piła tarczowa HW/CT Ø 160x2,2/1,4x20 Z=42 WZ 15° multi cut	125,00	152,50
28 073	Piła tarczowa HW/CT Ø 160x2,2/1,4x20 Z=54 FZ/TZ 8° multi cut	143,00	174,46
28 074	Piła tarczowa HW/CT Ø 167x2,4/1,6x20 Z=42 FZ/TZ 6° neg. multi cut	135,00	164,70
28 075	Piła tarczowa HW/CT Ø 190x2,2/1,4x30 Z=36 WZ 5° +/- 1.5 multi cut	125,00	152,50
28 076	Piła tarczowa HW/CT Ø 190x2,6/1,8x20 Z=54 FZ/TZ 5° neg. multi cut	164,00	200,08
28 077	Piła tarczowa HW/CT Ø 190x2,2/1,4x30 Z=56 FZ/TZ 8° multi cut	164,00	200,08
28 078	Piła tarczowa HW/CT Ø 210x2,6/1,8x30 Z=54 FZ/TZ 5° neg. multi cut	185,00	225,70
28 079	Piła tarczowa HW/CT Ø 210x2,8/2x30 Z=60 WZ 5° neg. multi cut	167,00	203,74
28 080	Piła tarczowa HW/CT Ø 210x2,8/2x30 Z=60 FZ/TZ 5° neg. multi cut	205,00	250,10
28 081	Piła tarczowa HW/CT Ø 210x2,4/1,6x30 Z=64 WZ 10° multi cut	167,00	203,74
28 082	Piła tarczowa HW/CT Ø 210x2,4/1,6x30 Z=64 FZ/TZ 5° neg. multi cut	205,00	250,10
28 083	Piła tarczowa HW/CT Ø 216x2,6/1,6x30 Z=60 FZ/TZ 5° neg. multi cut	276,00	336,72
28 084	Piła tarczowa HW/CT Ø 220x2,6/1,6x30 Z=80 FZ/TZ 10° multi cut	239,00	291,58
28 085	Piła tarczowa HW/CT Ø 230x2,6/1,8x30 Z=60 WZ 5 multi cut	186,00	226,92
28 086	Piła tarczowa HW/CT Ø 230x2,6/1,8x30 Z=60 FZ/TZ 8 multi cut	188,00	229,36
28 087	Piła tarczowa HW/CT Ø 250x2,8/1,8x30 Z=80 WZ 10° multi cut	214,00	261,08
28 088	Piła tarczowa HW/CT Ø 250x2,8/2x30 Z=80 FZ/TZ 5° neg. multi cut	246,00	300,12
28 089	Piła tarczowa HW/CT Ø 300x2,8/1,8x30 Z=96 WZ 10° multi cut	258,00	314,76
28 090	Piła tarczowa HW/CT Ø 300x2,8/2x30 Z=96 FZ/TZ 6° neg. multi cut	289,00	352,58

Indeks	Nazwa artykułu	Cena detaliczna PLN: netto	brutto
Numer katalogowy 6 xx xxx 000			
28 091	Piła tarczowa HW/CT Ø 305x2,8/2x30 Z=96 FZ/TZ 5° neg. multi cut	370,00	451,40
28 092	Piła tarczowa HW/CT Ø 315x2,8/2x30 Z=96 FZ/TZ 5° neg. multi cut	370,00	451,40
28 100	Piła tarczowa CV Ø 315x1,8/1,8x30 Z=56 KV power cut	93,90	114,56
28 101	Piła tarczowa CV Ø 315x1,8/1,8x30 Z=80 NV power cut	93,90	114,56
28 102	Piła tarczowa CV Ø 350x1,8/1,8x30 Z=56 NV power cut	112,00	136,64
28 103	Piła tarczowa CV Ø 350x1,8/1,8x30 Z=80 NV power cut	112,00	136,64
28 104	Piła tarczowa CV Ø 400x2,2/2,2x30 Z=32 SP power cut	118,00	143,96
28 105	Piła tarczowa CV Ø 400x2/2x30 Z=56 KV power cut	118,00	143,96
28 106	Piła tarczowa CV Ø 400x2/2x30 Z=80 NV power cut	118,00	143,96
28 107	Piła tarczowa CV Ø 450x2,5/2,5x30 Z=36 SP power cut	182,00	222,04
28 108	Piła tarczowa CV Ø 500x2,5/2,5x30 Z=56 KV power cut	212,00	258,64
28 109	Piła tarczowa CV Ø 600x2,8/2,8x30 Z=56 KV power cut	388,00	473,36
28 110	Piła tarczowa CV Ø 700x2,8/2,8x30 Z=56 KV power cut	493,00	601,46
28 134	Tarcza diamentowa Top-Range: "professional"/ "CP", granit/beton 230x22,23 mm	433,00	528,26
28 220	Piła tarczowa HW/CT Ø 254x30 Z=24 WZ 5° neg. power cut	120,00	146,40
28 221	Piła tarczowa HW/CT Ø 254x30 Z=48 WZ 5° neg. precision cut	174,00	212,28
28 222	Piła tarczowa HW/CT Ø 254x30 Z=60 WZ 5° neg. multi cut	188,00	229,36
28 223	Piła tarczowa HW/CT Ø 254x30 Z=80 FZ/TZ 5° neg. multi cut	246,00	300,12
29 1748	ciernica garmkowa A 80-M 80x25x22,2 C 18	27,60	33,67
30 001	Dysza szerokostrumieniowa szer. 50 mm do opalarek	29,50	35,99
30 002	Dysza szerokostrumieniowa szer. 75 mm do opalarek	32,05	39,10
30 003	Dysza 75 mm do opalarek	32,05	39,10
30 004	Dysza reflektorowa do opalarek	28,70	35,01
30 005	Dysza redukcyjna 9 mm do opalarek	27,65	33,73
30 006	Dysza szczelinowa do opalarek	30,50	37,21
30 007	Dysza do zgrzewania do opalarek	48,30	58,93
30 008	Dysza tn ca do opalarek	31,25	38,13
30 010	Dysza redukcyjna 14 mm do opalarek	28,70	35,01
30 013	W e kurczliwe 4,8-9,5 mm (30 szt.)	29,15	35,56
30 014	Pr ty do zgrzewania HDPE twardy polietylen (100 g)	32,40	39,53
30 015	Pr ty do zgrzewania twardego (100 g)	32,40	39,53
30 019	Pr ty do zgrzewania mi kkiego (100 g)	32,40	39,53
30 020	Pr ty do zgrzewania PP polipropylen (100 g)	32,40	39,53
30 021	Pr ty do zgrzewania LDPE mi kki polietylen (100 g)	32,40	39,53
30 025	Frez do zest. elektromagnet. 14x25 mm	310,00	378,20
30 027	Frez do zest. elektromagnet. 16x25 mm	331,00	403,82
30 028	Frez do zest. elektromagnet. 17x25 mm	334,00	407,48
30 029	Frez do zest. elektromagnet. 18x25 mm	339,00	413,58
30 030	Frez do zest. elektromagnet. 19x25 mm	360,00	439,20
30 031	Frez do zest. elektromagnet. 20x25 mm	366,00	446,52
30 032	Frez do zest. elektromagnet. 21x25 mm	380,00	463,60
30 033	Frez do zest. elektromagnet. 22x25 mm	389,00	474,58
30 035	Frez do zest. elektromagnet. 24x25 mm	415,00	506,30
30 036	Frez do zest. elektromagnet. 25x25 mm	459,00	559,98
30 037	Frez do zest. elektromagnet. 26x25 mm	465,00	567,30
30 038	Frez do zest. elektromagnet. 27x25 mm	480,00	585,60
30 039	Frez do zest. elektromagnet. 28x25 mm	521,00	635,62
30 041	Frez do zest. elektromagnet. 30x25 mm	567,00	691,74
30 043	Frez do zest. elektromagnet. 32x25 mm	611,00	745,42
30 051	Trzpie kontruj cy uchwyt wiertarski z gwintem wewn. 1/2"-20 UNF	49,80	60,76
30 054	Wiertło prowadz ce krótkie	76,35	93,15
30 055	Wiertło prowadz ce długie	76,35	93,15
30 065	Akumulator NiCd 9,6 V 1,7 Ah	201,00	245,22
30 069	Akumulator NiCd 7,2 V 1,4 Ah	141,00	172,02
30 070	Akumulator NiCd 9,6 V 1,4 Ah	176,00	214,72
30 072	Akumulator NiCd 9,6 V 1,7 Ah	194,00	236,68
30 073	Akumulator NiCd 12 V 1,7 Ah	234,00	285,48
30 075	Frez do zest. elektromagnetycznego; 14x50 mm	416,00	507,52
30 077	Frez do zest. elektromagnetycznego; 16x50 mm	487,00	594,14
30 078	Frez do zest. elektromagnetycznego; 17x50 mm	497,00	606,34
30 079	Frez do zest. elektromagnetycznego; 18x50 mm	513,00	625,86
30 081	Frez do zest. elektromagnetycznego; 20x50 mm	546,00	666,12
30 082	Frez do zest. elektromagnetycznego; 21x50 mm	559,00	681,98
30 083	Frez do zest. elektromagnetycznego; 22x50 mm	585,00	713,70
30 084	Frez do zest. elektromagnetycznego; 23x50 mm	614,00	749,08
30 085	Frez do zest. elektromagnetycznego; 24x50 mm	624,00	761,28
30 086	Frez do zest. elektromagnetycznego; 25x50 mm	663,00	808,86
30 087	Frez do zest. elektromagnetycznego; 26x50 mm	672,00	819,84
30 088	Frez do zest. elektromagnetycznego; 27x50 mm	682,00	832,04
30 089	Frez do zest. elektromagnetycznego; 28x50 mm	692,00	844,24
30 091	Frez do zest. elektromagnetycznego; 30x50 mm	763,00	930,86
30 093	Frez do zest. elektromagnetycznego; 32x50 mm	835,00	1018,70
30 103	Ogranicznik k towy	494,00	602,68
30 105	Stopka do kopiowania z tulej 9 mm	39,05	47,64

Indeks	Nazwa artykułu	Cena detaliczna PLN: netto	brutto
Numer katalogowy 6 xx xxx 000			
30 106	Stopka do kopiowania z tulej 11 mm	40,75	49,72
30 118	Stopka do kopiowania z tulej 17 mm	42,25	51,55
30 119	Stopka do kopiowania z tulej 24 mm	42,25	51,55
30 120	Stopka do kopiowania z tulej 27 mm	42,25	51,55
30 121	Stopka do kopiowania z tulej 30 mm	42,25	51,55
30 142	Przej ciówka z kwadr. 1/4" na sze ciok t: d. 50 mm	36,05	43,98
30 187	ciernica trzpieniowa 50 mm/6 mm A 24 grub. 6 mm	16,10	19,64
30 189	Trzpie osadczy 6 mm	39,65	48,37
30 191	Tarcza tn ca 50x1,1x6 mm	6,28	7,67
30 192	Tarcza tn ca 50x2,0x6 mm	6,54	7,98
30 201	No e tn ce do Ku 6870	36,65	44,71
30 202	Stempel tn cy do KN 6875	259,00	315,98
30 203	Matryca KN 6875	252,00	307,44
30 204	Matryca KN 6875 do blachy falistej	293,00	357,46
30 244	Szczotka uniwersalna 120x40 mm	41,75	50,94
30 245	Szczotka poduszkowa 60x40 mm	32,75	39,96
30 246	Szczotka do odkurzania kaloryferów	34,65	42,27
30 265	Nasadka magnet. 6-k t 1/4" d. 65 mm roz. 6 mm	25,54	31,16
30 267	Nasadka magnet. 6-k t 1/4" d. 65 mm roz. 8 mm	25,54	31,16
30 271	Nasadka magnet. 6-k t 1/4" d. 65 mm roz. 13 mm	42,54	51,90
30 276	Trzpie ustalaj cy SDS	221,00	269,62
30 282	Dwustronne no e do struga z w glików spiek. (Zszt.)	30,90	37,70
30 283	Element ustalaj cy przy pracy z wiertłami SDS z gwintem Ratio	83,65	102,05
30 312	W ss cy r. 58 mm, dł. 3 m	212,00	258,64
30 314	Rury ss ce r. 35 mm dł. 0,40 m z PVC (2 szt.)	101,00	123,22
30 316	Tuleja redukcyjna 35/58 mm	21,15	25,80
30 317	Uchwyt ł cz cy w z rur ss c odkurzacza	36,35	44,35
30 318	W do odkurzacza 35 mm/1,75 m	89,45	109,13
30 320	Dysza ss ca, szer. 120 mm	35,35	43,13
30 322	Dysza uniwersalna, szer. 300 mm	76,65	93,51
30 323	Dysza szczelinowa dł. 200 mm	15,75	19,22
30 324	Dysza gumowa dł. 200 mm	42,90	52,34
30 328	Dysza wielofunkcyjna szer. 270 mm	110,00	134,20
30 329	Dysza podłogowa, szer. 370 mm	86,60	105,65
30 331	W do odkurzacza 2,5 m	116,00	141,52
30 332	Ochrona przeciwdotykowa	22,90	27,94
30 339	Worki do odkurzacza (5 szt.)	165,00	201,30
30 344	W przedłu aj cy do odkurzacza 4 C436m	321,00	391,62
30 360	Zderzak z rolkami prowadz cymi	49,80	60,76
30 367	Oslona ochronna tarczy tn cej 125 mm	115,00	140,30
30 380	Grot zbie ny z chwytlem 6-k tnym SW 19 dł. 450 mm	60,40	73,69
30 381	Dłuto w skie z chwytlem 6-k tnym SW 19 dł. 450 mm szer. 25 mm	63,70	77,71
30 425	Zestaw bitów Promotion 71 szt.	142,00	173,24
30 427	Zestaw bitów Promotion 15 szt.	44,05	53,74
30 440	Zestaw ko cówek wkr takowych z przystawk do wkr cania pod k tem	310,00	378,20
30 442	Przystawka do wkr cania k towego	153,00	186,66
30 445	32-cz ciowy zestaw ko cówek wkr takowych Promotion	73,30	89,43
30 448	113-cz ciowy zestaw ko cówek wkr takowych Promotion	117,00	142,74
30 451	Zestaw bitów i wiertel I 17-cz ciowy	148,00	180,56
30 452	Zestaw bitów i wiertel II 15-cz ciowy	93,00	113,46
30 454	Zestaw bitów IV 20-cz ciowy	54,95	67,04
30 457	50-cz ciowy zestaw nasadek Promotion	97,50	118,95
30 463	Przystawka do wkr cania k towego 57 Nm	301,00	367,22
30 467	Komplet no y do struga HSS 260 mm (2 szt.)	357,00	435,54
30 474	olej konserwuj cy do no yc do wyplotu 1l	81,30	99,19
30 475	olej konserwuj cy do no yc do wyplotu - spray	59,70	72,83
30 476	Przystawka frezarska do stojaka frezarsko-wiertarskiego 700	441,00	538,02
30 477	Zestaw wiertel i dłu SDS plus	95,90	117,00
30 478	3-cz ciowy zestaw dłu SDS Plus	95,60	116,63
30 484	5-cz ciowy zestaw dłu SDS Plus	147,00	179,34
30 488	5-cz ciowy zestaw dłu SDS Max	227,00	276,94
30 489	5-cz ciowy zestaw dłu SDS Max	195,00	237,90
30 511	Wiertło SDS Plus 5x140x80 mm	11,90	14,52
30 519	Wiertło SDS Plus 10x450x400 mm	48,20	58,80
30 526	Wiertło SDS Plus 12x450x410 mm	47,65	58,13
30 527	Wiertło SDS Plus 12x600x550 mm	70,10	85,52
30 528	Wiertło SDS Plus 14x600x550 mm	80,80	98,58
30 531	Wiertło SDS Plus 16x450x400 mm	64,90	79,18
30 532	Wiertło SDS Plus 16x600x550 mm	93,50	114,07
30 533	Wiertło SDS Plus 18x200x150 mm	55,36	67,54
30 534	Wiertło SDS Plus 19x200x150 mm	61,30	74,79
30 535	Wiertło SDS Plus 19x450x400 mm	89,45	109,13
30 536	Wiertło SDS Plus 20x200x150 mm	70,40	85,89
30 537	Wiertło SDS Plus 20x450x400 mm	96,70	117,97

Indeks	Nazwa artykułu	Cena detaliczna PLN: netto	brutto
Numer katalogowy 6 xx xxx 000			
30 538	Wiertło SDS Plus 22x250x200 mm	83,22	101,53
30 539	Wiertło SDS Plus 22x450x400 mm	102,00	124,44
30 540	Wiertło SDS Plus 24x250x200 mm	103,00	125,66
30 541	Wiertło SDS Plus 24x450x400 mm	125,00	152,50
30 542	Wiertło SDS Plus 26x250x200 mm	108,00	131,76
30 548	Wiertło SDS Plus 26x450x400 mm	138,00	168,36
30 549	Wiertło SDS Plus 25x450x400 mm	145,00	176,90
30 550	Szczotka tarczowa z drutu stalowego 75/6 mm	13,45	16,41
30 551	Szczotka tarczowa z drutu stalowego 100/6 mm	12,05	14,70
30 552	Szczotka garnkowa z drutu stalowego 75 mm	13,45	16,41
30 553	Szczotka garnkowa z drutu stalowego 75 mm	13,45	16,41
30 554	Szczotka trzpieniowa p dźwola z drutu stalowego 25/6 mm	13,45	16,41
30 560	Bit holder w/o magnet op.: 1 szt.	25,54	31,16
30 565	Zestaw do przezbrajania no y Rustikal HSS; strug	364,00	444,08
30 566	Dwustronne no e RUSTIKAL ze stali HSS; 2 szt.	164,00	200,08
30 570	Zszywki szer. 10 mm dl. 8 mm (1000 szt. )	7,65	9,33
30 571	Zszywki szer. 10 mm dl. 10 mm (1000 szt.)	7,95	9,70
30 572	Zszywki szer. 10 mm dl. 12 mm (1000 szt.)	8,45	10,31
30 573	Zszywki szer. 10 mm dl. 14 mm (1000 szt.)	8,85	10,80
30 574	Zszywki szer. 10 mm dl. 18 mm (1000 szt.)	11,65	14,21
30 576	Zszywki szer. 10 mm dl. 8 mm (2000 szt. )	19,35	23,61
30 577	Zszywki szer. 10 mm dl. 10 mm (2000 szt.)	21,50	26,23
30 578	Zszywki szer. 10 mm dl. 14 mm (2000 szt.)	26,55	32,39
30 580	Zestaw 4 szt. wiertel SDS Plus w kasce (5-6-8-10 mm, dl. 110/160 mm)	61,75	75,34
30 581	Zestaw 5 szt. wiertel SDS Plus w kasce (5-6-8-10 mm, dl. 140/160 mm)	71,55	87,29
30 584	Zestaw 7 szt. wiertel SDS Plus w kasce (5-6-8-8-10-12 mm, dl. 110/160/165 mm)	122,00	148,84
30 589	Wiertło SDS Plus 18x450x400 mm	86,00	104,92
30 590	Wiertło SDS Plus 20x300x250 mm	82,80	101,02
30 591	IDR przystawka do odsysania pyłu do BHE 20 Compact	629,00	767,38
30 592	Gwo dzie 16 mm (1000 szt.)	19,60	23,91
30 593	Gwo dzie 19 mm (1000 szt.)	20,35	24,83
30 606	Filtr karbowany do IDR	43,85	53,50
30 607	Uszczelka uniwersalna do IDR	14,65	17,87
30 608	Dysza z uszczelk do IDR	21,60	26,35
30 609	Dysza ze szczotk do IDR	35,55	43,37
30 610	Zestaw uszczelkek (kapturków) 5 szt. (IDR)	19,05	23,24
30 630	Magnetyczny uchwyt na bity op.: 1 szt.	36,62	44,67
30 636	ciernica cylindryczna 250x40 mm 36P	267,00	325,74
30 637	ciernica cylindryczna 250x40 mm 60N	267,00	325,74
30 641	Tuleja ogranicz. gł boko wkr cania 91 mm	30,20	36,84
30 643	Tuleje ogranicz. gł boko wkr cania 67 mm	25,10	30,62
30 645	Tuleje ogranicz. gł boko wkr cania 49 mm	21,50	26,23
30 647	Tarcza szlifierska 200x25x32 mm P 36 *	144,00	175,68
30 648	Magnetyczny uchwyt na bity op.: 1 szt.	61,08	74,52
30 650	Przystawka do wkr cania k łowego do PowerMaxx-a	185,00	225,70
30 656	Tarcza szlifierska 175x25x32 mm KN 60	112,00	136,64
30 657	Tarcza szlifierska 175x25x32 mm KN 36	112,00	136,64
30 698	Ta ma cierna P 180 (5 szt.); 100 x 620 mm *	44,30	54,05
30 705	Kolnierz oporowy	5,15	6,28
30 706	Nakr tka zaciskowa	6,55	7,99
30 710	Tuleja zaciskowa 6 mm	59,70	72,83
30 714	Tuleja zaciskowa z otworem 6 mm	58,90	71,86
30 715	Tuleja zaciskowa z otworem 3 mm	78,40	95,65
30 716	Tuleja zaciskowa z otworem 1/4"	58,90	71,86
30 727	ciernica garnkowa KN 80 M 80x25 mm	40,35	49,23
30 728	ciernica garnkowa CD 30 N 80x25 mm	40,80	49,78
30 746	Klucz nasadowy 6-k t 6 mm op.: 1 szt.	31,83	38,83
30 747	Klucz nasadowy 6-k t 1/4" op.: 1 szt.	31,83	38,83
30 748	Klucz nasadowy 6-k t 7 mm op.: 1 szt.	31,83	38,83
30 749	Klucz nasadowy 6-k t 8 mm op.: 1 szt.	31,83	38,83
30 750	Klucz nasadowy 6-k t 9 mm op.: 1 szt.	35,12	42,85
30 752	Klucz nasadowy 6-k t 10 mm op.: 1 szt.	35,12	42,85
30 753	Klucz nasadowy 6-k t 12 mm op.: 1 szt.	51,45	62,77
30 754	Klucz nasadowy 6-k t 13 mm op.: 1 szt.	53,61	65,41
30 785	ciernica 200x25 mm K60	140,00	170,80
30 800	Nakr tka zaciskowa - Quick M14	165,00	201,30
30 819	14-cz ciowy zestaw wiertel SDS-Plus-Pro 4 *	146,00	178,12
30 850	Brzeszczot bezko cowy 6,0x0,5	69,80	85,16
30 851	Brzeszczot bezko cowy 12,5x0,6	73,95	90,22
30 852	Brzeszczot 3,5x0,5	70,95	86,56
30 855	Brzeszczot 16x0,5 4Z/Z	81,95	99,98
30 867	Rury ss ce r. 58 mm dl. 0,50 m (2 szt.)	56,00	68,32
30 868	Dysza podłogowa	85,75	104,62
30 869	Dysza do grubych zanieczyszcze	27,20	33,18

\* do wyczerpania zapasów magazynowych

Indeks	Nazwa artykułu	Cena detaliczna PLN: netto	brutto
Numer katalogowy 6 xx xxx 000			
30 870	Dysza spoinowa	12,75	15,56
30 885	Zestaw dysz	18,90	23,06
30 886	Klej do pistoletów - 500 g - transparentny	36,40	44,41
30 887	Klej do pistoletów - 500 g - jasno- óty	36,40	44,41
30 888	Worek na wióry; strug	106,00	129,32
30 891	Klej 20 kg (30887)	1036,00	1263,92
30 896	Worek na pył (10 szt.)	80,00	97,60
30 897	Rozgał nik	18,90	23,06
30 898	Zł czka z poł czeniem bagnetowym r. 35 mm	28,00	34,16
30 901	Zszywki szer. 4 mm dl. 12 mm (2000 szt. )	22,90	27,94
30 902	Zszywki szer. 4 mm dl. 15 mm (2000 szt.)	23,60	28,79
30 903	Zszywki szer. 4 mm dl. 18 mm (2000 szt.)	28,00	34,16
30 904	Zszywki szer. 4 mm dl. 23 mm (2000 szt.)	31,25	38,13
30 905	Zszywki szer. 4 mm dl. 26 mm (2000 szt.)	33,40	40,75
30 906	Zszywki szer. 4 mm dl. 30 mm (2000 szt.)	34,95	42,64
30 907	Gwo dzie 25 mm (1000 szt.)	21,15	25,80
30 908	Gwo dzie 30 mm (1000 szt.)	22,90	27,94
30 909	Zszywki szer. 4 mm dl. 18 mm (2000 szt.)	156,00	190,32
30 910	Zszywki szer. 4 mm dl. 26 mm (2000 szt.)	196,00	239,12
30 911	Spinaoz profilowy - 3 mm (250 szt.)	22,20	27,08
30 923	Przyrz d do wyci gania zszywek	42,25	51,55
30 924	Króciec do odci gu na wióry	18,70	22,81
30 928	Ł czówka z gwintem 1/2"-20 UNF do elementu 30283	54,55	66,55
30 930	Frez palcowy 2-ostrz. z uchwytem 8 mm 3x6 *	38,93	47,50
30 931	Frez palcowy 2-ostrz. z uchwytem 8 mm 4x9,5	38,93	47,50
30 932	Frez palcowy 2-ostrz. z uchwytem 8 mm 5x11,5	39,55	48,25
30 933	Frez palcowy 2-ostrz. z uchwytem 8 mm 6x16	40,38	49,26
30 934	Frez palcowy 2-ostrz. z uchwytem 8 mm 8x19	43,16	52,65
30 935	Frez palcowy 2-ostrz. z uchwytem 8 mm 10x20	48,98	59,75
30 936	Frez do rowków z uchwyt. nr 5	82,81	101,03
30 937	Frez do rowków z uchwyt. nr 6	82,81	101,03
30 938	Frez do rowków z uchwyt. nr 8	82,81	101,03
30 939	Frez palcowy 2-ostrz. z uchwytem 8 mm 10x20	84,67	103,29
30 940	Frez palcowy 2-ostrz. z uchwytem 8 mm 12x20	84,67	103,29
30 941	Frez do rowków z uchwyt. nr 16	90,69	110,64
30 942	Frez do rowków z uchwyt. nr 20	111,24	135,71
30 943	Frez do wyokr glania HSS 8x12x4	57,94	70,68
30 947	Frez do wyokr glania HM 12,7x9x6,35	113,30	138,23
30 948	Frez do zaokr gle HSS 23,8x16x9,5	100,84	123,02
30 949	Frez do wier wałków HSS 15,5x10x5	100,84	123,02
30 951	Frez do plew/wczep. HSS 14,3x13,3 15 stopni	76,74	93,62
30 952	Frez do plew/wczep. HSS 12,2x10 15 stopni	61,13	74,58
30 954	Frez do wr gów HSS 23,8x11,5	99,65	121,58
30 955	Frez do półwyokr glania HSS 23,8x16x9,5	96,10	117,24
30 957	Frez do rowków HSS 11x14 60 stopni	52,99	64,65
30 958	Frez do rowków HSS 14x18 90 stopni	57,94	70,68
30 959	Frez do rowków HM 14x18 90 stopni	108,15	131,94
30 964	Frez do profili A HSS 29x16,5x3+4	115,36	140,74
30 965	Frez do profili B HSS 29x16,5x3+4	115,36	140,74
30 966	Uchwyt trzpieniowy	36,72	44,80
30 974	Frez do wier wałków HSS 27,8x16x9,5	109,18	133,20
30 975	Frez do profili HSS 30,1x23x7,2	110,21	134,46
30 976	Tuleja zaciskowa z otworem 3 mm	104,00	126,88
30 977	Tuleja zaciskowa z otworem 6 mm	70,55	86,07
30 978	Tuleja zaciskowa z otworem 1/4"	70,55	86,07
30 979	Tuleja zaciskowa z otworem 8 mm	70,55	86,07
30 980	Wałek gi tki 7500-30000 obr. /min.	671,00	818,62
30 991	Przechylny ogranicznik prowadz cy; strug	156,00	190,32
30 992	Grot zbie ny SDS Plus dl. 250 mm (okr gly przekroj ostrza)	28,35	34,59
30 993	Frez do rowków z uchwyt. 8 mm 12x20	57,22	69,80
30 994	Frez do rowków z uchwyt. 8 mm 14x20	62,73	76,53
30 995	Frez do rowków z uchwyt. 8 mm 16x20	69,53	84,82
30 996	Frez do rowków z uchwyt. 8 mm 18x20	81,42	99,33
30 997	Frez do rowków z uchwyt. 8 mm 20x20	88,99	108,57
30 998	Frez do zaokr gle HSS 17,5x14x6,35	87,86	107,19
31 001	Ta my szlifierskie 75x533 mm; P40 (3 szt.)	22,35	27,27
31 002	Ta my szlifierskie 75x533 mm; P60 (3 szt.)	24,05	29,34
31 003	Ta my szlifierskie 75x533 mm; P80 (3 szt.)	22,15	27,02
31 004	Ta my szlifierskie 75x533 mm; P100 (3 szt.)	22,15	27,02
31 005	Ta my szlifierskie 75x533 mm; P120 (3 szt.)	22,15	27,02
31 006	Ta my szlifierskie 75x533 mm; P180 (3 szt.)	22,15	27,02
31 007	Ta my szlifierskie 75x533 mm; P240 (3 szt.)	22,15	27,02
31 008	Ta my szlifierskie 75x533 mm; P320 (3 szt.)	22,15	27,02
31 019	Osprz t do pilarki r cznej	77,85	94,98

\* do wyczerpania zapasów magazynowych



Indeks	Nazwa artykułu	Cena detaliczna PLN: netto	brutto
Numer katalogowy 6 xx xxx 000			
31 020	Osprz t do pilarki r cznej	20,15	24,58
31 028	Podstawa do KGSE	757,00	923,54
31 031	Osprz t do pilarki r cznej	170,00	207,40
31 032	Ogranicznik wzdlu ny, do szlif. uko nego do 45 stopni	141,00	172,02
31 033	Rama szlifierska do dokladnego planowania	688,00	839,36
31 034	Podkladka ta my szlif. - grafitowa (2 szt. )	40,80	49,78
31 037	Podkladka ta my szlif. z blach - korek	30,50	37,21
31 039	15-cz ciowy zestaw frezów Promotion	201,00	245,22
31 041	Nó tn cy	34,95	42,64
31 042	No e tn ce do Ku 6872	35,25	43,01
31 044	Mieszadło uniwersalne SW 10 100/600 mm	60,00	73,20
31 046	Zestaw skrobaków do farb	68,55	83,63
31 050	Dysza ochronna na szkło *	18,20	22,20
31 052	R koje 43 mm	31,40	38,31
31 053	Gumowy but ochronny	5,15	6,28
31 057	Ogranicznik k towy (do r cznych pilarek tarczowych)	70,90	86,50
31 059	cisk (2 sztuki)	187,00	228,14
31 070	Opaska zabezpieczaj ca	8,85	10,80
31 071	Mocowanie do HSS	94,60	115,41
31 074	R koje - wersja wydłu ona	41,10	50,14
31 078	Przystawka k towa do wiercenia i wkr cania	430,00	524,60
31 080	Brzeszczot szablasy BiM 130/1,4 mm; 2 szt.	20,95	25,56
31 093	Brzeszczot szablasy BiM 130/1,8 mm; 2 szt. - metal	20,95	25,56
31 094	Brzeszczot szablasy BiM 130/1,8-2,6 mm; 2 szt. - drewno	20,95	25,56
31 095	Brzeszczot szablasy BiM 205/1,4 mm; 2 szt. - metal	32,80	40,02
31 096	Brzeszczot szablasy BiM 205/1,8 mm; 2 szt. - metal	32,80	40,02
31 097	Brzeszczot szablasy BiM 205/1,8-2,6 mm; 2 szt. - drewno	32,80	40,02
31 098	Brzeszczot szablasy BiM 280/1,8-2,6 mm; 2 szt. - drewno	37,35	45,57
31 110	ciernica listkowa; 50x20 mm; P60	16,90	20,62
31 111	ciernica listkowa; 60x30 mm; P60	15,55	18,97
31 112	ciernica listkowa; 60x40 mm; P60	23,85	29,10
31 120	Brzeszczot szablasy HCS 130/4,0 mm; 2 szt. - drewno	16,75	20,44
31 122	Brzeszczot szablasy HCS 280/4,0 mm; 2 szt. - drewno	25,75	31,42
31 125	Brzeszczot szablasy HCS 280/2,5 mm; 2 szt. - drewno	21,90	26,72
31 129	Brzeszczot szablasy HSS 130/1,2 mm; 2 szt. - metal	14,75	18,00
31 130	Brzeszczot szablasy HSS 130/2,0 mm; 2 szt. - metal	14,75	18,00
31 137	Brzeszczot szablasy HW 130/4,5 mm; - plastik zbrojony, gazobeton, beton fibrowy	70,50	86,01
31 139	Brzeszczot szablasy HCS 205/5,0 mm; 2 szt. - drewno	30,20	36,84
31 140	Brzeszczot szablasy HCS 280/4,0 mm; 2 szt. - drewno	23,80	29,04
31 141	Brzeszczot szablasy HCS 240/8,5 mm; 2 szt. - drewno	34,75	42,40
31 144	Brzeszczot szablasy HCS 120 mm; z by faliste; 2szt. - karton, styropian, mat. izolacyjne	29,55	36,05
31 146	Brzeszczot szablasy HW 280/8,5 mm; 1 szt. - plastik zbrojony, gazobeton, beton fibrowy	77,75	94,86
31 148	Dziurkarka do papieru 93x230 mm	36,05	43,98
31 149	Dziurkarka do papieru 115x280 mm	56,00	68,32
31 150	Talerz szlif. 6 lub 8 otworów 125 mm	129,00	157,38
31 156	Talerz szlif. z rzepem 150 mm mi kki do SXE	60,00	73,20
31 158	Talerz szlif. z rzepem 150 mm rediotwardy do SXE	60,00	73,20
31 165	Oslona ochronna 115 mm i 125 mm	448,00	546,56
31 167	Oslona ochronna 230 mm/68 mm	834,00	1017,48
31 168	Samoprzyczepny filc polski 160 mm	51,70	63,06
31 169	Talerz podporowy do samoprzylepných kr ków ciemych (na klej)	60,00	73,20
31 208	Podkl. ochronna przed wyrwyaniem materiału (3 szt.) ST50/70/80	6,55	7,99
31 211	Osprz t do pilarki r cznej	145,00	176,90
31 213	Osprz t do pilarki r cznej	317,00	386,74
31 216	Samoprzyczepna tarcza po rednia 125 mm	36,35	44,35
31 217	Samoprzyczepna tarcza polska 160 mm	47,30	57,71
31 219	Talerz z mocowaniem na rzep 125 mm r. twardy do SXE	36,35	44,35
31 220	Talerz z mocowaniem na rzep 125 mm mi kki do SXE	36,35	44,35
31 222	Samoprzylepna g bka polska r. 130 mm	32,75	39,96
31 223	Samoprzyczepna tarcza polska 130 mm	25,85	31,54
31 224	Talerz do szlifierki mimo rodowej	36,35	44,35
31 225	Talerz do szlifierki mimo rodowej	36,35	44,35
31 226	Papier ciemy 125 mm; P40; 5 szt.	10,85	13,24
31 227	Papier ciemy 125 mm; P60; 5 szt.	10,05	12,26
31 228	Papier ciemy 125 mm; P80; 5 szt.	9,20	11,22
31 229	Papier ciemy 125 mm; P120; 5 szt.	9,20	11,22
31 230	Papier ciemy 125 mm; P180; 5 szt.	9,20	11,22
31 231	Papier ciemy 125 mm; P240; 5 szt.	9,20	11,22
31 232	Papier ciemy 125 mm - zestaw 6 szt.(2x31227/31229/31231)	10,25	12,50
31 233	Samoprzyczepna g bka polska 160 mm	52,70	64,29
31 236	Papier ciemy 125 mm; P320; 5 szt.	8,35	10,19
31 237	Papier ciemy 125 mm; P400; 5 szt.	8,35	10,19
31 238	Samoprzyczepne runo polskie 130 mm; P100	15,76	19,23
31 239	Samoprzyczepne runo polskie 130 mm; P280	15,09	18,41

\* do wyczerpania zapasów magazynowych

Indeks	Nazwa artykułu	Cena detaliczna PLN: netto	brutto
Numer katalogowy 6 xx xxx 000			
31 242	Samoprzyczepny filc polski 130 mm	32,40	39,53
31 243	Ł cznik	143,00	174,46
31 248	Prowadnica	257,00	313,54
31 249	Prowadnica	63,30	77,23
31 250	Prowadnica 1500 mm	371,00	452,62
31 281	Tuleja zaciskowa do ko cówek wkr takowych	9,45	11,53
31 282	Przej ciówka z kwadr. 1/4" na sze ciok t	51,30	62,59
31 285	Ł czówka z gwintem 1/2"-20 UNF i wewn trznym 6-k tem 1/4"	42,90	52,34
31 286	Worki papierowe na pył (5 szt.)	22,20	27,08
31 288	Worki papierowe na pył (5 szt.)	27,20	33,18
31 289	Uchwyt worka z 1 workiem	32,75	39,96
31 338	Worki papierowe na pył 25 l	53,50	65,27
31 340	Prowadnica do ci cia wzdlu nego i po okr gu	97,10	118,46
31 345	Papierowy filtr wst pny (5 szt.) do ASA 9050 i ASR 1250	47,30	57,71
31 347	Uchwyt do worka filtruj cego	55,60	67,83
31 348	Papierowy worek filtruj cy 27 l (5 szt.)	53,60	65,39
31 349	Papierowy worek filtruj cy 50 l (5 szt.)	68,35	83,39
31 360	Przedłu ka 35 mm M14/M14 (do pracy z talerzami podporowymi)	50,55	61,67
31 362	W ss cy r. 35 mm; przył. 58 mm dł. 3,5 m	196,00	239,12
31 363	Rury ss ce r. 35 mm dł. 0,40 m chromowane (2 szt.)	145,00	176,90
31 364	Tuleja redukcyjna 58/35 mm	10,20	12,44
31 365	Zł czka do pol. dwóch w y 58 mm	35,65	43,49
31 382	Walizka z blachy stalowej	253,00	308,66
31 385	Papierowy worek na pył	32,75	39,96
31 396	Futerał z blachy stalowej	186,00	226,92
31 397	Skrzynka narz dziowa z blachy stalowej	230,00	280,60
31 407	Brzeszczot szablasy BiM 280/1,8-2,6 mm; 5 szt. - drewno	78,00	95,16
31 409	Przystawka do przecinaków SDS Plus	373,00	455,06
31 410	Ta ma cierna P 140 (3 szt.); 65 x 410 mm	21,45	26,17
31 412	Ta ma cierna P 180 (3 szt.); 65 x 410 mm	18,20	22,20
31 414	Ta ma cierna P 150 (3 szt.); 65 x 410 mm	18,08	22,05
31 420	Dłuto w skie SDS Plus 250/20 mm	31,45	38,37
31 421	Grot zbie ny SDS Plus dł. 250 mm kwadratowy	31,45	38,37
31 422	Dłuto dr one SDS Plus 250/22 mm	50,15	61,18
31 423	Dłuto do łobienia (bruzdownik) HM SDS Plus 130 mm	634,00	773,48
31 424	Dłuto do łobienia (bruzdownik) HM SDS Plus 250 mm	724,09	883,39
31 425	Dłuto łopatkowe SDS Plus 250/40 mm	48,85	59,60
31 430	Kozioł	671,00	818,62
31 433	Bio-degradowalny olej konserwuj cy do no yc - 1 l	25,50	31,11
31 437	Zestaw C1826 do ostrzenia la cucha	83,25	101,57
31 454	Brzeszczot szablasy BiM 130/1,4 mm; 5 szt. - metal	44,90	54,78
31 456	Dłuto do płytek ceramicznych SDS Plus 250/40 mm, wygi te	56,55	68,99
31 470	Brzeszczot szablasy HCS 130/4 mm; 5 szt. - drewno	33,80	41,24
31 472	Brzeszczot szablasy HCS 280/4 mm; 5 szt. - drewno	58,80	71,74
31 488	Brzeszczot szablasy HCS 205/5,0 mm; 5 szt. - drewno	71,00	86,62
31 490	Brzeszczot szablasy HCS 215/8,5 mm; 5 szt. - drewno	77,75	94,86
31 491	Brzeszczot szablasy BiM 130/1,8 mm; 5 szt. - metal	44,70	54,54
31 492	Brzeszczot szablasy BiM 130/1,8-2,6 mm; 5 szt. - drewno	44,90	54,78
31 493	Brzeszczot szablasy BiM 205/1,4 mm; 5 szt. - metal	67,80	82,72
31 494	Brzeszczot szablasy BiM 205/1,8 mm; 5 szt. - metal	67,80	82,72
31 495	Brzeszczot szablasy 205/1,8-2,6 mm (5 szt.) BIM.31097	67,80	82,72
31 501	Przystawka do silnika FM 737	646,00	788,12
31 503	Płytko po rednia	5,50	6,71
31 504	Trzpie	10,20	12,44
31 505	Prowadnica kołowa	831,00	1017,48
31 507	Ogranicznik wzdlu ny z dokladn regulacj	196,00	239,12
31 508	30-cz ciowy zestaw bitów i wiertel	69,10	84,30
31 514	Ko cówka wkr takowa; SW 2,5/25 (2 szt.)	22,90	27,94
31 515	Ko cówka wkr takowa; SW 3/25 (2 szt.) *	22,90	27,94
31 516	Ko cówka wkr takowa; SW 4/25 (2 szt.)	22,90	27,94
31 517	Ko cówka wkr takowa; SW 5/25 (2 szt.) *	22,90	27,94
31 518	Ko cówka wkr takowa; SW 6/25 (2 szt.) *	22,90	27,94
31 520	Ko cówka wkr takowa PHILLIPS 1/25 (2 szt.)	6,70	8,17
31 521	Ko cówka wkr takowa PHILLIPS 2/25 (2 szt.)	6,70	8,17
31 522	Ko cówka wkr takowa PHILLIPS 3/25 (2 szt.)	6,70	8,17
31 524	Ko cówka wkr takowa POZIDRIV GR.1/25 (2 szt.)	6,70	8,17
31 525	Ko cówka wkr takowa POZIDRIV GR.2/25 (2 szt.)	6,70	8,17
31 526	Ko cówka wkr takowa POZIDRIV GR.3/25 (2 szt.)	6,70	8,17
31 529	Ko cówka wkr takowa PHILLIPS 2/50 (2 szt.)	13,70	16,71
31 530	Ko cówka wkr takowa PHILLIPS 3/50 (2 szt.)	13,70	16,71
31 531	Ko cówka wkr takowa POZIDRIV GR.1/50 (2 szt.)	13,70	16,71
31 532	Ko cówka wkr takowa POZIDRIV GR.2/50 (2 szt.)	13,70	16,71
31 547	Ko cówka wkr takowa Philips 1/4"dl. 25 mm rozm. 1 (25 szt.)	72,15	88,02
31 548	Ko cówka wkr takowa Philips 1/4"dl. 25 mm rozm. 2 (25 szt.)	72,15	88,02

\* do wyczerpania zapasów magazynowych

Indeks	Nazwa artykułu	Cena detaliczna PLN: netto	brutto
Numer katalogowy 6 xx xxx 000			
31 549	Ko cówka wkr takowa Philips 1/4"dl. 25 mm rozm. 3 (25 szt.)	72,15	88,02
31 550	Ko cówka wkr takowa Torx 1/4" dl. 25 mm TX 8 (2 szt.)	9,99	12,19
31 551	Ko cówka wkr takowa Torx 1/4" dl. 25 mm TX 10 (2 szt.)	9,99	12,19
31 552	Ko cówka wkr takowa Torx 1/4" dl. 25 mm TX 15 (2 szt.)	9,99	12,19
31 555	Ko cówka wkr takowa Torx 1/4" dl. 25 mm TX 30 (2 szt.)	9,99	12,19
31 557	Ko cówka wkr takowa Pozidriv 1/4"dl. 25 mm rozm. 1 (25 szt.)	72,15	88,02
31 558	Ko cówka wkr takowa Pozidriv 1/4"dl. 25 mm rozm. 2 (25 szt.)	72,15	88,02
31 559	Ko cówka wkr takowa Pozidriv 1/4"dl. 25 mm rozm. 3 (25 szt.)	72,15	88,02
31 560	Zestaw ko cówek wkr takowych Philips rozmiary 1, 2, 3 op.: 3 szt. *	10,76	13,13
31 561	Zestaw ko cówek wkr takowych Pozidriv rozmiary 1, 2, 3 op.: 3 szt.	10,76	13,13
31 565	Tuleja zaciskowa 6 mm (OFE 1812)	64,65	78,87
31 567	Tuleja zaciskowa 8 mm (OFE 1812)	64,65	78,87
31 568	Tuleja zaciskowa 3/8" (OFE 1812)	64,65	78,87
31 569	Tuleja zaciskowa 12 mm (OFE 1812)	64,65	78,87
31 570	Tuleja zaciskowa 1/2" (OFE 1812)	64,65	78,87
31 571	Tuleja zaciskowa 10 mm (OFE 1812)	64,65	78,87
31 573	Trzpie do prowadzenia po okr gu	32,05	39,10
31 574	Zł czka 12 mm z gwintem M 12x1/M 12x1	102,00	124,44
31 575	Stopka do kopiowania z tulej 17 mm	57,10	69,66
31 576	Stopka do kopiowania z tulej 24 mm	57,10	69,66
31 577	Stopka do kopiowania z tulej 27 mm	57,10	69,66
31 578	Stopka do kopiowania z tulej 30 mm	57,10	69,66
31 579	Stopka do kopiowania z tulej 40 mm	59,70	72,83
31 583	Samoprzyczepny papier ciemny 25 szt.: 10x31227/31228+5x31229	36,36	44,36
31 584	Arkusze szlifierskie samoprzyczepne 125 mm; P 40; 25 szt.	36,65	44,71
31 585	Arkusze szlifierskie samoprzyczepne 125 mm; P 60; 25 szt.	34,70	42,33
31 586	Arkusze szlifierskie samoprzyczepne 125 mm; P 80; 25 szt.	33,40	40,75
31 587	Arkusze szlifierskie samoprzyczepne 125 mm; P 120; 25 szt.	31,50	38,43
31 588	Arkusze szlifierskie samoprzyczepne 125 mm; P 180; 25 szt.	31,50	38,43
31 589	Arkusze szlifierskie samoprzyczepne 125 mm; P 240; 25 szt.	31,50	38,43
31 590	Przystawka do odsysania wiórów 4-20 mm	186,00	226,92
31 591	Przystawka do odsysania wiórów 16-40 mm	199,00	242,78
31 592	W ss cy o długo ci 5,0 m	115,00	140,30
31 593	Zł czka do pol czenia w em 31592 szlifierki DSE 300 z odkurzaczem	40,30	49,17
31 594	Uchwyt - element pol. w a z rur ss c	48,20	58,80
31 596	Arkusze szlifierskie 125 mm; P 320; 25 szt.	31,50	38,43
31 597	Arkusze szlifierskie 125 mm; P 400; 25 szt.	31,50	38,43
31 599	Podstawa do struga	185,00	225,70
31 600	Zestaw odsysania pyłów	291,00	355,02
31 609	Zestaw ko cówek wkr takowych (7 szt.) *	91,15	111,20
31 610	Frez do rowków 10 mm HW (HM)	143,17	174,67
31 611	Frez do rowków 12 mm HW (HM)	143,17	174,67
31 612	Frez do rowków 14 mm HW (HM)	148,32	180,95
31 613	Frez do rowków 16 mm HW (HM)	150,38	183,46
31 614	Frez do rowków 18 mm HW (HM)	174,00	212,28
31 615	Frez do rowków 20 mm HW (HM)	183,34	223,67
31 620	Frez do otworów pod zawiasy 26 mm	200,85	245,04
31 621	Frez do otworów pod zawiasy 35 mm	212,00	258,64
31 622	Frez do zaokr gle HM 44,5 mm	302,82	396,44
31 623	Frez łukowy HW (HM) 21 mm	175,10	213,62
31 624	Frez łukowy HW (HM) 27 mm *	197,76	241,27
31 625	Frez do zapletwie HM 16 mm	160,68	196,03
31 626	Frez do zapletwie HM 18 mm	163,77	199,80
31 627	Frez do półwyokr glania HM 16 mm	164,80	201,06
31 628	Frez do półwyokr glania HM 24 mm	187,47	228,70
31 630	Frez palcowy 2-ostrz. z chwytem 8 mm 3x11	72,05	87,90
31 631	Frez palcowy 2-ostrz. z chwytem 8 mm 4x11	72,05	87,90
31 632	Frez palcowy 2-ostrz. z chwytem 8 mm 14x20	84,67	103,29
31 633	Frez palcowy 2-ostrz. z chwytem 8 mm 18x20	95,17	116,11
31 634	Frez palcowy 2-ostrz. z chwytem 8 mm 22x25	131,84	160,84
31 635	Frez palcowy 2-ostrz. z chwytem 8 mm 24x10	145,23	177,18
31 636	Frez palcowy 2-ostrz. z chwytem 8 mm 25x10	163,77	199,80
31 637	Frez do wyokr glania HM 9,5x7x4,75 mm	110,21	134,46
31 638	Frez do półwyokr glania HM 31,7x14x9,5 mm	196,73	240,01
31 639	Frez do półwyokr glania HM 38,1x16x1,7 mm	238,96	291,53
31 640	Frez do liter 11x20 60 stopni	175,10	213,62
31 641	Frez do zaokr gle HM 25,4x12,7x6,35 mm	193,64	236,24
31 642	Frez do zaokr gle HM 28,7x15x8	208,06	253,83
31 643	Frez do zaokr gle HM 31,7x16x9,5	218,00	265,96
31 644	Frez do zaokr gle HM 38,1x16x12,7	231,75	282,74
31 645	Frez do wier wałków HM 25,4x13,5x6,35	178,00	217,16
31 646	Frez do wier wałków HM 28,7x15x8	190,00	231,80
31 647	Frez do wier wałków HM 31,7x16,5x9,5	213,00	259,86
31 648	Frez do wier wałków HM 38,1x19,7x12,7	242,05	295,30

\* do wyczerpania zapasów magazynowych

Indeks	Nazwa artykułu	Cena detaliczna PLN: netto	brutto
Numer katalogowy 6 xx xxx 000			
31 649	Frez do plew/wczep. HM 14,3x13,5 15 stopni	144,20	175,92
31 650	Frez do profili HM 31,7x12,7x4	195,00	237,90
31 651	Frez do profili HM 38,1x18x6,35	229,69	280,22
31 652	Frez do profili HM 38,1x17,5x6,35	238,00	290,36
31 653	Frez do wr gów HM 31,7x12,7	148,00	180,56
31 654	Frez do kraw dzi HM 12,7x25,4	112,00	136,64
31 655	Frez do fazowania HM 24x10 45 stopni	170,00	207,40
31 656	Frez do otworów HM 8x19	123,60	150,79
31 657	Frez do otworów pod zawiasy 26 mm	232,78	283,99
31 658	Frez do otworów pod zawiasy 35 mm	254,41	310,38
31 659	Szpachelka szer. 60 mm	38,15	46,54
31 660	Zestaw 10 szt. no y HM do głowicy frezarskiej LF 724	106,00	129,32
31 662	Skrobak o szeroko ci 30 mm	25,10	30,62
31 664	Skrobak o szeroko ci 70 mm	26,90	32,82
31 670	Ła cuch do piły 3/8"	91,55	111,69
31 671	Szyna prowadz ca KT 1441	131,00	159,82
31 701	4-ostrowe wiertło SDS Plus 16x250x200 mm	45,35	55,33
31 702	4-ostrowe wiertło SDS Plus 16x450x400 mm	99,60	121,51
31 703	4-ostrowe wiertło SDS Plus 18x250x200 mm	90,80	110,78
31 704	4-ostrowe wiertło SDS Plus 18x450x400 mm	115,00	140,30
31 705	4-ostrowe wiertło SDS Plus 20x250x200 mm	101,00	123,22
31 706	4-ostrowe wiertło SDS Plus 20x450x400 mm	122,57	149,54
31 707	4-ostrowe wiertło SDS Plus 22x450x400 mm	140,00	170,80
31 708	4-ostrowe wiertło SDS Plus 24x250x200 mm	134,00	163,48
31 709	4-ostrowe wiertło SDS Plus 24x450x400 mm	159,00	193,98
31 710	4-ostrowe wiertło SDS Plus 25x450x400 mm	174,00	212,28
31 711	4-ostrowe wiertło SDS Plus 28x450x400 mm	223,00	272,06
31 712	4-ostrowe wiertło SDS Plus 30x450x400 mm	237,00	289,14
31 713	4-ostrowe wiertło SDS Plus 32x450x400 mm	275,00	335,50
31 720	Zestaw 4 szt. no y HM do głowicy frezarskiej LF 724	49,80	60,76
31 723	Akumulator NiCd 12V/2,0Ah	261,00	318,42
31 724	Akumulator NiCd 12V/2,0Ah *	289,00	352,58
31 725	Akumulator NiCd 14,4V/2,0Ah *	339,00	413,58
31 728	Akumulator NiCd 9,6V/2,0Ah	210,00	256,20
31 729	Akumulator NiCd 12V/2,0Ah	253,00	308,66
31 731	Ko cówka wkr takowa Diamant 1/4" PHILLIPS 2/25 (2 szt.)	13,35	16,29
31 733	Ko cówka wkr takowa Diamant 1/4" POZIDRIV 1/25 (2 szt.)	13,35	16,29
31 734	Ko cówka wkr takowa Diamant 1/4" POZIDRIV 2/25 (2 szt.)	13,35	16,29
31 735	Ko cówka wkr takowa Diamant 1/4" POZIDRIV 3/25 (2 szt.)	13,35	16,29
31 737	Akumulator NiCd 12V/1,25 Ah	250,00	305,00
31 738	Akumulator NiCd 15,6V/1,25 Ah	342,00	417,24
31 739	Akumulator NiCd 18V/1,25 Ah	377,00	459,94
31 740	Akumulator NiCd 18V/2,4 Ah	484,00	590,48
31 746	Akumulator NiCd 9,6V/1,4Ah	179,00	218,38
31 747	Akumulator NiCd 12V/1,4Ah	213,00	259,86
31 748	Akumulator NiCd 12V/2,4Ah	308,00	375,76
31 749	Akumulator NiCd 15,6V/2,4Ah	424,00	517,28
31 751	W ss cy r. 35 mm; przył. 58 mm dl. 1,75 m	74,85	91,32
31 752	W ss cy r. 35 mm; przył. 58 mm dl. 2,5 m	107,00	130,54
31 753	Filtr powietrza AS 1200, 1201 (1 szt.)	101,00	123,22
31 754	Worki papierowe na pył AS 1200/ASA 1201 (5 szt.)	59,25	72,29
31 755	W przedłu aj cy 2,5 m *	314,00	383,08
31 757	Worki papierowe na pył 32 I ASA 1202 (5 szt.)	113,00	137,86
31 758	Worek na pył do 31289	22,90	27,94
31 776	Akumulator NiHM 12V/3,0Ah	547,00	667,34
31 777	Akumulator NiHM 15,6V/3,0Ah	694,00	846,68
31 780	Wiertło SDS Plus "pro 4" 4x110x50 mm	11,90	14,52
31 785	Wiertło SDS Plus "pro 4" 6,5x400x350 mm	46,14	56,30
31 788	Wiertło SDS Plus "pro 4" 8x460x400 mm	48,20	58,80
31 789	Wiertło SDS Plus "pro 4" 8x600x550 mm	63,25	77,17
31 793	Wiertło SDS Plus "pro 4" 10x600x550 mm	60,90	74,30
31 794	Wiertło SDS Plus "pro 4" 10x1000x950 mm	131,00	159,82
31 795	Wiertło SDS Plus "pro 4" 11x100x160 mm *	18,50	22,57
31 797	Wiertło SDS Plus "pro 4" 12x1000x950 mm	137,00	167,14
31 800	Pasta do SDS	15,75	19,22
31 801	Wiertło SDS Plus "pro 4" 14x450x400 mm	55,80	68,08
31 802	Wiertło SDS Plus "pro 4" 14x1000x950 mm	149,00	181,78
31 803	Wiertło SDS Plus "pro 4" 15x450x400 mm	74,80	91,26
31 804	Wiertło SDS Plus "pro 4" 16x800x750 mm	112,00	136,64
31 805	Wiertło SDS Plus "pro 4" 16x1000x950 mm	159,00	193,98
31 806	Wiertło SDS Plus 18x300x250 mm	72,35	88,27
31 807	Wiertło SDS Plus 18x600x550 mm	120,00	146,40
31 808	Wiertło SDS Plus 18x1000x950 mm	186,00	226,92
31 809	Wiertło SDS Plus 20x600x550 mm	129,00	157,38

\* do wyczerpania zapasów magazynowych



Indeks	Nazwa artykułu	Cena detaliczna PLN: netto	brutto
Numer katalogowy 6 xx xxx 000			
31 810	Wiertło SDS Plus 20x1000x950 mm	240,00	292,80
31 811	Wiertło SDS Plus 22x600x550 mm	140,00	170,80
31 812	Wiertło SDS Plus 22x1000x950 mm	224,00	273,28
31 813	Wiertło SDS Plus 23x250x200 mm	120,00	146,40
31 814	Wiertło SDS Plus 25x250x200 mm	115,00	140,30
31 815	Wiertło SDS Plus 25x600x550 mm	203,00	247,66
31 816	Wiertło SDS Plus 25x1000x950 mm	288,00	351,36
31 817	Brzeszczot szablasy HM 115 mm/1,4; 2 szt.	82,60	100,77
31 818	Brzeszczot szablasy HM-Riff 225 mm; 2 szt.	66,45	81,07
31 819	Brzeszczot szablasy HM 400 mm/8,5 - plastik zbrojony, gazobeton, beton fibrowy	104,00	126,88
31 820	Wiertło SDS Plus "pro 4" 5x110x50 mm	8,65	10,56
31 821	Wiertło SDS Plus "pro 4" 5x160x100 mm	10,25	12,51
31 822	Wiertło SDS Plus "pro 4" 5,5x110x50 mm	10,70	13,05
31 823	Wiertło SDS Plus "pro 4" 5,5x160x100 mm	13,08	15,96
31 824	Wiertło SDS Plus "pro 4" 6x110x50 mm	8,40	10,25
31 825	Wiertło SDS Plus "pro 4" 6x160x100 mm	9,58	11,69
31 826	Wiertło SDS Plus "pro 4" 6x210x150 mm	15,19	18,53
31 827	Wiertło SDS Plus "pro 4" 6,5x110x50 mm	11,59	14,14
31 828	Wiertło SDS Plus "pro 4" 6,5x160x100 mm	13,00	15,86
31 829	Wiertło SDS Plus "pro 4" 7x110x50 mm	9,95	12,14
31 830	Wiertło SDS Plus "pro 4" 7x160x100 mm	13,00	15,86
31 831	Wiertło SDS Plus "pro 4" 7x210x150 mm	23,95	29,22
31 832	Wiertło SDS Plus "pro 4" 8x110x50 mm	11,60	14,15
31 833	Wiertło SDS Plus "pro 4" 8x160x100 mm	11,54	14,07
31 834	Wiertło SDS Plus "pro 4" 8x210x150 mm	13,50	16,47
31 835	Wiertło SDS Plus "pro 4" 8x260x200 mm	18,69	22,81
31 836	Wiertło SDS Plus "pro 4" 9x210x150 mm	17,60	21,47
31 837	Wiertło SDS Plus "pro 4" 10x110x50 mm	11,50	14,03
31 838	Wiertło SDS Plus "pro 4" 10x160x100 mm	13,00	15,86
31 839	Wiertło SDS Plus "pro 4" 10x210x150 mm	16,75	20,44
31 840	Wiertło SDS Plus "pro 4" 10x260x200 mm	18,45	22,51
31 841	Wiertło SDS Plus "pro 4" 10x310x250 mm	26,00	31,72
31 842	Wiertło SDS Plus "pro 4" 11x160x100 mm	17,95	21,90
31 843	Wiertło SDS Plus "pro 4" 11x260x200 mm	25,85	31,54
31 844	Wiertło SDS Plus "pro 4" 12x160x100 mm	19,06	23,25
31 845	Wiertło SDS Plus "pro 4" 12x210x150 mm	18,60	22,69
31 846	Wiertło SDS Plus "pro 4" 12x260x200 mm	22,25	27,15
31 847	Wiertło SDS Plus "pro 4" 13x160x100 mm	22,50	27,45
31 848	Wiertło SDS Plus "pro 4" 13x260x200 mm	31,45	38,37
31 849	Wiertło SDS Plus "pro 4" 14x160x100 mm	23,95	29,22
31 850	Wiertło SDS Plus "pro 4" 14x210x150 mm	24,93	30,41
31 851	Wiertło SDS Plus "pro 4" 14x260x200 mm	32,90	40,14
31 852	Wiertło SDS Plus "pro 4" 14x310x250 mm	33,50	40,87
31 853	Wiertło SDS Plus "pro 4" 15x260x200 mm	37,25	45,45
31 854	Wiertło SDS Plus "pro 4" 16x160x100 mm	33,63	41,03
31 855	Wiertło SDS Plus "pro 4" 16x210x150 mm	36,36	44,36
31 856	Wiertło SDS Plus "pro 4" 16x310x250 mm	49,90	60,88
31 857	Akumulator 18 V / 2,0 Ah	403,00	491,66
31 858	Akumulator 4,8 V	133,00	162,26
31 864	Wiertło SDS Plus "Pro 4" / 5,0x210 mm	15,90	19,40
31 865	Ogranicznik wzdlu ny LF 724	168,00	204,96
31 866	Wiertło SDS Plus "Pro 4" / 6,0x260 mm	19,75	24,10
31 868	Wiertło SDS Plus "Pro 4" / 6,5x310 mm	25,20	30,74
31 876	Wiertło SDS Plus "pro 4" 6,5x200x260 mm	19,50	23,79
31 878	Komplet no y HS 310 mm do struga	307,00	374,54
31 879	Wiertło SDS Plus "pro 4" 6,5x150x210 mm	19,75	24,10
31 890	Pła tn ca HW 210x30/64	239,00	291,58
31 907	Brzeszczot szablasy BiM 150 mm 4,3; 5 szt. - plyty karton-gips	53,70	65,51
31 909	Brzeszczot szablasy BiM 200 mm 1,8; 5 szt. - metal	67,40	82,23
31 910	Brzeszczot szablasy Pionier HCS Progressive 180 mm; 2 szt. - drewno	35,79	43,67
31 911	Brzeszczot szablasy Pionier BiM Progressive 130 mm; 2 szt. - metal	28,50	34,77
31 912	Brzeszczot szablasy Pionier BiM Progressive 180 mm; 2szt. - metal i drewno	45,30	55,27
31 913	Brzeszczot szablasy Pionier HCS Progressive 180 mm; 5 szt. - drewno	94,40	115,17
31 914	Brzeszczot szablasy Pionier BiM Progressive 130 mm; 5 szt. - metal	63,85	77,90
31 915	Brzeszczot szablasy Pionier BiM Progressive 180 mm; 5 szt. - metal i drewno	93,32	113,85
31 916	Brzeszczot szablasy 240x1,5x12,7 mm do gazobetonu i cegiel	98,50	120,17
31 917	Brzeszczot szablasy 305x1,5x12,7 mm do gazobetonu i cegiel	135,00	164,70
31 918	Brzeszczot szablasy 365x1,5x12,7 mm do gazobetonu i cegiel	188,00	229,36
31 919	Klej	49,15	59,96
31 920	Uchwyt mocuj cy do narz dzi SDS Plus do UHE 22 i UHE 28	134,00	163,48
31 921	Uchwyt mocuj cy do narz dzi z chwytem cylindrycznym do UHE 22 i UHE 28	188,00	229,36
31 922	Uchwyt mocuj cy do narz dzi SDS Plus do KHE 32	134,00	163,48
31 923	Uchwyt mocuj cy do narz dzi z chwytem cylindrycznym do KHE 32	188,00	229,36
31 924	Uchwyt wiertarski z wie cem z batym do BHE/KHE/UHE	128,00	156,16

Indeks	Nazwa artykułu	Cena detaliczna PLN: netto	brutto
Numer katalogowy 6 xx xxx 000			
31 925	Brzeszczot szablasy BIM 150 mm 4,3; 5 szt. - drewno	73,90	90,16
31 926	Brzeszczot szablasy BIM 225 mm 4,3; 5 szt. - drewno	105,00	128,10
31 930	Uchwyt bezkluczowy do KHE/UHE 28 Plus	181,00	220,82
31 931	Uchwyt do młotków SDS do KHE/UHE 28 Plus	129,00	157,38
31 932	Brzeszczot szablasy BIM 200 mm 2,5; 5 szt. - drewno	50,95	62,16
31 933	Filtr kasetowy do ASA/ASR 2025, ASR/SHR 2050 (2 szt.); papier	337,00	411,14
31 934	Filtr kasetowy do ASA/ASR 2025, ASR/SHR 2050 (2 szt.); poliester	429,00	523,38
31 935	Worki papierowe na pyl 25 l do ASA 2025 i ASR 2025 (5 szt.)	122,00	148,84
31 936	Worki papierowe na pyl 50 l do ASR 2050 i SHR 2050 (5 szt.)	144,00	175,68
31 937	Metadepot - umo liwia kombinacj skrzynek Metabox i odkurzacza	128,00	156,16
31 938	W ss cy 3,5 m; 27 mm / 35 i 58 mm	280,00	341,60
31 939	W ss cy 3,5 m; 27 mm / 35 i 58 mm; antystatyczny	408,00	497,76
31 940	Dysza podlogowa 450/35 mm, wykonanie metalowe	268,00	328,96
31 941	Dysza podlogowa 450/58 mm, wykonanie metalowe, z rolkami	268,00	328,96
31 942	Dysza płaska szer. 100 mm	120,00	146,40
31 945	Tuleja zaciskowa 6 mm z nakr. (OFE 738/OFE 1229/FME 737/GSE)	44,70	54,53
31 946	Tuleja zaciskowa 8 mm z nakr. (OFE 738/OFE 1229/FME 737/GSE)	38,15	46,54
31 947	Tuleja zaciskowa 3 mm z nakr. (OFE 738/OFE 1229/FME 737/GSE)	53,00	64,66
31 948	Tuleja zaciskowa 1/8" mm z nakr. (OFE 738/OFE 1229/FME 737/GSE)	53,00	64,66
31 949	Tuleja zaciskowa 1/4" mm z nakr. (OFE 738/OFE 1229/FME 737/GSE)	44,70	54,53
31 950	Mieszadło RS 2 110 mm gwint M14	128,00	156,16
31 952	Mieszadło RS 3 100 mm gwint (mieszanie z góry do dołu)	171,00	208,62
31 953	Mieszadło RS 3 130 mm gwint (mieszanie z góry do dołu)	184,00	224,48
31 955	Mieszadło RS 4 100 mm gwint M14 (mieszanie z dołu do góry)	171,00	208,62
31 956	Mieszadło RS 4 130 mm gwint M14 (mieszanie z dołu do góry)	184,00	224,48
31 958	Mieszadło RS 8 120 mm gwint M14	171,00	208,62
31 959	Ł czówka gwint 1/2" / gwint M14	41,40	50,51
31 963	Mieszadło RS 3 100 mm gwint (mieszanie z dołu do góry)	171,00	208,62
31 966	Adapter M14 do RWE 1100	117,00	142,74
31 967	Filtr wst pny z poliesteru (1 szt.) do AS 1200, ASA 1201 i ASA 1202	182,00	222,04
31 976	Ł czówka	34,65	42,27
31 980	Filtr fałdowany do 6.31981	31,05	37,88
31 981	Kaseta na torebk -pochłaniacz pyłu	68,35	83,39
31 984	Brzeszczot szablasy BIM 150 mm 3,2-5,1; 5 szt. - drewno z gwo dziami	46,70	56,97
31 985	Brzeszczot szablasy BIM 150 mm 3,2-5,1; 5 szt. - drewno z gwo dziami	59,10	72,10
31 986	Brzeszczot szablasy BIM 225 mm 3,2-5,1; 5 szt. - drewno z gwo dziami	66,20	80,76
31 987	Brzeszczot szablasy BIM 300 mm 3,2-5,1; 5 szt. - drewno z gwo dziami	76,50	93,33
31 988	Brzeszczot szablasy HCS 300 mm/5,0; 5 szt. - drewno	70,10	85,52
31 989	Brzeszczot Professional 228,5x25,0x1,1 mm, 2m54-3,18 mm mm/8-10 TPI do metalu	75,70	92,35
31 990	Brzeszczot szablasy BiM 100 mm 1,8; 5 szt. - metal	42,75	52,16
31 991	Brzeszczot szablasy BiM 200 mm 1,8-2,6; 5 szt. - metal	67,40	82,23
31 992	Brzeszczot szablasy BIM 150 mm 2,9; 5 szt. - metal	82,35	100,47
31 993	Brzeszczot szablasy BIM 225 mm 2,9; 5 szt. - metal	119,00	145,18
35 003	Uchwyt wiert. (R) z wie cem z batym 0,5-6,5 mm, B 10	97,90	119,44
35 004	Uchwyt wiert. (R) z wie cem z batym 0,5-6,5 mm, B 12	97,90	119,44
35 008	Uchwyt wiert. (R) z wie cem z batym 0,5-6,5 mm, 3/8"-24 UNF	97,90	119,44
35 010	Uchwyt wiert. (R) z wie cem z batym 0,5-6,5 mm, 1/2"-20 UNF	97,90	119,44
35 019	Uchwyt wiert. (R) z wie cem z batym 1,0-10 mm, 3/8"-24 UNF	46,95	57,28
35 033	Uchwyt wiert. (R) z wie cem z batym 1,5-13 mm, 3/8"-24 UNF	52,25	63,75
35 035	Uchwyt wiert. (R) z wie cem z batym 1,5-13 mm, 1/2"-20 UNF	52,25	63,75
35 036	Uchwyt wiert. (R) z wie cem z batym 1,5-13 mm, B 16	54,50	66,49
35 049	Uchwyt wiert. (R) z wie cem z batym 3,0-16,0 mm, B 18	150,00	183,00
35 050	Uchwyt wiert. (R) z wie cem z batym 3,0-16,0 mm, B 16	150,00	183,00
35 054	Uchwyt wiert. (R) z wie cem z batym 3,0-16,0 mm, 1/2"-20 UNF	150,00	183,00
35 056	Uchwyt wiert. (R) z wie cem z batym 3,0-16,0 mm, 5/8"-16 UN	150,00	183,00
35 058	Uchwyt wiert. (R) z wie cem z batym 5,0-20,0 mm, B 22	557,00	679,54
35 069	Uchwyt wiert. (R) z wie cem z batym 1,0-10 mm, B 12	49,25	60,09
35 072	Uchwyt wiert. (R) z wie cem z batym 1,0-10 mm 1/2"-20 UNF	46,95	57,28
35 100	Uchwyt wiertarski z wie cem z batym	94,80	115,66
35 104	Trzpie sto kowy do uchwytu wiertarskiego MK1/B12	36,05	43,98
35 105	Trzpie sto kowy do uchwytu wiertarskiego MK1/B16	34,95	42,64
35 114	Trzpie sto kowy do uchwytu wiertarskiego MK2/B12	40,35	49,23
35 115	Trzpie sto kowy do uchwytu wiertarskiego MK2/B16	40,35	49,23
35 116	Trzpie sto kowy do uchwytu wiertarskiego MK2/B18	40,35	49,23
35 125	Trzpie sto kowy do uchwytu wiertarskiego MK3/B16	55,60	67,83
35 126	Trzpie sto kowy do uchwytu wiertarskiego MK3/B18	56,40	68,81
35 128	Trzpie sto kowy do uchwytu wiertarskiego MK3/B22	61,05	74,48
35 132	Trzpie sto kowy do uchwytu wiertarskiego MK4/B16	121,00	147,62
35 133	Trzpie sto kowy do uchwytu wiertarskiego MK4/B18	132,00	161,04
35 139	Tuleja redukcjna do narz dzi ze sto kiem Morse'a MK 2/1	42,55	51,91
35 140	Tuleja redukcjna do narz dzi ze sto kiem Morse'a MK 3/1	59,25	72,29
35 143	Tuleja redukcjna do narz dzi ze sto kiem Morse'a MK 3/2	47,60	58,07
35 144	Tuleja redukcjna do narz dzi ze sto kiem Morse'a MK 4/2	89,45	109,13
35 146	Tuleja redukcjna do narz dzi ze sto kiem Morse'a MK 4/3	89,45	109,13



# Maszyny do obróbki drewna

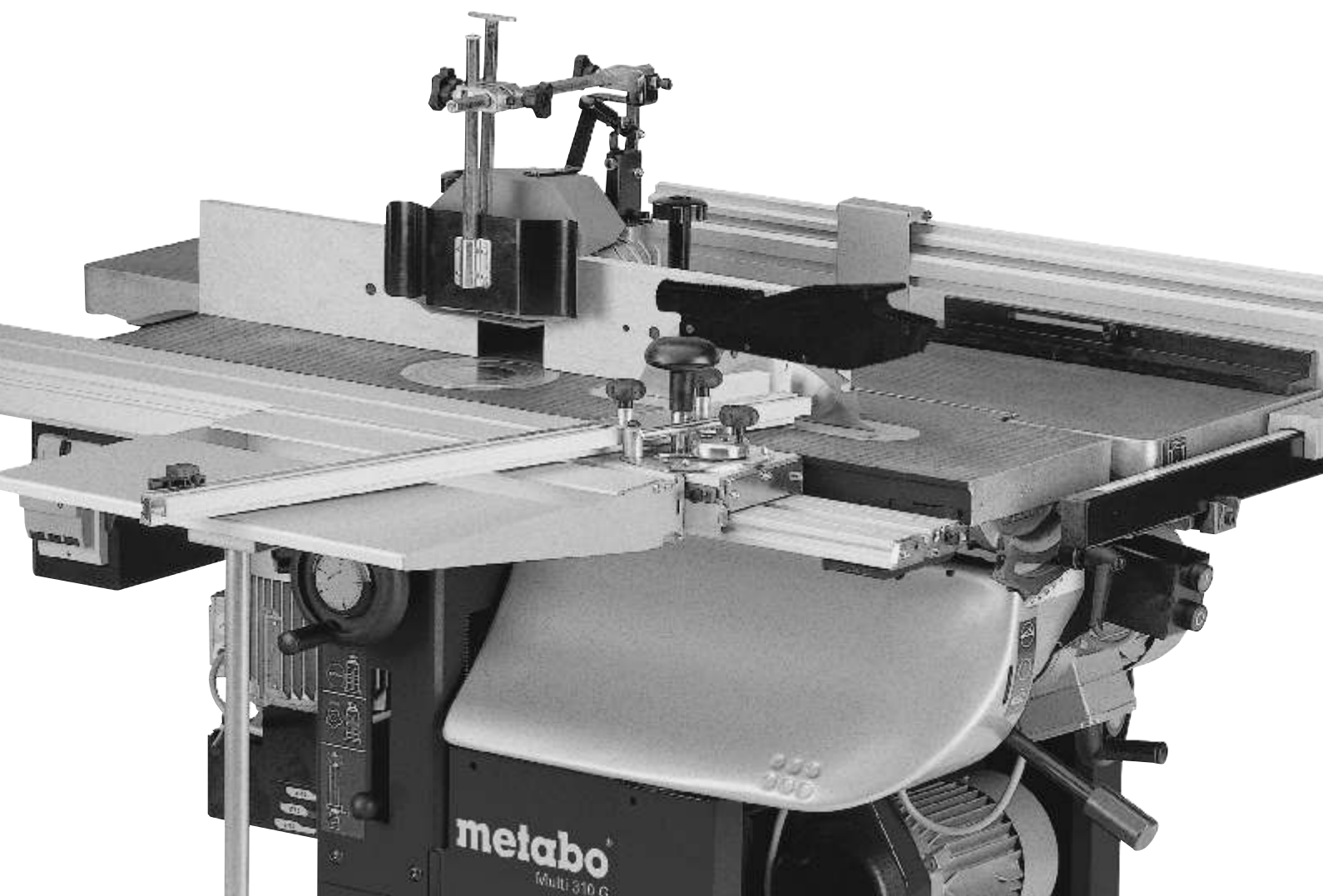



Numer katalogowy	Nazwa artykułu	Cena detaliczna PLN: netto	brutto
<b>PILARKI DO CIĘCIA KĄTOWEGO I UKOŚNEGO</b>			
010 216 0000	<b>KS 216 Lasercut</b>	473,00	577,06
010 216 0100	<b>KGS 216</b>	798,00	973,56
<b>OSPRZĘT</b>			
091 005 7529	podstawa uniwersalna do pilarek kątowych (także do DH 330)	485,00	591,70
091 006 1127	przystawka do podłożenia odcięcia wiórów KGS 305 / TS 250 / KS 216 / KGS 216 / KGS 254	162,00	197,64
<b>PIŁY TARCZOWE</b>			
628 009 000	piła tarczowa HW/CT Ø 216x2,4/1,6x30; Z=24 WZ 5° neg. power cut	188,00	229,36
628 041 000	piła tarczowa HW/CT Ø 216x2,4/1,6x30; Z=48 WZ 5° neg. precision cut	247,00	301,34
628 083 000	piła tarczowa HW/CT Ø 216x2,6/1,6x30; Z=60 FZ/TZ 5° neg. multi cut	276,00	336,72



010 254 0000	<b>KGS 254</b>	1180,00	1439,60
<b>OSPRZĘT</b>			
091 005 7529	podstawa uniwersalna do pilarek kątowych	485,00	591,70
091 006 1127	przystawka do podłożenia odcięcia wiórów KGS 305 / TS 250 / KS 216 / KGS 216 / KGS 254	162,00	197,64
<b>PIŁY TARCZOWE</b>			
628 220 000	piła tarczowa HW/CT Ø 254x30; Z=24 WZ 5° neg. power cut	120,00	146,40
628 221 000	piła tarczowa HW/CT Ø 254x30; Z=48 WZ 5° neg. precision cut	174,00	212,28
628 222 000	piła tarczowa HW/CT Ø 254x30; Z=60 WZ 5° neg. multi cut	188,00	229,36
628 223 000	piła tarczowa HW/CT Ø 254x30; Z=80 FZ/TZ 5° neg. multi cut	246,00	300,12



010 255 0100	<b>KGS 255 Plus</b> z laserem do wizualizacji linii cięcia	1498,00	1827,56
<b>OSPRZĘT</b>			
091 005 7529	podstawa uniwersalna do pilarek kątowych (także do DH 330)	485,00	591,70
091 005 8886	przedłużenie stołu 1140/1600 x 200 mm (profile stalowe) - prawe KGS 255/303	939,00	1145,58
091 005 8827	przedłużenie stołu 1000/1600 x 200 mm (profile stalowe) - prawe/lewe KGS 255; lewe KGS 303	939,00	1145,58
091 005 8894	przedłużenie stołu 1140/3000 x 200 mm (profile stalowe) - prawe KGS 255/303	1096,00	1337,12
091 005 8835	przedłużenie stołu 1000/3000 x 200 mm (profile stalowe) - prawe/lewe KGS 255; lewe KGS 303	1096,00	1337,12
091 005 7545	przedłużenie stołu 1130/3000 x 200 mm (profile aluminiowe) - prawe KGS 255/303	1222,00	1490,84
091 005 7537	przedłużenie stołu 1000/3000 x 200 mm (profile aluminiowe) - prawe/lewe KGS 255; lewe KGS 303	1222,00	1490,84
091 005 8878	profil przedłużający z 1600 na 3000 mm	251,00	306,22
091 005 3230	prętowe przedłużenie stołu lewe/prawe	213,00	259,86
091 005 9831	dodatkowy ogranicznik	53,00	64,66
091 005 7553	uchwyt mocujący	113,00	137,86
091 005 8010	przystawka uniwersalna do podłożenia odcięcia wiórów lub odkurzacza	32,00	39,04
091 101 8691	rodek do konserwacji i pielęgnacji - spray	21,00	25,62
<b>PIŁY TARCZOWE</b>			
628 008 000	piła tarczowa HW/CT Ø 210x1,8/1,4x30; Z=24 WZ 5° power cut	120,00	146,40
628 037 000	piła tarczowa HW/CT Ø 210x2,4/1,8x30; Z=40 WZ 3° precision cut	144,00	175,68
628 082 000	piła tarczowa HW/CT Ø 210x2,4/1,6x30; Z=64 FZ/TZ 5° neg. multi cut	205,00	250,10



010 300 1145	<b>KGS 301</b>	2110,50	2574,81
010 300 1153	<b>KGS 331</b> z przystawką do odcięcia wiórów i pił wiodów sześciokątnych	2598,00	3169,56
<b>OSPRZĘT</b>			
091 000 3518	podstawa pod pilarkę	369,00	450,18
091 000 3500	przedłużenie stołu lewe 1650/3000 x 165 mm	758,00	924,76
091 000 6525	przedłużenie stołu prawe 1440/1660 x 165 mm	477,00	581,94
091 005 3230	prętowe przedłużenie stołu lewe/prawe	213,00	259,86
091 003 1228	pomocniczy uchwyt mocujący	59,00	71,98
091 004 0553	laserowa przystawka do ustalania linii cięcia	645,00	786,90
091 000 9010	ogranicznik do cięcia na wymiar	21,00	25,62
091 000 3496	przystawka do podłożenia odcięcia wiórów	95,00	115,90



<b>PIŁY TARCZOWE</b>			
628 013 000	piła tarczowa HW/CT Ø 250x2,8/2,0x30; Z=24 WZ 3° neg. power cut	120,00	146,40
628 047 000	piła tarczowa HW/CT Ø 250x2,4/1,8x30; Z=48 WZ 5° neg. precision cut	174,00	212,28
628 048 000	piła tarczowa HW/CT Ø 250x2,4/1,8x30; Z=60 WZ 5° neg. precision cut	188,00	229,36
628 088 000	piła tarczowa HW/CT Ø 250x2,8/2,0x30; Z=80 FZ/TZ 5° neg. multi cut	246,00	300,12



Numer katalogowy	Nazwa artykułu	Cena detaliczna PLN: netto	brutto
<b>PILARKI DO CI CIA K TOWEGO I UKO NEGO</b>			
010 303 0000	<b>KGS 303 Plus</b> z laserem do wizualizacji linii ci cia	2138,00	2608,36
<b>OSPRZ T</b>			
091 005 7529	podstawa uniwersalna do pilarek k towych (tak e do DH 330)	485,00	591,70
091 005 8886	przedłu enie stołu 1140/1600 x 200 mm (profile stalowe) - prawe KGS 255/303	939,00	1145,58
091 005 8827	przedłu enie stołu 1000/1600 x 200 mm (profile stalowe) - prawe/lewe KGS 255; lewe KGS 303	939,00	1145,58
091 005 8894	przedłu enie stołu 1140/3000 x 200 mm (profile stalowe) - prawe KGS 255/303	1096,00	1337,12
091 005 8835	przedłu enie stołu 1000/3000 x 200 mm (profile stalowe) - prawe/lewe KGS 255; lewe KGS 303	1096,00	1337,12
091 005 7545	przedłu enie stołu 1130/3000 x 200 mm (profile aluminiowe) - prawe KGS 255/303	1222,00	1490,84
091 005 7537	przedłu enie stołu 1000/3000 x 200 mm (profile aluminiowe) - prawe/lewe KGS 255; lewe KGS 303	1222,00	1490,84
091 005 8878	profil przedłu aj cy z 1600 na 3000 mm	251,00	306,22
091 005 3230	pr towe przedłu enie stołu lewe/prawe	213,00	259,86
091 005 9831	dodatkowy ogranicznik	53,00	64,66
091 005 7553	uchwyt mocuj cy	113,00	137,86
091 005 7561	przystawka do podł czenia systemu odsysania pyłów	113,00	137,86
091 101 8691	rodek do konserwacji i piel gnacji - spray	21,00	25,62

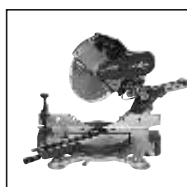

<b>PILY TARCZOWE</b>			
628 013 000	piła tarczowa HW/CT Ø 250x2,8/2,0x30; Z=24 WZ 3° neg. power cut	120,00	146,40
628 047 000	piła tarczowa HW/CT Ø 250x2,4/1,8x30; Z=48 WZ 5° neg. precision cut	174,00	212,28
628 048 000	piła tarczowa HW/CT Ø 250x2,4/1,8x30; Z=60 WZ 5° neg. precision cut	188,00	229,36
628 088 000	piła tarczowa HW/CT Ø 250x2,8/2,0x30; Z=80 FZ/TZ 5° neg. multi cut	246,00	300,12
<hr/>			
010 305 0000	<b>KGS 305</b>	3688,00	4499,36
<b>OSPRZ T</b>			
091 006 3952	laserowa przystawka do ustalania linii ci cia	394,00	480,68
091 005 7529	podstawa uniwersalna do pilarek k towych (tak e do DH 330)	485,00	591,70
091 006 1895	prawostronne przedłu enie stołu 1140/1600 x 200 mm (profile stalowe)	1096,00	1337,12
091 006 1887	lewostronne przedłu enie stołu 1000/1600 x 200 mm (profile stalowe)	1096,00	1337,12
091 006 1917	prawostronne przedłu enie stołu 1130/3000 x 200 mm (profile aluminiowe)	1222,00	1490,84
091 006 1909	lewostronne przedłu enie stołu 1000/3000 x 200 mm (profile aluminiowe)	1222,00	1490,84
091 005 8878	profil przedłu aj cy z 1600 na 3000 mm	251,00	306,22
091 005 9831	dodatkowy ogranicznik	53,00	64,66
091 005 7553	uchwyt mocuj cy	113,00	137,86
091 006 1127	przystawka do podł czenia odci gu wiórów KGS 305 / TS 250	162,00	197,64
091 005 8010	przystawka uniwersalna do podł czenia odci gu wiórów lub odkurzacza	32,00	39,04
091 005 9831	dodatkowy ogranicznik	53,00	64,66
091 101 8691	rodek do konserwacji i piel gnacji - spray	21,00	25,62
<b>PILY TARCZOWE</b>			
628 054 000	piła tarczowa HW/CT Ø 305x2,4/1,8x30; Z=60 WZ 1.5° precision cut	265,00	323,30
628 055 000	piła tarczowa HW/CT Ø 305x2,4/1,8x30; Z=80 WZ 5° precision cut	309,00	376,98
628 091 000	piła tarczowa HW/CT Ø 305x2,8/2,0x30; Z=96 FZ/TZ 5° neg. multi cut	370,00	451,40
628 058 000	piła tarczowa HW/CT Ø 315x2,8/1,8x30; Z=84 WZ 10° precision cut	309,00	376,98



091 006 6110	<b>KSU 400</b>	1029,00	1255,38
<b>OSPRZ T</b>			
091 006 4720	wspornik ogranicznika KSU 400	143,00	174,46
091 006 4592	rolka podporowa	102,00	124,44
091 006 4584	koła do transportu	66,00	80,52
091 006 4606	nogi podporowe	191,00	233,02



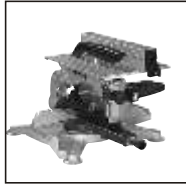

Numer katalogowy	Nazwa artykułu	Cena detaliczna PLN:	
		netto	brutto
<b>PILARKI UNIWERSALNE</b>			
010 330 0000	<b>KGT 300</b>	2425,00	2958,50
<b>OSPRZĘT</b>			
091 005 7529	podstawa uniwersalna do pilarek kłowych (takie do DH 330)	485,00	591,70
091 005 8886	przedłużenie stołu 1140/1600 x 200 mm (profile stalowe) - prawe KGS 255/303	939,00	1145,58
091 005 8827	przedłużenie stołu 1000/1600 x 200 mm (profile stalowe) - prawe/lewe KGS 255; lewe KGS 303	939,00	1145,58
091 005 8894	przedłużenie stołu 1140/3000 x 200 mm (profile stalowe) - prawe KGS 255/303	1096,00	1337,12
091 005 8835	przedłużenie stołu 1000/3000 x 200 mm (profile stalowe) - prawe/lewe KGS 255; lewe KGS 303	1096,00	1337,12
091 005 7545	przedłużenie stołu 1130/3000 x 200 mm (profile aluminiowe) - prawe KGS 255/303	1222,00	1490,84
091 005 7537	przedłużenie stołu 1000/3000 x 200 mm (profile aluminiowe) - prawe/lewe KGS 255; lewe KGS 303	1222,00	1490,84
091 005 7553	uchwyt mocujący	113,00	137,86
091 005 9831	dodatkowy ogranicznik	53,00	64,66
<b>PIŁY TARCZOWE</b>			
628 054 000	piła tarczowa HW/CT Ø 305x2,4/1,8x30; Z=60 WZ 1,5° precision cut	265,00	323,30
628 055 000	piła tarczowa HW/CT Ø 305x2,4/1,8x30; Z=80 WZ 5° precision cut	309,00	376,98
628 091 000	piła tarczowa HW/CT Ø 305x2,8/2,0x30; Z=96 FZ/TZ 5° neg. multi cut	370,00	451,40
628 015 000	piła tarczowa HW/CT Ø 315x2,8/1,8x30; Z=20 FZ 22° power cut	150,00	183,00
628 056 000	piła tarczowa HW/CT Ø 315x2,8/1,8x30; Z=48 WZ 15° precision cut	182,00	222,04



010 250 5018	<b>KGT 501</b>	4989,00	6086,58
<b>OSPRZĘT</b>			
091 005 3205	sanki prowadząca 1000 mm	2961,00	3612,42
091 005 5100	przedłużenie ogranicznika do sanek prowadzących	464,00	566,08
091 005 3213	przedłużenie stołu z ogranicznikiem i 2 konikami - 2800 mm	1309,00	1596,98
091 004 0553	laserowa przystawka do ustalania linii cięcia	645,00	786,90
091 000 9222	uchwyt mocujący	394,00	480,68
091 000 9028	ogranicznik kłowy	194,00	236,68
091 000 9249	wyposażenie do podłączenia odciagu wiórów do pilarki KGT	289,00	352,58
<b>PIŁY TARCZOWE</b>			
628 045 000	piła tarczowa HW/CT Ø 250x2,8/1,8x30; Z=34 WZ 15° precision cut	125,00	152,50
628 046 000	piła tarczowa HW/CT Ø 250x2,8/1,8x30; Z=42 WZ 15° precision cut	169,00	206,18
628 087 000	piła tarczowa HW/CT Ø 250x2,8/1,8x30; Z=80 WZ 10° multi cut	214,00	261,08
628 088 000	piła tarczowa HW/CT Ø 250x2,8/2,0x30; Z=80 FZ/TZ 5° neg. multi cut	246,00	300,12



Numer katalogowy	Nazwa artykułu	Cena detaliczna PLN:	
		netto	brutto
<b>PILARKI PODSTOŁOWE</b>			
010 290 0000	<b>UK 290</b>	3108,00	3791,76
<b>OSPRZĘT</b>			
091 006 4304	Flexo 500 - stół uniwersalny	1496,00	1825,12
091 006 4347	sanki prowadząca	1166,00	1422,52
091 006 4380	wkładka - zestaw do montażu frezarki w stole uniwersalnym Flexo 500	860,00	1049,20
091 006 4398	wkładka - zestaw do montażu pilarki w stole uniwersalnym Flexo 500	774,00	944,28
091 006 4312	przedłużenie stołu	645,00	786,90
091 006 4401	poszerzenie stołu	860,00	1049,20
091 006 3707	ogranicznik wzdłużny	344,00	419,68
091 006 3057	ogranicznik uniwersalny UK 290/333	461,00	562,42
091 006 4410	ogranicznik kątowy	215,00	262,30
091 006 4495	uchwyt mocujący	194,00	236,68
091 006 4509	ścisk-uchwyt mocujący	246,00	300,12
091 006 4371	przystawka do podłożenia odcięcia wiórów UK 290/UK 333	154,00	187,88
091 006 4363	koła do transportu	172,00	209,84
091 006 4339	pokrowiec na dwie piły (do $\varnothing_{max} = 254$ mm)	154,00	187,88
<b>PIŁY TARCZOWE</b>			
628 043 000	piła tarczowa HW/CT $\varnothing$ 220x2,6/1,6x30; Z=48 DZ/HZ 10° precision cut	169,00	206,18
628 084 000	piła tarczowa HW/CT $\varnothing$ 220x2,6/1,6x30; Z=80 FZ/TZ 10° multi cut	239,00	291,58



010 333 0000	<b>UK 333</b>	4920,00	6002,40
010 333 0000	<b>UK 333 Set</b> (w zestawie dodatkowo: ogranicznik 700 mm, instalacja do odsysania wiórów, ogranicznik wzdłużny, przedłużenie stołu, sanki prowadząca)	6488,00	7915,36
<b>OSPRZĘT</b>			
091 005 3205	sanki prowadząca 1000 mm	2961,00	3612,42
091 005 3213	przedłużenie stołu z ogranicznikiem i 2 konikami - 2800 mm	1309,00	1596,98
091 006 2107	zabezpieczenie przeciwodpryskowe (10 szt.)	26,00	31,72
091 005 3124	ścisk-uchwyt mocujący	226,00	275,72
091 006 4371	przystawka do podłożenia odcięcia wiórów UK 290 / UK 333	154,00	187,88
091 101 8691	rodek do konserwacji i pielęgnacji - spray	21,00	25,62
091 006 3057	ogranicznik uniwersalny UK 290/333	461,00	562,42
<b>PIŁY TARCZOWE</b>			
628 043 000	piła tarczowa HW/CT $\varnothing$ 220x2,6/1,6x30; Z=48 DZ/HZ 10° precision cut	169,00	206,18
628 084 000	piła tarczowa HW/CT $\varnothing$ 220x2,6/1,6x30; Z=80 FZ/TZ 10° multi cut	239,00	291,58





Numer katalogowy	Nazwa artykułu	Cena detaliczna PLN:	
		netto	brutto
<b>UNIwersALNE I PRECYZYJNE PIŁARKI StoŁOWE</b>			
010 250 2000	<b>TS 250</b>	2603,00	3175,66
<b>OSPRZ T</b>			
091 006 1135	podstawa pod pilark TS 250	496,00	605,12
091 006 1127	przystawka do podł czenia odci gu wiórow KGS 305 / TS 250	162,00	197,64
091 005 3353	stojak podporowy RS 420	255,00	311,10
091 005 3361	stojak podporowy RS 420 W	342,00	417,24
091 005 3345	stojak podporowy RS 420 G	286,00	348,92
<b>PIŁY TARCZOWE</b>			
628 049 000	piła tarczowa HW/CT Ø 250x2,8/1,8x30; Z=60 WZ 15° precision cut	188,00	229,36
628 087 000	piła tarczowa HW/CT Ø 250x2,8/1,8x30; Z=80 WZ 10° multi cut	214,00	261,08
628 088 000	piła tarczowa HW/CT Ø 250x2,8/2,0x30; Z=80 FZ/TZ 5° neg. multi cut	246,00	300,12



010 200 1001	<b>PK 200</b>	2674,00	3262,28
<b>OSPRZ T</b>			
091 001 7047	podstawa pod pilark	414,00	505,08
091 001 8450	system mocuj cy BASIS	307,00	374,54
091 005 0028	przedłu enie systemu BASIS (z nog podporow )	620,00	756,40
091 005 0036	druga noga podporowa do przedłu ena systemu BASIS	182,00	222,04
091 001 8434	sanki prowadz ce do systemu BASIS	721,00	879,62
091 001 8442	poszerzenie stołu do systemu BASIS	464,00	566,08
091 001 8469	przedłu enie stołu 1000 mm	683,00	833,26
091 005 9963	ogranicznik k towy PK 200 / BAS 250	114,00	139,08
091 005 3124	cisk-uchwyt mocuj cy	226,00	275,72
091 001 7608	wyposa enie do podł czenia odci gu wiórow	194,00	236,68
<b>PIŁY TARCZOWE</b>			
628 036 000	piła tarczowa HW/CT Ø 210x2,4/1,6x30; Z=30 WZ 22° precision cut	120,00	146,40
628 037 000	piła tarczowa HW/CT Ø 210x2,4/1,8x30; Z=40 WZ 3° precision cut	144,00	175,68
628 039 000	piła tarczowa HW/CT Ø 210x2,4/1,6x30; Z=42 WZ 22° precision cut	151,00	184,22
628 081 000	piła tarczowa HW/CT Ø 210x2,4/1,6x30; Z=64 WZ 10° multi cut	167,00	203,74



010 258 2209	<b>PK 255/2500 WN</b> (z poszerzeniem stołu - 091 006 4517)	4333,00	5286,26
010 258 2802	<b>PK 255/3400 DN</b> (z poszerzeniem stołu - 091 006 4517)	4333,00	5286,26
019 255 2508	<b>PK 255/2500 WN</b> z systemem BASIS, sankami i z poszerzeniem stołu	5378,00	6561,16
019 255 3407	<b>PK 255/3400 DN</b> z systemem BASIS, sankami i z poszerzeniem stołu	5378,00	6561,16
<b>OSPRZ T</b>			
091 005 2411	system BASIS	297,00	362,34
091 005 0028	przedłu enie systemu BASIS (z nog podporow )	620,00	756,40
091 005 0036	druga noga podporowa do przedłu ena systemu BASIS	182,00	222,04
091 005 2420	sanki prowadz ce do systemu BASIS	900,00	1098,00
091 006 4517	poszerzenie stołu do systemu BASIS (do maszyn w wersji 11)	513,00	625,86
091 004 0480	poszerzenie stołu do systemu BASIS (do maszyn w wersji 10 i ni ej)	513,00	625,86
091 001 8469	przedłu enie stołu, 1000 mm	683,00	833,26
091 001 4374	wyposa enie do podł czenia odci gu wiórow	263,00	320,86
091 000 3313	koła do transportu	170,00	207,40
<b>PIŁY TARCZOWE</b>			
628 045 000	piła tarczowa HW/CT Ø 250x2,8/1,8x30; Z=34 WZ 15° precision cut	125,00	152,50
628 046 000	piła tarczowa HW/CT Ø 250x2,8/1,8x30; Z=42 WZ 15° precision cut	169,00	206,18
628 049 000	piła tarczowa HW/CT Ø 250x2,8/1,8x30; Z=60 WZ 15° precision cut	188,00	229,36
628 012 000	piła tarczowa HW/CT Ø 250x2,8/2,0x30; Z=24 WZ 10° power cut	113,00	137,86
628 050 000	piła tarczowa HW/CT Ø 250x3,2/2,2x30; Z=60 WZ 10° precision cut	188,00	229,36
628 087 000	piła tarczowa HW/CT Ø 250x2,8/1,8x30; Z=80 WZ 10° multi cut	214,00	261,08
628 088 000	piła tarczowa HW/CT Ø 250x2,8/2,0x30; Z=80 FZ/TZ 5° neg. multi cut	246,00	300,12



Numer katalogowy	Nazwa artykułu	Cena detaliczna PLN: netto	brutto
<b>UNIwersALNE I PRECYZYJNE PILARKI StoŁOWE</b>			
010 300 4217	<b>PK 300/4200 K DNB</b> (na nógach, z przedłużeniem stołu i poszerzeniem - 091 000 3305)	5535,00	6752,70
<b>OSPRZĘT</b>			
091 005 0435	podstawa kompaktowa	758,00	924,76
091 000 3291	sanki prowadzące 1500 mm	2836,00	3459,92
091 000 3321	sanki prowadzące 2300 mm	3406,00	4155,32
091 000 3305	poszerzenie stołu	1202,00	1466,44
091 000 3330	przedłużenie stołu	858,00	1046,76
091 000 8048	ogranicznik kłowy	150,00	183,00
091 000 7262	koła do transportu pilarek z podstawą kompaktową	257,00	313,54
<b>PiŁy TARCzOWE</b>			
628 014 000	piła tarczowa HW/CT Ø 300x2,8/1,8x30; Z=28 WZ 15° power cut	144,00	175,68
628 051 000	piła tarczowa HW/CT Ø 300x2,8/1,8x30; Z=48 WZ 15° precision cut	169,00	206,18
628 052 000	piła tarczowa HW/CT Ø 300x3,2/2,2x30; Z=60 DZ/HZ 10° precision cut	277,00	337,94
628 053 000	piła tarczowa HW/CT Ø 300x2,8/1,8x30; Z=72 WZ 10° precision cut	199,00	242,78
628 089 000	piła tarczowa HW/CT Ø 300x2,8/1,8x30; Z=96 WZ 10° multi cut	258,00	314,76
628 090 000	piła tarczowa HW/CT Ø 300x2,8/2,2x30; Z=96 FZ/TZ 6° neg. multi cut	289,00	352,58

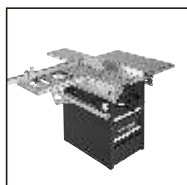

<b>PILARKI FORMATOWE</b>			
010 925 0000	<b>PKU 250/2100 WN</b> z sankami 920 mm - zestaw pilarka PKU 250/2100 WN wózek poprzeczny - sanki o długości 920 mm wózek poprzeczny do sanek z ogranicznikiem prowadzącym przedłużenie stołu 880 mm	8609,00	10502,98
010 925 0100	<b>PKU 250/2100 WN</b> z sankami 1800 mm - zestaw pilarka PKU 250/2100 WN wózek poprzeczny - sanki o długości 1800 mm wózek poprzeczny do sanek z ogranicznikiem prowadzącym przedłużenie stołu 880 mm	9298,00	11343,56
010 925 0400	<b>PKU 250/2700 DN</b> z sankami 920 mm - zestaw pilarka PKU 250/2700 DN wózek poprzeczny - sanki o długości 920 mm wózek poprzeczny do sanek z ogranicznikiem prowadzącym przedłużenie stołu 880 mm	10392,00	12678,24
010 925 0500	<b>PKU 250/2700 DN</b> z sankami 1800 mm - zestaw pilarka PKU 250/2700 DN wózek poprzeczny - sanki o długości 1800 mm wózek poprzeczny do sanek z ogranicznikiem prowadzącym przedłużenie stołu 880 mm	11331,00	13823,82
019 925 0000	<b>PKU 250/2100 WN</b> z sankami 920 mm - zestaw pilarka PKU 250/2100 WN wózek poprzeczny - sanki o długości 920 mm wózek poprzeczny do sanek z ogranicznikiem prowadzącym podstawa z szybkomocującymi zaciskami rozszerzenie stołu przedłużenie stołu 880 mm	11112,00	13556,64
019 925 0100	<b>PKU 250/2100 WN</b> z sankami 1800 mm - zestaw pilarka PKU 250/2100 WN wózek poprzeczny - sanki o długości 1800 mm wózek poprzeczny do sanek z ogranicznikiem prowadzącym podstawa z szybkomocującymi zaciskami rozszerzenie stołu przedłużenie stołu 880 mm	11864,00	14474,08
019 925 0400	<b>PKU 250/2700 DN</b> z sankami 920 mm - zestaw pilarka PKU 250/2700 DN wózek poprzeczny - sanki o długości 920 mm wózek poprzeczny do sanek z ogranicznikiem prowadzącym podstawa z szybkomocującymi zaciskami rozszerzenie stołu przedłużenie stołu 880 mm	11112,00	13556,64
019 925 0500	<b>PKU 250/2700 DN</b> z sankami 1800 mm - zestaw pilarka PKU 250/2700 DN wózek poprzeczny - sanki o długości 1800 mm wózek poprzeczny do sanek z ogranicznikiem prowadzącym podstawa z szybkomocującymi zaciskami rozszerzenie stołu przedłużenie stołu 880 mm	11864,00	14474,08

Numer katalogowy	Nazwa artykułu	Cena detaliczna PLN: netto	brutto
<b>PILARKI FORMATOWE</b>			
<b>OSPRZĘT</b>			
091 005 9971	podstawa z szybkomocuj cymi zaciskami	1633,00	1992,26
091 005 9980	podstawa składana	888,00	1083,36
091 006 0104	wózek poprzeczny - sanki o długości 920 mm	1800,00	2196,00
091 006 0112	wózek poprzeczny - sanki o długości 1800 mm	2885,00	3519,70
091 006 0007	rozszerzenie stołu	737,00	899,14
091 006 0015	wsparcie	461,00	562,42
091 006 0023	dodatkowy stół	694,00	846,68
091 006 0040	zespół podcinaka	869,00	1060,18
091 006 0120	ogranicznik długości	202,00	246,44
091 006 0155	uchwyt mocujcy	191,00	233,02
<b>OSPRZĘT DO ODCIĘGANIA WIÓRÓW</b>			
091 006 0058	wózek o rednicy 35 mm, długość 3,5 m	167,00	203,74
091 006 0066	wózek o rednicy 35 mm, długość 2,5 m (trudnozapałny)	99,00	120,78
091 006 0074	wózek o rednicy 35 mm, długość 1,75 m	77,00	93,94
091 006 0082	uchwyt wózka	124,00	151,28
091 006 0090	rozgałownik do podłączenia wózka odcieganego i wózka do króćca	227,00	276,94
<b>PIŁY TARCZOWE</b>			
628 045 000	piła tarczowa HW/CT Ø 250x2,8/1,8x30; Z=34 WZ 15° precision cut	125,00	152,50
628 046 000	piła tarczowa HW/CT Ø 250x2,8/1,8x30; Z=42 WZ 15° precision cut	169,00	206,18
628 012 000	piła tarczowa HW/CT Ø 250x2,8/2,0x30; Z=24 WZ 10° power cut	113,00	137,86
628 050 000	piła tarczowa HW/CT Ø 250x3,2/2,2x30; Z=60 WZ 10° precision cut	188,00	229,36
628 087 000	piła tarczowa HW/CT Ø 250x2,8/1,8x30; Z=80 WZ 10° multi cut	214,00	261,08
628 088 000	piła tarczowa HW/CT Ø 250x2,8/2,0x30; Z=80 FZ/TZ 5° neg. multi cut	246,00	300,12
<b>PODCINAKI</b>			
091 006 0392	podcinak (widia) Ø 88x3,0/4,0x30; Z=8	92,00	112,24
091 006 2999	podcinak (widia) Ø 90x2,8/3,95x30; Z=10 FK 2 NL	124,00	151,28
091 005 2489	podcinak (widia) Ø 90x3,2/4,0/2,0x30; Z=10 FK 2 NL	170,00	207,40
<b>PKF 255 V8/2500 WN z sankami 1800 mm i podstawami kompaktowymi</b>			
019 259 3441	PKF 255 V8/2500 WN z sankami 1800 mm i podstawami kompaktowymi	8978,00	10953,16
019 259 3433	PKF 255 V8/3400 DN z sankami 1800 mm i podstawami kompaktowymi	9034,00	11021,48
<b>OSPRZĘT</b>			
091 005 0435	podstawa kompaktowa	758,00	924,78
019 900 0012	wózek poprzeczny z profilem wsporczym do PKF - 1800	2154,00	2627,88
091 005 0010	system mocujcy BASIS	307,00	374,54
091 005 0028	przedłużenie systemu BASIS (z nogami podporowymi)	620,00	756,40
091 005 0036	druga noga podporowa do przedłużenia systemu BASIS	182,00	222,04
091 006 4517	poszerzenie stołu do systemu BASIS (do maszyn w wersji 11)	513,00	625,86
091 004 0480	poszerzenie stołu do systemu BASIS (do maszyn w wersji 10 i niżej)	513,00	625,86
091 001 8469	przedłużenie stołu 1000 mm	683,00	833,26
091 005 3124	ścisk-uchwyt mocujcy	226,00	275,72
091 000 7262	koła do transportu pilarek z podstawami kompaktowymi	257,00	313,54
<b>PIŁY TARCZOWE</b>			
628 045 000	piła tarczowa HW/CT Ø 250x2,8/1,8x30; Z=34 WZ 15° precision cut	125,00	152,50
628 046 000	piła tarczowa HW/CT Ø 250x2,8/1,8x30; Z=42 WZ 15° precision cut	169,00	206,18
628 049 000	piła tarczowa HW/CT Ø 250x2,8/1,8x30; Z=60 WZ 15° precision cut	188,00	229,36
628 012 000	piła tarczowa HW/CT Ø 250x2,8/2,0x30; Z=24 WZ 10° power cut	113,00	137,86
628 050 000	piła tarczowa HW/CT Ø 250x3,2/2,2x30; Z=60 WZ 10° precision cut	188,00	229,36
628 087 000	piła tarczowa HW/CT Ø 250x2,8/1,8x30; Z=80 WZ 10° multi cut	214,00	261,08
628 088 000	piła tarczowa HW/CT Ø 250x2,8/2,0x30; Z=80 FZ/TZ 5° neg. multi cut	246,00	300,12
<b>PODCINAKI</b>			
091 006 2999	podcinak (widia) Ø 90x2,8/3,95x30; Z=10 FK 2 NL	124,00	151,28
091 005 2489	podcinak (widia) Ø 90x3,4/4,0/2,0x30; Z=10 FK 2 NL	170,00	207,40
730 000 0001	podcinak (widia) Ø 90x3,2/4,0x30; Z=16	205,00	250,10





Numer katalogowy	Nazwa artykułu	Cena detaliczna PLN: netto	brutto
<b>GOSPODARCZE I BUDOWLANE PILARKI STOŁOWE</b>			
010 315 2000	<b>TKHS 315 C 2,0 WNB</b> z przedłu eniem stołu, kołami do transportu i pił widiow	1237,00	1509,14
010 315 2100	<b>TKHS 315 C 2,8 DNB</b> z przedłu eniem stołu, kołami do transportu i pił widiow	1237,00	1509,14
010 315 3000	<b>TKHS 315 M 2,5 WNB</b> z przedłu eniem stołu i pił widiow	2388,00	2913,36
010 315 3100	<b>TKHS 315 M 3,1 WNB</b> z przedłu eniem stołu i pił widiow	2944,00	3591,68
010 315 3200	<b>TKHS 315 M 3,4 DNB</b> z przedłu eniem stołu i pił widiow	2666,00	3252,52
010 315 3300	<b>TKHS 315 M 4,2 DNB</b> z przedłu eniem stołu i pił widiow	2666,00	3252,52

### OSPRZ T

091 005 8967	sanki prowadz ce do TKHS 315	645,00	786,90
091 005 3698	przedłu enie stołu TKHS	150,00	183,00
091 005 8860	stół boczny do TKHS 315 C	626,00	763,72
091 001 4030	stół boczny do wersji E/P / HW / M	826,00	1007,72
091 005 7154	koła do transportu do pilarki uniwersalnej TKHS 315	158,00	192,76

### PIŁY TARCZOWE

628 100 000	piła tarczowa CV Ø 315x1,8/1,8x30; Z=56 KV power cut	93,90	114,56
628 101 000	piła tarczowa CV Ø 315x1,8/1,8x30; Z=80 NV power cut	93,90	114,56
628 015 000	piła tarczowa HW/CT Ø 315x2,8/1,8x30; Z=20 FZ 22° power cut	150,00	183,00
628 016 000	piła tarczowa HW/CT Ø 315x3,0/2,0x30; Z=24 WZ 20° power cut	157,00	191,54
628 056 000	piła tarczowa HW/CT Ø 315x2,8/1,8x30; Z=48 WZ 15° precision cut	182,00	222,04
628 058 000	piła tarczowa HW/CT Ø 315x2,8/1,8x30; Z=84 WZ 10° precision cut	309,00	376,98



019 400 3000	<b>BKS 400/3,1 WNB Plus</b> z przedłu eniem stołu	3571,00	4356,62
019 400 4000	<b>BKS 400/4,2 DNB Plus</b> z przedłu eniem stołu	3530,00	4306,60
019 460 5000	<b>BKS 450/5,5 DNB Plus</b> z przedłu eniem stołu	4573,00	5579,06

### OSPRZ T

091 000 6665	sanki prowadz ce	2022,00	2466,84
091 000 6673	dodatkowy stół	858,00	1046,76
091 000 8749	króciec do podł czenia odci gu do BKS	345,00	420,90
091 000 8609	ogranicznik k towy	364,00	444,08
091 000 3313	koła do transportu	170,00	207,40

### PIŁY TARCZOWE

628 104 000	piła tarczowa CV Ø 400x2,2/2,2x30; Z=32 SP power cut	118,00	143,96
628 105 000	piła tarczowa CV Ø 400x2,0/2,0x30; Z=56 KV power cut	118,00	143,96
628 106 000	piła tarczowa CV Ø 400x2,0/2,0x30; Z=80 NV power cut	118,00	143,96
628 018 000	piła tarczowa HW/CT Ø 400x3,5/2,5x30; Z=28 FZ/FA 10° power cut	206,00	251,32
628 019 000	piła tarczowa HW/CT Ø 400x3,5/2,5x30; Z=60 WZ 15° power cut	309,00	376,98
628 107 000	piła tarczowa CV Ø 450x2,5/2,5x30; Z=36 SP power cut	182,00	222,04
628 020 000	piła tarczowa HW/CT Ø 450x3,5/2,5x30; Z=32 FZ/FA 10° power cut	288,00	351,36
628 021 000	piła tarczowa HW/CT Ø 450x3,8/2,8x30; Z=66 WZ 15° power cut	482,00	588,04



010 470 5000	<b>BKH 450 Plus</b> z przedłu eniem stołu	5375,00	6557,50
--------------	---	---------	---------

### OSPRZ T

091 000 6665	sanki prowadz ce	2022,00	2466,84
091 000 6673	dodatkowy stół	858,00	1046,76
091 000 8609	ogranicznik k towy	364,00	444,08
091 000 6690	króciec do podł czenia odci gu do BKH	345,00	420,90
091 000 3313	koła do transportu	170,00	207,40

### PIŁY TARCZOWE

628 107 000	piła tarczowa CV Ø 450x2,5/2,5x30; Z=36 SP power cut	182,00	222,04
628 020 000	piła tarczowa HW/CT Ø 450x3,5/2,5x30; Z=32 FZ/FA 10° power cut	288,00	351,36
628 021 000	piła tarczowa HW/CT Ø 450x3,8/2,8x30; Z=66 WZ 15° power cut	482,00	588,04

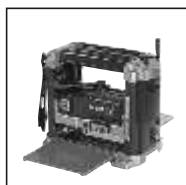

Numer katalogowy	Nazwa artykułu	Cena detaliczna PLN:	
		netto	brutto
<b>GRUBO CIÓWKO-STRUGARKI</b>			
020 003 3000	<b>DH 330</b>	2863,00	3492,86
<b>OSPRZĘT</b>			
091 005 7529	podstawa uniwersalna	485,00	591,70
<b>NOŻE DO STRUGANIA</b>			
091 106 2119	noż ze stali szybkoobrotowej HSS; 334x16x2; 2 szt. (do maszyn wyprodukowanych przed 24.03.2005 r.)	175,00	213,50
091 106 3549	noż ze stali szybkoobrotowej HSS; 332x12x1,5; 2 szt. (do maszyn wyprodukowanych po 24.03.2005 r.)	175,00	213,50



011 402 6000	<b>HC 260 C 2,2 WNB</b>	3965,00	4837,30
011 402 6100	<b>HC 260 C 2,8 DNB</b>	3688,00	4499,36
<b>WYPOSAŻENIE I OSPRZĘT</b>			
091 005 3353	stojak podporowy RS 420	255,00	311,10
091 005 3361	stojak podporowy RS 420 W	342,00	417,24
091 005 3345	stojak podporowy RS 420 G	286,00	348,92
091 100 1071	pastę ułatwiającą pracę po lizg po stole 70 g	26,00	31,72
431 306 2258	Waxilit - pasta po lizgowa - puszka 1 kg	56,00	68,32
091 101 8691	rodek do konserwacji i pielęgnacji - spray	21,00	25,62
<b>NOŻE DO STRUGANIA</b>			
091 103 0713	noż ze stali narzędziowej 2 szt. 260x18,6x1 - bez mocowania ostrzenia	87,00	106,14
091 103 0721	noż ze stali szybkoobrotowej HSS 260x20x3	175,00	213,50
091 103 0730	noż z płytkami z węgla spiekane 2 szt. HM 260x20x3	567,00	691,74



011 202 6053	<b>HC 260 K 3,1 WNB</b>	6260,00	7637,20
011 202 6061	<b>HC 260 K 4,2 DNB</b>	6260,00	7637,20
<b>WYPOSAŻENIE I OSPRZĘT</b>			
091 100 3791	LB 260 - przystawka wiertarsko-frezarska do wiercenia, nawiercania, fugowania i czopowania	1096,00	1337,12
091 100 7100	koła do transportu HC 260 K	239,00	291,58
091 103 0497	zestaw frezów do HC 260 (d = 6, 8, 10, 12 mm)	126,00	153,72
091 101 6397	zestaw do regulacji noży	536,00	653,92
091 103 0845	zestaw do osadzania noży HSS	150,00	183,00
091 000 9680	mimośrodowy uchwyt mocujący bez wspornika	176,00	214,72
091 400 9790	wspornik do osadzania uchwyty mimośrodowe	78,00	95,16
091 005 3353	stojak podporowy RS 420	255,00	311,10
091 005 3361	stojak podporowy RS 420 W	342,00	417,24
091 005 3345	stojak podporowy RS 420 G	286,00	348,92
091 100 1071	pastę ułatwiającą pracę po lizg po stole 70 g	26,00	31,72
431 306 2258	Waxilit - pasta po lizgowa - puszka 1 kg	56,00	68,32
091 101 8691	rodek do konserwacji i pielęgnacji - spray	21,00	25,62
<b>NOŻE DO STRUGANIA</b>			
091 103 0713	noż ze stali narzędziowej 2 szt. 260x18,6x1 - bez mocowania ostrzenia	87,00	106,14
091 103 0721	noż ze stali szybkoobrotowej HSS 260x20x3	175,00	213,50
091 103 0730	noż z płytkami z węgla spiekane 2 szt. HM 260x20x3	567,00	691,74



011 303 0000	<b>HC 300 W</b>	6386,00	7790,92
011 303 0100	<b>HC 300 D</b>	6386,00	7790,92
<b>WYPOSAŻENIE I OSPRZĘT</b>			
091 106 0205	koła do transportu HC 300	94,00	114,68
091 106 0213	popychacz drewniany z listwą ogranicznikiem	140,00	170,80
091 005 3353	stojak podporowy RS 420	255,00	311,10
091 005 3361	stojak podporowy RS 420 W	342,00	417,24
091 005 3345	stojak podporowy RS 420 G	286,00	348,92
091 100 1071	pastę ułatwiającą pracę po lizg po stole 70 g	26,00	31,72
431 306 2258	Waxilit - pasta po lizgowa - puszka 1 kg	86,00	68,32
091 101 8691	rodek do konserwacji i pielęgnacji - spray	21,00	25,62
<b>NOŻE DO STRUGANIA</b>			
091 106 0183	komplet noży ze stali narzędziowej; 300 mm; 2 szt.; bez mocowania ostrzenia	156,00	190,32
091 106 0167	noż ze stali szybkoobrotowej HSS; 300 mm; 2 szt.	244,00	297,68
091 106 0175	noż z płytkami z węgla spiekane; 300 mm; 2 szt.	867,00	1057,74
091 106 0191	nożnik noży obracalnych HC 300; 2 szt.	149,00	181,78



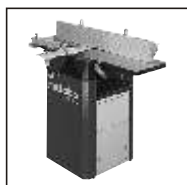

Numer katalogowy	Nazwa artykułu	Cena detaliczna PLN: netto brutto	
<b>GRUBO CIÓWKO-STRUGARKI</b>			
011 303 3380	<b>HC 333 G DNB</b>	11764,00	14352,08
<b>WYPOSA ENIE I OSPRZ T</b>			
091 105 3187	przystawka wiertarsko-frezarska	2762,00	3369,64
091 103 0497	zestaw frezów do HC 260 (d = 6, 8, 10, 12 mm)	126,00	153,72
091 105 3594	ogranicznik pomocniczy	329,00	401,38
091 001 8469	przedłu enie stołu 1000 mm	683,00	833,26
091 105 3195	koła do transportu HC 333	342,00	417,24
091 005 3353	stojak podporowy RS 420	255,00	311,10
091 005 3361	stojak podporowy RS 420 W	342,00	417,24
091 005 3345	stojak podporowy RS 420 G	286,00	348,92
091 100 1071	pastą ułatwiaj ca po lizg po stole 70 g	26,00	31,72
431 306 2258	Waxilit - pasta po lizgowa - puszka 1 kg	56,00	68,32
091 101 8691	rodek do konserwacji i piel gnacji - spray	21,00	25,62

<b>NO E DO STRUGANIA</b>			
091 105 3160	no e z płytkami z w glika spiekanego; 310x20x3 / 2 wpusty regulacyjne; 2 szt.	1458,00	1778,76
091 105 3179	no e ze stali szybkorotn cej HSS; 310x20x3 / 2 wpusty regulacyjne; 2 szt.	180,00	219,60



011 304 1013	<b>HC 410 G 5,5 DNB</b>	19228,00	23458,16
<b>WYPOSA ENIE I OSPRZ T</b>			
091 101 4211	przystawka wiertarsko-frezarska do HC 410; do wiercenia, nawiercania, fugowania i czopowania	4301,00	5247,22
091 101 4203	koła do transportu HC 410	758,00	924,76
091 101 4394	frez d = 8 mm / 130 mm prawy	46,00	56,12
091 101 4408	frez d = 10 mm / 140 mm prawy	49,00	59,78
091 101 4416	frez d = 12 mm / 150 mm prawy	52,00	63,44
091 101 4424	frez d = 14 mm / 150 mm prawy	59,00	71,98
091 101 4432	frez d = 16 mm / 170 mm prawy	63,00	76,86
091 005 3353	stojak podporowy RS 420	255,00	311,10
091 005 3361	stojak podporowy RS 420 W	342,00	417,24
091 005 3345	stojak podporowy RS 420 G	286,00	348,92
091 100 1071	pastą ułatwiaj ca po lizg po stole 70 g	26,00	31,72
431 306 2258	Waxilit - pasta po lizgowa - puszka 1 kg	56,00	68,32
091 101 8691	rodek do konserwacji i piel gnacji - spray	21,00	25,62
<b>NO E DO STRUGANIA</b>			
091 105 0366	no e z płytkami z w glika spiekanego; 410x25x3; 3 szt.	1698,00	2071,56
091 105 0390	no e ze stali HSS; 410x25x3; 3 szt.	393,00	479,46
091 105 1150	no e ze stali HSS zaciskane sił od rodkow ; 410x14x2,55; 3 szt.	778,00	949,16



Numer katalogowy	Nazwa artykułu	Cena detaliczna PLN: netto brutto	
<b>WIELOFUNKCYJNE OBRABIARKI DO OBRÓBKl DREWNA</b>			
029 002 6008	<b>Multi 260 S/W</b>	14987,00	18284,14
029 002 6016	<b>Multi 260 S/D</b>	14669,00	17896,18
<b>OSPRZĘT DO OBRABIAREK KOMBI</b>			
092 005 4056	przystawka wiertarsko-frezerska - Multi 260	1060,00	1293,20
092 005 3947	przedłużenie stołu	825,00	1006,50
092 005 4072	wózek boczny (350 x 262)	348,00	424,56
092 005 4110	ogranicznik długości cięcia - 1100 mm	236,00	287,92
092 005 4080	sanki prowadzące do frezarki	416,00	507,52
092 005 4099	ogranicznik do frezowania łukowego	428,00	522,16
091 105 5821	zestaw frezów 6-8-10-12 mm	184,00	224,48
<b>PIŁY TARCZOWE</b>			
628 045 000	piła tarczowa HW/CT Ø 250x2,8/1,8x30; Z=34 WZ 15° precision cut	125,00	152,50
628 046 000	piła tarczowa HW/CT Ø 250x2,8/1,8x30; Z=42 WZ 15° precision cut	169,00	206,18
628 049 000	piła tarczowa HW/CT Ø 250x2,8/1,8x30; Z=60 WZ 15° precision cut	188,00	229,36
628 012 000	piła tarczowa HW/CT Ø 250x2,8/2,0x30; Z=24 WZ 10° power cut	113,00	137,86
628 087 000	piła tarczowa HW/CT Ø 250x2,8/1,8x30; Z=80 WZ 10° multi cut	214,00	261,08
628 088 000	piła tarczowa HW/CT Ø 250x2,8/2,0x30; Z=80 FZ/TZ 5° neg. multi cut	246,00	300,12
<b>NOŻY DO STRUGANIA</b>			
092 005 4030	noże ze stali szybkoobrotowej HSS (2 szt.) do Multi 260 S	389,00	474,58

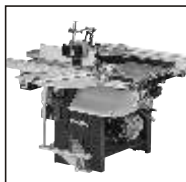

029 003 1001	<b>Multi 310 G/W</b>	26876,00	32788,72
029 003 1010	<b>Multi 310 G/D</b>	26243,00	32016,46
<b>OSPRZĘT DO OBRABIAREK KOMBI</b>			
092 005 4064	przystawka wiertarsko-frezarska - Multi 310	1953,00	2382,66
092 005 3947	przedłużenie stołu	825,00	1006,50
092 005 4072	wózek boczny (350 x 262)	348,00	424,56
092 005 4110	ogranicznik długości cięcia - 1100 mm	236,00	287,92
092 005 4080	sanki prowadzące do frezarki	416,00	507,52
092 005 4099	ogranicznik do frezowania łukowego	428,00	522,16
091 105 5821	zestaw frezów 6-8-10-12 mm	184,00	224,48
092 005 4102	koła do transportu Multi 310	528,00	644,16
<b>PIŁY TARCZOWE</b>			
628 045 000	piła tarczowa HW/CT Ø 250x2,8/1,8x30; Z=34 WZ 15° precision cut	125,00	152,50
628 046 000	piła tarczowa HW/CT Ø 250x2,8/1,8x30; Z=42 WZ 15° precision cut	169,00	206,18
628 049 000	piła tarczowa HW/CT Ø 250x2,8/1,8x30; Z=60 WZ 15° precision cut	188,00	229,36
628 012 000	piła tarczowa HW/CT Ø 250x2,8/2,0x30; Z=24 WZ 10° power cut	113,00	137,86
628 050 000	piła tarczowa HW/CT Ø 250x3,2/2,2x30; Z=60 WZ 10° precision cut	188,00	229,36
628 087 000	piła tarczowa HW/CT Ø 250x2,8/1,8x30; Z=80 WZ 10° multi cut	214,00	261,08
628 088 000	piła tarczowa HW/CT Ø 250x2,8/2,0x30; Z=80 FZ/TZ 5° neg. multi cut	246,00	300,12
<b>NOŻY DO STRUGANIA</b>			
092 005 4048	noże ze stali szybkoobrotowej HSS (3 szt.) do Multi 310 G	440,00	536,80



Numer katalogowy	Nazwa artykułu	Cena detaliczna PLN:	
		netto	brutto
<b>PILARKI TA MOWE</b>			
009 002 5100	<b>BAS 260 Swift</b>	1092,00	1332,24
<b>OSPRZ T</b>			
090 903 1249	cyrkiel	110,00	134,20
<b>BRZESZCZOTY</b>			
090 905 7175	brzeszczot 1712x6x0,36; A4; do drewna, tworzyw sztucznych	73,00	89,06
090 905 7183	brzeszczot 1712x12x0,36; A6; do drewna, tworzyw sztucznych	73,00	89,06
090 905 7191	brzeszczot 1712x12x0,36; 14,1"; do metali nie elaznych, materiałów piankowych	73,00	89,06



009 031 7000	<b>BAS 317 Precision WNB</b> (z podstaw )	2379,00	2902,38
009 031 7100	<b>BAS 317 Precision DNB</b> (z podstaw )	2379,00	2902,38
<b>OSPRZ T</b>			
090 903 1230	przystawka do prowadzenia pasa ciernego	120,00	146,40
090 901 0900	precyzyjne trójrolkowe prowadzenie brzeszczotu (w BAS 317 w zakresie dostawy)	433,00	528,26
090 903 1249	cyrkiel	110,00	134,20
<b>BRZESZCZOTY</b>			
090 903 0528	pas cierny - K 80, 2240x20, 3 szt.	43,00	52,46
090 903 0536	pas cierny - K 120, 2240x20, 3 szt.	43,00	52,46
090 902 9252	brzeszczot hartowany indukcyjnie 2240x6x0,5; A4; do drewna, tworzyw sztucznych	73,00	89,06
090 902 9244	brzeszczot hartowany indukcyjnie 2240x12x0,5; A6; do drewna, tworzyw sztucznych	73,00	89,06
090 902 9260	brzeszczot hartowany indukcyjnie 2240x15x0,5; A6; do drewna, tworzyw sztucznych	79,00	96,38
090 902 9279	brzeszczot hartowany indukcyjnie 2240x15x0,5; A2; do metali nie elaznych, materiałów piankowych	79,00	96,38



009 038 0000	<b>BAS 380 W</b>	3345,00	4080,90
009 038 0100	<b>BAS 380 D</b>	3345,00	4080,90
<b>OSPRZ T</b>			
090 906 0222	podstawa	694,00	846,68
090 906 0230	przystawka do precyzyjnego cięcia	133,00	162,26
090 906 0249	cyrkiel	33,00	40,26
<b>BRZESZCZOTY, ARKUSZE I PASY CIERNE</b>			
090 906 0338	arkusze szlifierskie mocowane na rzep, P 60; opakowanie 3 szt.; RD 200	26,00	31,72
090 906 0346	arkusze szlifierskie mocowane na rzep, P 80; opakowanie 3 szt.; RD 200	25,00	30,50
090 906 0354	arkusze szlifierskie mocowane na rzep, P 100; opakowanie 3 szt.; RD 200	25,00	30,50
090 906 0290	pas cierny 20x2205 mm, P 60, do szlifowania powierzchni (sztywne)	29,00	35,387
090 906 0303	pas cierny 20x2205 mm, P 80, do szlifowania powierzchni (sztywne)	27,00	32,94
090 906 0311	pas cierny 20x2205 mm, P 100, do szlifowania po wyrzynaniu (elastyczne)	27,00	32,94
090 906 0320	pas cierny 20x2205 mm, P 150, do szlifowania po wyrzynaniu (elastyczne)	27,00	32,94
090 906 0257	brzeszczot 2225x3x0,5; A2; do drewna, tworzyw sztucznych	57,00	69,54
090 906 0265	brzeszczot 2225x6x0,36; A4; do drewna, tworzyw sztucznych	55,00	67,10
090 906 0273	brzeszczot 2225x9x0,36 A6; do drewna, tworzyw sztucznych	55,00	67,10
090 906 0281	brzeszczot 2225x13x0,36; A6; do drewna, tworzyw sztucznych	58,00	70,76



009 050 5000	<b>BAS 505 G WNB</b>	7200,00	8784,00
009 050 5100	<b>BAS 505 G DNB</b>	7200,00	8784,00
<b>OSPRZ T</b>			
090 900 0505	koła do transportu BAS 500/505	275,00	355,50
090 903 1087	przystawka do prowadzenia pasa ciernego BAS 500 / BAS 505 G / BAS 600	126,00	153,72
090 906 0974	precyzyjne trójrolkowe prowadzenie brzeszczotu (w BAS 505 w zakresie dostawy)	619,00	755,18
091 000 8048	ogranicznik kłowy	150,00	183,00
090 903 1249	cyrkiel	110,00	134,20
<b>BRZESZCZOTY I PASY CIERNE</b>			
090 903 0544	pas cierny - 3380x25, K 80; 3 szt.	67,00	81,74
090 903 0552	pas cierny - 3380x25, K 120; 3 szt.	67,00	81,74
090 902 9180	brzeszczot hartowany indukcyjnie 3380x6x0,5; A4; do drewna, tworzyw sztucznych	101,00	123,22
090 902 9171	brzeszczot hartowany indukcyjnie 3380x15x0,5; A6; uniwersalny do drewna, tworzyw sztucznych	101,00	123,22
090 900 0416	brzeszczot hartowany indukcyjnie 3380x25x0,5; A6; do drewna, tworzyw sztucznych	94,00	114,68
090 900 0424	brzeszczot hartowany indukcyjnie 3380x25x0,5; A18; do drewna, drewna opałowego	94,00	114,68
090 902 9210	brzeszczot hartowany indukcyjnie 3380x15x0,5; A2; do drewna z gwoździami, materiałów piankowych	106,00	129,32
090 902 9228	brzeszczot hartowany indukcyjnie 3380x13x0,65; 14/1"; do metali nie elaznych, stali	106,00	129,32



Numer katalogowy	Nazwa artykułu	Cena detaliczna PLN:	
		netto	brutto
<b>ODCI GI WIÓRÓW</b>			
013 001 1004	<b>SPA 1101</b>	1217,00	1484,74
013 017 0100	<b>SPA 1702 W</b>	1878,00	2291,16
<b>OSPRZ T</b>			
091 300 5058	filtr do SPA 1000/1100	483,00	589,26
092 001 6529	filtr do SPA 1700/1701	645,00	786,90
091 005 8010	adapter uniwersalny do podł czenia odci gu wiórów lub odkurzacza	32,00	39,04
091 005 9955	adapter do podł czania odkurzacza Metabo do KGS 255 / KGS 301 / KGS 303	13,00	15,86
091 003 1260	adapter do podł czania odkurzacza ST 1400/50 jako odci gu	27,00	32,94
091 303 1288	adapter uniwersalny	33,00	40,26
091 303 1270	ssawa wyci gowa	91,00	111,02
091 303 1300	pier cie redukcyjny	28,00	34,16
091 303 1296	rozgał nik	35,00	42,70
091 006 0090	rozgał nik do podł czenia w a odci gu i w a do kró ca	227,00	276,94
091 301 0779	zestaw przył czeniowy SPA 1100/1700/1701 (w 2,5 m, adapter, pier cie red.)	176,00	214,72
091 301 4626	automatyka zał czaj ca ALV 1, 230 V (dwa gniazda 230 V)	289,00	352,58
091 301 4634	automatyka zał czaj ca ALV 10, 230 V / 400 V (dwa gniazda 230 V i dwa gniazda 400 V)	971,00	1148,62
139 918 7989	worek filtracyjny SPA 1101	105,00	128,10
138 819 3456	worek filtracyjny SPA 1702	197,00	240,34
091 300 7123	worek na wióry do SPA 1000/1100 (10 szt.)	20,00	24,40
091 301 7617	worek na wióry do SPA 1700/1701 (10 szt.)	65,00	79,30
785 401 8544	w przedłt aj cy 2,5 mb	201,00	245,22
785 411 2915	w przedłt aj cy 5,0 mb	408,00	497,76
785 411 5035	w przedłt aj cy 10,0 mb	798,00	973,56



013 020 0100	<b>SPA 2002 W</b>	10499,00	12808,78
013 020 0110	<b>SPA 2002 D</b>	10498,00	12807,56
<b>OSPRZ T</b>			
091 301 3573	filtr do SPA 2000 W	1309,00	1596,98
091 305 9441	filtr do SPA 2001	1504,00	1834,88
<b>OSPRZ T DO ODCI GÓW WIÓRÓW</b>			
091 005 8010	przystawka uniwersalna do podł czenia odci gu wiórów lub odkurzacza	32,00	39,04
091 005 9955	adapter do podł czania odkurzacza Metabo do KGS 255 / KGS 301 / KGS 303	13,00	15,86
091 003 1260	adapter do podł czania odkurzacza ST 1400/50 jako odci gu	27,00	32,94
091 303 1288	adapter uniwersalny	33,00	40,26
091 303 1270	ssawa wyci gowa	91,00	111,02
091 303 1300	pier cie redukcyjny	28,00	34,16
091 303 1296	rozgał nik	35,00	42,70
091 006 0090	rozgał nik do podł czenia w a odci gu i w a do kró ca	227,00	276,94
091 301 3565	zestaw przył czeniowy SPA 2000/2001 (w 2,5 m, adapter, pier cie red.)	289,00	352,58
091 301 4626	automatyka zał czaj ca ALV 1, 230 V (dwa gniazda 230 V)	289,00	352,58
091 301 4634	automatyka zał czaj ca ALV 10, 230 V / 400 V (dwa gniazda 230 V i dwa gniazda 400 V)	971,00	1184,62
091 301 3581	worek na wióry do SPA 2000 (10 szt.)	88,00	107,36
091 305 9433	worek na wióry do SPA 2001 (10 szt.)	100,00	122,00
785 401 8544	w przedłt aj cy 2,5 mb	201,00	245,22
785 411 2915	w przedłt aj cy 5,0 mb	408,00	497,76
785 411 5035	w przedłt aj cy 10,0 mb	798,00	973,56



Numer katalogowy	Nazwa artykułu	Cena detaliczna PLN:	
		netto	brutto
<b>PILARKI DO DREWNA OPAŁOWEGO</b>			
010 600 4200	<b>BW 600</b>	3287,00	4010,14
019 070 7500	<b>BW 750 HW</b>	5692,00	6944,24
<b>PIŁY TARCZOWE</b>			
628 109 000	piła tarczowa CV Ø 600x2,8/2,8x30; Z=56 KV power cut	388,00	473,36
628 023 000	piła tarczowa HW/CT Ø 600x3,8/2,8x30; Z=26 WZ power cut	452,00	551,44
628 110 000	piła tarczowa CV Ø 700x2,8/2,8x30; Z=56 KV power cut	493,00	601,46
628 024 000	piła tarczowa HW/CT Ø 700x4,2/3,2x30; Z=42 WZ power cut	752,00	917,44



<b>ŁUPARKI DO DREWNA</b>			
017 000 5000	<b>HS 5000</b>	1217,00	1484,74
017 000 6001	<b>HS 6001 W</b>	2575,00	3141,50
017 000 6101	<b>HS 6001 D</b>	2575,00	3141,50
017 080 0001	<b>HS 8000 D Combi</b>	7865,00	9595,30
<b>OSPRZ T</b>			
091 006 3936	klin krzy owoy do HS 6001	393,00	479,46
091 005 7570	klin krzy owoy do HS 6001 i HS 8000 D Combi	542,00	661,24
091 005 8614	poszerzenie klina do HS 6001 i HS 8000 D Combi, cynkowane ogniowo	528,00	644,16
091 001 1936	olej hydrauliczny	21,00	25,62

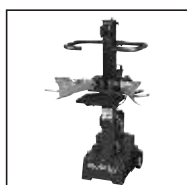







# Pneumatyka



Numer katalogowy	Nazwa artykułu	Cena detaliczna PLN:	
		netto	brutto
<b>ZAKR TAKI UDAROWE</b>			
090 100 6750	<b>SR 120 Set</b> - zakr tak udarowy 1/2" z zestawem kluczy	218,00	265,96
090 105 9721	<b>SR 1500 Set</b> - zakr tak udarowy 1/2" z zestawem kluczy	275,00	355,50
090 105 9730	<b>SR 2700</b> - zakr tak udarowy 1/2"	471,00	574,62
090 105 9748	<b>SR 2900</b> - zakr tak udarowy 1/2"	524,50	639,89
090 105 9756	<b>SR 3500</b> - zakr tak udarowy 3/4"	1513,00	1845,86
090 105 9764	<b>SR 4500</b> - zakr tak udarowy 1"	1603,00	1955,66
090 106 3761	<b>SR 4900 L</b> - zakr tak udarowy 1" z wydłu onym wrzecionem	2609,00	3182,98
090 106 3184	<b>SR 1250 K</b> - zakr tak udarowy 3/8" z kompozytow obudow	588,00	717,97
090 106 3176	<b>SR 2850 K</b> - zakr tak udarowy 1/2" z kompozytow obudow	736,00	897,92
<b>OSPRZ T</b>			
090 101 0021	Zestaw kluczy nasadowych 1/2" (10-11-12-13-15-17-19-21-22-24)	51,95	63,38
090 101 4647	Zestaw kluczy nasadowych 3/4" (21-22-24-26-27-28-30-32)	226,00	275,72



<b>ZAKR TAKI K TOWE</b>			
090 100 6717	<b>RS 220 Set</b> - zakr tak k towy 1/2"	213,00	259,86
090 105 4541	<b>RS 320</b> - zakr tak k towy 1/2"	245,00	298,90
090 106 3265	<b>RS 1100</b> - zakr tak k towy 1/4"	377,00	459,94
090 106 3273	<b>RS 4000</b> - zakr tak k towy 1/2"	388,00	473,36
<b>OSPRZ T</b>			
090 101 0021	Zestaw kluczy nasadowych 1/2" (10-11-12-13-15-17-19-21-22-24)	51,95	63,38
090 101 4647	Zestaw kluczy nasadowych 3/4" (21-22-24-26-27-28-30-32)	226,00	275,72



<b>WKR TARKA</b>			
090 101 2440	<b>DS 1610</b>	275,00	335,50



<b>WIERTARKI</b>			
090 100 6725	<b>BM 310</b>	153,00	186,66
090 105 4533	<b>BM 500</b>	219,50	267,79



<b>WYRZYNARKA PROSTA</b>			
090 106 1009	<b>KS 6000 Set</b>	747,00	911,34
<b>OSPRZ T</b>			
090 106 3087	Zestaw brzeszczotów do KS 6000 (z 18); 10 szt.	79,90	97,48
090 106 3095	Zestaw brzeszczotów do KS 6000 (z 24); 10 szt.	79,90	97,48
090 106 3109	Zestaw brzeszczotów do KS 6000 (z 32); 10 szt.	79,90	97,48
090 106 0126	Zestaw brzeszczotów do KS 6000 (5 x z 18; 5 x z 24; 5 x z 32)	121,00	147,62



<b>MŁOTKI PNEUMATYCZNE</b>			
090 100 6911	<b>MHS 315 Set</b> - młotek pneumatyczny z zestawem 5 dłut	153,50	187,27
090 100 9210	<b>MHS 450 Set</b> - młotek pneumatyczny z zestawem 5 dłut	333,00	406,26
090 106 3737	<b>MHS 5000 Set</b> - młotek pneumatyczny z zestawem osprz tu	527,00	642,94
090 106 3729	<b>MHS 5050 Set</b> - młotek pneumatyczny z zestawem osprz tu	564,00	688,08
<b>OSPRZ T</b>			
090 102 6521	Szpicdłuto; chwyt sze ciok tny	19,65	23,97
090 102 6530	Przecinak murarski płaski 20x180 mm; chwyt sze ciok tny	18,80	22,94
090 102 6548	Przecinak murarski płaski 50x180 mm; chwyt sze ciok tny	35,85	43,74
090 102 6572	Przecinak murarski płaski 40x250 mm; chwyt sze ciok tny	42,25	51,55
090 101 3047	Spr yna mocuj ca do DW 315 / MHS 315	9,75	11,90
090 102 6327	Spr yna mocuj ca do DW 450 / MHS 450	10,85	13,24



Numer katalogowy	Nazwa artykułu	Cena detaliczna PLN: netto	brutto
<b>SZLIFIERKA K TOWA</b>			
090 106 3710	<b>WS 7400</b>	961,00	1172,42

Informacje o ciernicach do szlifierki k towej WS 7400 w katalogu: Metabo Elektronarz dzia.



<b>SZLIFIERKA MIMO RODOWA</b>			
090 106 1017	<b>ES 7700</b>	598,00	729,56

### OSPRZ T

131 970 6247	Talerz podporowy	66,80	81,50
624 037 000	Tarcza po rednia z rzepem Ø 150 mm (bez otworów)	54,25	66,19
624 001 000	Samoprzyczepny papier cierny Ø 150 mm; P40 (5 szt.)	15,65	19,09
624 002 000	Samoprzyczepny papier cierny Ø 150 mm; P60 (5 szt.)	14,55	17,75
624 003 000	Samoprzyczepny papier cierny Ø 150 mm; P80 (5 szt.)	13,30	16,23
624 004 000	Samoprzyczepny papier cierny Ø 150 mm; P100 (5 szt.)	13,30	16,23
624 005 000	Samoprzyczepny papier cierny Ø 150 mm; P120 (5 szt.)	13,30	16,23
624 006 000	Samoprzyczepny papier cierny Ø 150 mm; P180 (5 szt.)	13,30	16,23
624 007 000	Samoprzyczepny papier cierny Ø 150 mm; P240 (5 szt.)	13,30	16,23
624 008 000	Samoprzyczepny papier cierny Ø 150 mm; P320 (5 szt.)	13,30	16,23
624 009 000	Samoprzyczepny papier cierny Ø 150 mm; P400 (5 szt.)	13,30	16,23
624 019 000	Samoprzyczepny papier cierny Ø 150 mm; P40 (25 szt.)	64,25	78,39
624 020 000	Samoprzyczepny papier cierny Ø 150 mm; P60 (25 szt.)	52,45	63,99
624 021 000	Samoprzyczepny papier cierny Ø 150 mm; P80 (25 szt.)	47,35	57,77
624 022 000	Samoprzyczepny papier cierny Ø 150 mm; P100 (25 szt.)	43,90	53,56
624 023 000	Samoprzyczepny papier cierny Ø 150 mm; P120 (25 szt.)	43,90	53,56
624 024 000	Samoprzyczepny papier cierny Ø 150 mm; P180 (25 szt.)	43,90	53,56
624 025 000	Samoprzyczepny papier cierny Ø 150 mm; P240 (25 szt.)	43,90	53,56
624 026 000	Samoprzyczepny papier cierny Ø 150 mm; P320 (25 szt.)	43,90	53,56
624 027 000	Samoprzyczepny papier cierny Ø 150 mm; P400 (25 szt.)	43,90	53,56
624 011 000	Samoprzyczepny papier cierny Ø 150 mm; P60 (5 szt.)	10,50	12,81
624 014 000	Samoprzyczepny papier cierny Ø 150 mm; P120 (5 szt.)	9,30	11,35
624 016 000	Samoprzyczepny papier cierny Ø 150 mm; P240 (5 szt.)	9,30	11,35
624 017 000	Samoprzyczepny papier cierny Ø 150 mm; P320 (5 szt.)	9,30	11,35
624 018 000	Samoprzyczepny papier cierny Ø 150 mm; P400 (5 szt.)	9,30	11,35
624 028 000	Samoprzyczepny papier cierny Ø 150 mm; P40 (25 szt.)	54,38	66,35
624 029 000	Samoprzyczepny papier cierny Ø 150 mm; P60 (25 szt.)	45,22	55,16
624 030 000	Samoprzyczepny papier cierny Ø 150 mm; P80 (25 szt.)	40,94	49,95
624 031 000	Samoprzyczepny papier cierny Ø 150 mm; P100 (25 szt.)	38,32	46,75
624 032 000	Samoprzyczepny papier cierny Ø 150 mm; P120 (25 szt.)	38,32	46,75
624 033 000	Samoprzyczepny papier cierny Ø 150 mm; P180 (25 szt.)	38,32	46,75
624 034 000	Samoprzyczepny papier cierny Ø 150 mm; P240 (25 szt.)	38,32	46,75
624 035 000	Samoprzyczepny papier cierny Ø 150 mm; P320 (25 szt.)	38,32	46,75
624 036 000	Samoprzyczepny papier cierny Ø 150 mm; P400 (25 szt.)	38,32	46,75
624 038 000	Samoprzyczepne runo polerskie Ø 160 mm; P100 (2 szt.)	21,01	25,63
624 039 000	Samoprzyczepne runo polerskie Ø 160 mm; P280 (2 szt.)	21,01	25,63



<b>SZLIFIERKI PROSTE</b>			
090 105 4576	<b>STS 630 Set</b> - z zestawem ciernic trzpieniowych	165,00	201,30
090 100 6040	<b>STS 7000</b>	276,50	337,33

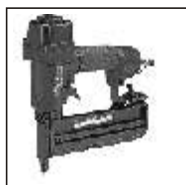

Numer katalogowy	Nazwa artykułu	Cena detaliczna PLN:	
		netto	brutto
<b>ZSZYWCZE</b>			
090 105 4711	<b>Kombi 32</b>	508,50	620,37
090 105 4720	<b>Kombi 40/50</b>	690,50	842,41
090 105 4681	<b>KG 80/16</b>	414,00	505,08
090 105 4690	<b>KG 90/25</b>	415,50	506,91
090 105 4703	<b>KG 90/40</b>	640,00	780,80

### OSPRZ T

090 105 3790	Zszywki pokryte ywic 90/15 CNK 2000 szt.	18,10	22,08
090 105 3804	Zszywki pokryte ywic 90/20 CNK 2000 szt.	20,55	25,07
090 105 3812	Zszywki pokryte ywic 90/25 CNK 2000 szt.	22,50	27,45
090 105 3820	Zszywki pokryte ywic 90/30 CNK 2000 szt.	26,30	32,09
090 105 3839	Zszywki pokryte ywic 90/35 CNK 2000 szt.	29,65	36,17
090 105 3847	Zszywki pokryte ywic 90/40 CNK 2000 szt.	32,40	39,53
090 105 3855	Zszywki 80/06 CNK 3000 szt.	11,10	13,54
090 105 3863	Zszywki 80/08 CNK 3000 szt.	11,90	14,52
090 105 3871	Zszywki 80/10 CNK 3000 szt.	12,80	15,62
090 105 3880	Zszywki 80/12 CNK 3000 szt.	14,90	18,18
090 105 3898	Zszywki 80/14 CNK 3000 szt.	16,95	20,68
090 105 3901	Zszywki 80/16 CNK 3000 szt.	18,35	22,39



<b>GWO DZIARKA</b>			
090 105 4738	<b>SKN 50</b>	594,00	724,68

### OSPRZ T

090 105 3715	Gwo dzie galwanizowane SKN 16 NK 1000 szt. w kartonie	9,00	10,98
090 105 3723	Gwo dzie galwanizowane SKN 20 NK 1000 szt. w kartonie	9,25	11,29
090 105 3731	Gwo dzie galwanizowane SKN 25 NK 1000 szt. w kartonie	10,30	12,57
090 105 3740	Gwo dzie galwanizowane SKN 30 NK 1000 szt. w kartonie	11,90	14,52
090 105 3758	Gwo dzie galwanizowane SKN 35 NK 1000 szt. w kartonie	13,40	16,35
090 105 3766	Gwo dzie galwanizowane SKN 40 NK 1000 szt. w kartonie	14,80	18,06
090 105 3774	Gwo dzie galwanizowane SKN 45 NK 1000 szt. w kartonie	16,85	20,56
090 105 3782	Gwo dzie galwanizowane SKN 50 NK 1000 szt. w kartonie	17,80	21,72



<b>PISTOLETY DO PIASKOWANIA</b>			
090 105 4517	<b>SSP 166</b> - z metalowym pojemnikiem na piasek	72,50	88,45
090 105 4509	<b>SSA 176</b>	74,75	91,20
<b>OSPRZ T</b>			
090 102 6408	Dysza do piaskowania do pistoletów SSP 166 / SSA 176	24,00	29,28



<b>PISTOLETY DO MALOWANIA</b>			
090 105 6064	<b>FB 90</b> - pistolet malarski z pojemnikiem górnym 0,075 l	177,00	215,94
090 100 3874	<b>FB 150</b> - pistolet malarski z pojemnikiem górnym 0,5 l	128,50	156,77
090 100 3882	<b>SB 200</b> - pistolet malarski z pojemnikiem dolnym 1,0 l	144,50	176,29
<b>OSPRZ T</b>			
090 102 6858	Komplet dysz 1,2 mm do FB 150 / SB 200	40,20	49,04
090 102 6866	Komplet dysz 1,5 mm do FB 150 / SB 200	41,05	50,08
090 102 6874	Komplet dysz 1,8 mm do FB 150 / SB 200	40,35	49,23
090 102 6882	Komplet dysz 2,0 mm do FB 150 / SB 200	41,05	50,08
090 102 6890	Komplet dysz 2,2 mm do FB 150 / SB 200	40,35	49,23
090 102 6904	Komplet dysz 2,5 mm do FB 150 / SB 200	41,05	50,08
090 102 6785	Komplet uszczelnienie do FB 150	12,60	15,37
090 102 6793	Komplet uszczelnienie do SB 200	12,60	15,37
090 105 4452	<b>FB 2200</b> - pistolet malarski z pojemnikiem górnym 0,5 l	338,00	412,36
<b>OSPRZ T</b>			
090 105 4649	Komplet dysz 1,2 mm do FB 2200	168,00	204,96
090 105 4657	Komplet dysz 1,5 mm do FB 2200	146,00	178,12
090 105 4665	Komplet dysz 1,8 mm do FB 2200	146,00	178,12
090 105 4673	Komplet dysz 2,0 mm do FB 2200	146,00	178,12
090 105 4460	<b>FB 2200 HVLP</b> - pistolet malarski z pojemnikiem górnym 0,5 l	338,00	412,36
<b>OSPRZ T</b>			
090 105 5939	Komplet dysz 1,2 mm do FB 2200 HVLP	146,00	178,12
090 105 5947	Komplet dysz 1,5 mm do FB 2200 HVLP	146,00	178,12
090 105 5955	Komplet dysz 1,8 mm do FB 2200 HVLP	146,00	178,12
090 105 5963	Komplet dysz 2,0 mm do FB 2200 HVLP	146,00	178,12





Numer katalogowy	Nazwa artykułu	Cena detaliczna PLN:	
		netto	brutto
<b>PRZYSTAWKI DO POMPOWANIA OPON</b>			
090 102 6742	<b>RF 100</b>	74,00	90,28
090 105 6188	<b>RF 200</b>	117,00	142,74
<b>OSPRZ T</b>			
090 102 6661	W yk przył czeniowy do przystawki do pompowania opon RF 100 / RF 200	28,70	35,01
090 105 7249	<b>RF 300</b>	369,00	450,18
090 105 4622	<b>RF 363</b>	209,00	254,98
090 105 4630	<b>RF 480</b>	647,00	789,34
<b>OSPRZ T DO PRZYSTAWKI DO POMPOWANIA OPON RF 480</b>			
100 167 2319	W yk przył czeniowy z ko cówk do pompowania	95,70	116,75
771 067 2339	Ko cówka do pompowania	62,55	76,31
782 367 2327	Manometr 1-10 bar	286,00	348,92



<b>OSPRZ T DO PRZYSTAWEK DO POMPOWANIA OPON</b>			
090 102 6262	Adapter do pompowania rowerów	27,45	33,49
090 103 1550	Adapter do pompowania piłek	13,15	16,04
090 102 6270	Adapter do pompowania materacy	19,80	24,16
090 105 5769	3-cz ciowy zestaw adapterów do pompowania (rower, piłka, materac)	26,40	32,21



<b>PISTOLETY WYDMUCHOWE</b>			
090 106 3443	<b>BP 40 SP</b> - obudowa metalowa	13,55	16,53
090 102 6718	<b>BP 60</b> - obudowa metalowa	21,35	26,05
090 102 6726	<b>BP 70</b> - z lanc dł. 100 mm, obudowa metalowa	23,05	28,12
090 105 4606	<b>BP 200</b> - obudowa z tworzywa sztucznego	45,00	54,90
090 105 4614	<b>BP 300</b> - obudowa z tworzywa sztucznego	56,75	69,24
090 105 7265	<b>BPA 150</b> - z krótk dysz , obudowa z oksydowanego aluminium	52,05	63,50
090 105 7257	<b>BPS 470</b> - z dysz redukuj c d wi k powietrza wylotowego	114,00	139,08



<b>PISTOLETY NATRYSKOWE</b>			
090 105 4525	<b>SPP 161</b>	72,60	88,57
090 105 4479	<b>UBS 820</b>	91,50	111,63

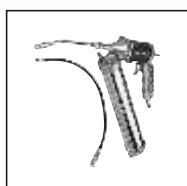

<b>PISTOLET DO MYCIA WOD I CZYSZCZENIA</b>			
090 105 6110	<b>WRP 61</b>	66,05	80,58



<b>SMAROWNICA</b>			
090 106 0983	<b>FP 8500</b>	203,00	247,66



<b>PISTOLET DO NAKŁADANIA KLEJÓW I PAST</b>			
090 105 8911	<b>KP 950</b>	163,00	198,86

<b>ZESTAWY NARZ DZIOWE</b>			
090 101 3845	<b>LPZ 4</b>	127,50	155,55
090 105 4487	<b>LPZ 6</b>	212,00	258,64
090 100 3858	<b>LPZ 7-S</b>	226,00	275,72



Numer katalogowy	Nazwa artykułu	Cena detaliczna PLN:	
		netto	brutto
<b>SPR ARKI TŁOKOWE - klasa BASIC</b>			
411 602 0683	<b>Basic 240-8/24</b>	683,00	833,26
411 602 0746	<b>Basic 240-8/50</b>	879,00	1072,38



<b>SPR ARKI TŁOKOWE - klasa POWER</b>			
411 601 7316	<b>Power 280-10/50</b>	1108,00	1351,76
411 601 9357	<b>Power V 340-10/24</b>	2154,00	2627,88



<b>SPR ARKI TŁOKOWE - klasa PROFI</b>			
411 601 7486	<b>Profi 255-10/50</b>	1623,00	1980,06
411 601 7602	<b>Profi 255-10/100</b>	1830,00	2232,60
411 601 7538	<b>Profi 320-10/50</b>	1818,00	2217,96
411 601 7755	<b>Profi 320-10/100-1</b>	1982,00	2418,04
411 601 7797	<b>Profi 320-10/100-3</b>	2034,00	2481,48
411 601 8819	<b>Profi 390-10/150</b>	2714,00	3311,08
411 601 9598	<b>Profi 515-11/200</b>	3618,00	4413,96
411 601 9738	<b>Profi 655-11/200</b>	4266,00	5204,52
411 602 0441	<b>Profi 830-11/270</b>	5265,00	6423,30
411 602 0968	<b>Profi 1210-11/500</b>	7552,00	9213,44
411 602 0150	<b>Profi 1390-11/500</b> - rozruch Y/ , z elektryczn skrzynk sterownic	12937,00	15783,14



<b>SPR ARKI TŁOKOWE - klasa MEGAPRESS</b>			
411 602 0251	<b>Megapress 570-15/500</b> - rozruch Y/ , z elektryczn skrzynk sterownic	9540,00	11638,80
411 602 0862	<b>Megapress 930-15/500</b> - rozruch Y/ , z elektryczn skrzynk sterownic	10416,00	12707,52



<b>SPR ARKI TŁOKOWE - klasa MOTOAIR</b>			
411 600 2034	<b>Motoair 330-9/11+11</b>	6117,00	7462,74
411 600 2060	<b>Motoair 330-9/50</b>	5561,00	6784,42
411 600 2019	<b>Motoair 330-9/100</b>	5737,00	6999,14
411 600 2050	<b>Motoair 330-9/200</b>	6152,00	7505,44



<b>ZESPOŁY SPR ARKOWE</b>			
411 600 0037	<b>ZS 655-11</b>	3115,00	3800,30
411 600 0019	<b>ZS 830-11</b>	3994,00	4872,68
411 600 0004	<b>ZS 1210-11</b>	4919,00	6001,18



<b>GŁOWICE SPR ARKOWE</b>			
411 609 0173	F1 241 - z silnikiem	510,00	622,20
411 609 0027	D 4 - z silnikiem	790,00	963,80
621 843 9500	GV 34 M - z silnikiem	1738,00	2120,36
621 874 1800	B 2800	615,00	750,30
621 873 9200	B 2800 B	615,00	750,30
411 609 0003	B 3800	864,00	1054,08
411 609 0084	B 3800 B	931,00	1135,82
411 609 0007	B 4900	1141,00	1392,02
621 874 0200	B 5900 B	1668,00	2034,96
621 874 0100	B 6000	2089,00	2548,58
621 874 0000	B 7000	3072,00	3747,84
621 874 0300	B 7900/NS 59	4860,00	5929,20
090 100 4170	<b>Olej do spr arek tłokowych</b> - 1 litr	45,60	55,63



Numer katalogowy	Nazwa artykułu	Cena detaliczna PLN:	
		netto	brutto
<b>OSUSZACZE SPR ONEGO POWIETRZA</b>			
410 200 0740	<b>DRY 20</b>	2879,00	3512,38
410 200 0741	<b>DRY 25</b>	3010,00	3672,20
410 200 0742	<b>DRY 45</b>	3553,00	4334,66
410 200 0743	<b>DRY 60</b>	4252,00	5187,44
410 200 0744	<b>DRY 85</b>	4581,00	5588,82
410 200 0745	<b>DRY 130</b>	5009,00	6110,98



<b>CYKLONOWE SEPARATORY KONDENSATU</b>			
897 302 0333	<b>SA 20</b>	227,00	276,94
897 302 0334	<b>SA 30</b>	242,00	295,24
897 302 0335	<b>SA 50</b>	275,00	335,50
897 302 0285	<b>SA 80</b>	363,00	442,86



<b>FILTRY I WKŁADY</b>			
<b>FILTRY CERAMICZNE AQF</b>			
810 280 7669	<b>AQF 60</b>	418,00	509,96
810 280 7701	<b>AQF 80</b>	437,00	533,14
810 280 7743	<b>AQF 120</b>	471,00	574,62



<b>WKŁADY CERAMICZNE DO FILTRÓW AQF</b>			
225 829 0003	AQFC 60	108,00	131,76
225 829 0007	AQFC 80	119,00	145,18
225 829 0011	AQFC 120	132,00	161,04

<b>FILTRY ODOLEJAJ CE APF</b>			
810 280 7636	<b>APF 60</b>	463,00	564,86
810 280 7677	<b>APF 80</b>	489,00	596,58
810 280 7719	<b>APF 120</b>	524,00	639,28

<b>WKŁADY ODOLEJAJ CE DO FILTRÓW APF</b>			
225 829 0000	APFC 60	152,00	185,44
225 829 0004	APFC 80	179,00	218,38
225 829 0008	APFC 120	198,00	241,56

<b>FILTRY ODOLEJAJ CE AEF</b>			
810 280 8634	<b>AEF 60</b>	481,00	586,82
810 280 8642	<b>AEF 80</b>	509,00	620,98
810 280 8659	<b>AEF 120</b>	545,00	664,90

<b>WKŁADY ODOLEJAJ CE DO FILTRÓW AEF</b>			
225 829 0000	APFC 60	152,00	185,44
225 829 0004	APFC 80	179,00	218,38
225 829 0008	APFC 120	198,00	241,56

<b>FILTRY ODOLEJAJ CE AHF</b>			
810 280 7644	<b>AHF 60</b>	463,00	564,86
810 280 7685	<b>AHF 80</b>	489,00	596,58
810 280 7727	<b>AHF 120</b>	524,00	639,28

<b>WKŁADY ODOLEJAJ CE DO FILTRÓW AHF</b>			
225 829 0001	AHFC 60	152,00	185,44
225 829 0005	AHFC 80	179,00	218,38
225 829 0009	AHFC 120	198,00	241,56

<b>FILTRY W GLOWE ACF</b>			
810 280 7651	<b>ACF 60</b>	463,00	564,86
810 280 7693	<b>ACF 80</b>	489,00	596,58
810 280 7735	<b>ACF 120</b>	524,00	639,28

<b>WKŁADY W GLOWE DO FILTRÓW ACF</b>			
225 829 0002	ACFC 60	152,00	185,44
225 829 0006	ACFC 80	179,00	218,38
225 829 0010	ACFC 120	198,00	241,56







Numer katalogowy	Nazwa artykułu	Cena detaliczna PLN: netto	brutto
<b>ARMATURA</b>			
<b>KRÓCE DO SZYBKOZŁ CZEK</b>			
780 300 9117	Króciec wej ciowy do szybkozł czki z gwintem zewn trznym 1/4"	3,55	4,33
780 300 9133	Króciec wej ciowy do szybkozł czki z gwintem zewn trznym 3/8"	4,45	5,43
<hr/>			
780 301 0395	Króciec wej ciowy do szybkozł czki z gwintem wewn trznym 1/8"	3,65	4,45
780 300 9125	Króciec wej ciowy do szybkozł czki z gwintem wewn trznym 1/4"	3,85	4,70
780 300 9141	Króciec wej ciowy do szybkozł czki z gwintem wewn trznym 3/8"	4,65	5,67
<hr/>			
780 406 5606	Króciec wej ciowy do szybkozł czki Ø 6 mm	2,75	3,36
780 400 9161	Króciec wej ciowy do szybkozł czki Ø 9 mm	2,75	3,36
780 401 0372	Króciec wej ciowy do szybkozł czki Ø 13 mm	2,75	3,36
<hr/>			
<b>ZŁ CZKI DWUSTRONNE</b>			
780 600 9185	Zł czka dwustronna z gwintem zewn trznym 1/4"	3,30	4,03
780 603 4996	Zł czka dwustronna z gwintem zewn trznym 3/8"	5,15	6,28
780 600 9207	Zł czka dwustronna z gwintem zewn trznym 1/2"	8,55	10,43
<hr/>			
<b>REDUKCJE</b>			
780 804 2651	Redukcja z gwintem zewn trznym 3/8" x 1/8"	9,60	11,71
780 800 9255	Redukcja z gwintem zewn trznym 3/8" x 1/4"	4,65	5,67
780 801 0490	Redukcja z gwintem zewn trznym 1/2" x 1/4"	10,10	12,32
780 800 9263	Redukcja z gwintem zewn trznym 1/2" x 3/8"	7,55	9,21
<hr/>			
<b>ZŁ CZKI NAKR TNO-WKR TNE</b>			
780 900 9283	Zł czka nakr tno-wkr tna 1/4" x 3/8"	2,90	3,54
780 903 5764	Zł czka nakr tno-wkr tna 1/4" x 1/2"	5,70	6,95
780 900 9291	Zł czka nakr tno-wkr tna 3/8" x 1/2"	5,70	6,95
780 901 1750	Zł czka nakr tno-wkr tna 1/2" x 3/4"	8,10	9,88
<hr/>			
<b>KO CÓWKI DO W Y PNEUMATYCZNYCH</b>			
780 500 9106	Ko cówka do w y Ø 6 mm z gwintem zewn trznym 1/8"	5,10	6,22
780 500 9343	Ko cówka do w y Ø 6 mm z gwintem zewn trznym 1/4"	4,65	5,67
780 500 9351	Ko cówka do w y Ø 6 mm z gwintem zewn trznym 3/8"	4,65	5,67
320 000 0004	Ko cówka do w y Ø 9 mm z gwintem zewn trznym 1/8"	4,95	6,04
780 500 9440	Ko cówka do w y Ø 9 mm z gwintem zewn trznym 1/4"	5,05	6,16
780 500 9483	Ko cówka do w y Ø 9 mm z gwintem zewn trznym 3/8"	5,05	6,16
320 000 0005	Ko cówka do w y Ø 9 mm z gwintem zewn trznym 1/2"	8,95	10,92
<hr/>			
780 503 3767	Ko cówka do w y Ø 13 mm z gwintem zewn trznym 1/4"	6,40	7,81
780 500 9319	Ko cówka do w y Ø 13 mm z gwintem zewn trznym 3/8"	6,40	7,81
320 000 0006	Ko cówka do w y Ø 13 mm z gwintem zewn trznym 1/2"	10,35	12,63
<hr/>			
780 500 9416	Ko cówka do w y Ø 6 mm z gwintem wewn trznym 1/4"	4,95	6,04
780 500 9459	Ko cówka do w y Ø 6 mm z gwintem wewn trznym 3/8"	5,55	6,77
780 500 9432	Ko cówka do w y Ø 9 mm z gwintem wewn trznym 1/4"	4,95	6,04
780 500 9475	Ko cówka do w y Ø 9 mm z gwintem wewn trznym 3/8"	5,30	6,47



Numer katalogowy	Nazwa artykułu	Cena detaliczna PLN: netto	brutto
------------------	----------------	----------------------------	--------

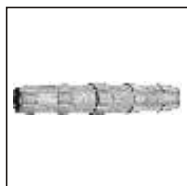

ARMATURA			
<b>Ł CZÓWKI DO W Y</b>			
780 700 9367	Ł czówka do w y dwustronna 6 x 6 mm	4,95	6,04
780 700 9375	Ł czówka do w y dwustronna 9 x 9 mm	4,95	6,04
780 703 7409	Ł czówka do w y dwustronna 13 x 13 mm	6,85	8,36



<b>OPASKI ZACISKOWE</b>			
781 101 7820	Opaska zaciskowa 12-20 mm	2,45	2,99
090 102 6777	Opaska zaciskowa 8-11 mm (opakowanie - 5 szt.)	18,00	21,96
090 102 6807	Opaska zaciskowa 12-20 mm (opakowanie - 5 szt.)	18,00	21,96
090 105 4983	Jednorazowa opaska zaciskowa 11-13 mm (opakowanie - 5 szt.)	14,90	18,18
090 105 4991	Jednorazowa opaska zaciskowa 13-15 mm (opakowanie - 5 szt.)	12,00	14,64

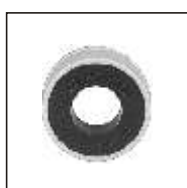

<b>TA MA TEFLONOWA</b>			
090 102 6319	Ta ma teflonowa 12 mb	4,65	5,67



W E PNEUMATYCZNE			
<b>W E SPIRALNE "RILSAN"</b>			
090 105 4940	W PVC spiralny z szybkożł czk i kró cem 8 x 1 mm - 2,5/5,0 mb	53,45	65,21
090 105 4959	W PVC spiralny z szybkożł czk i kró cem 8 x 1 mm - 4,0/7,5 mb	87,90	107,24
090 105 4967	W PVC spiralny z szybkożł czk i kró cem 10 x 1 mm - 6,0/10,0 mb	123,05	150,12



<b>W E Z OPLOTEM</b>			
090 105 4908	W PVC z oplotem 6 mm - 5 mb z szybkożł czk i kró cem	47,65	58,13
090 105 4916	W PVC z oplotem 6 mm - 10 mb z szybkożł czk i kró cem	59,95	73,14
090 105 4924	W PVC z oplotem 9 mm - 10 mb z szybkożł czk i kró cem	66,55	81,19



<b>W E Z OPLOTEM "GUTTASYN"</b>			
G320000625	W PVC z oplotem Ø 6 x 2,5 mm (p <sub>r max</sub> = 20 bar); cena 1 mb; w rolach po 50 mb	1,43	1,75
G320000825	W PVC z oplotem Ø 8 x 2,5 mm (p <sub>r max</sub> = 17 bar); cena 1 mb; w rolach po 50 mb	1,75	2,14
G320000925	W PVC z oplotem Ø 9 x 2,5 mm (p <sub>r max</sub> = 16 bar); cena 1 mb; w rolach po 50 mb	1,88	2,30
G320001025	W PVC z oplotem Ø 10 x 2,5 mm (p <sub>r max</sub> = 15 bar); cena 1 mb; w rolach po 50 mb	2,10	2,56
G320000125	W PVC z oplotem Ø 12,5 x 3,0 mm (p <sub>r max</sub> = 14 bar); cena 1 mb; w rolach po 50 mb	3,25	3,97
G320000013	W PVC z oplotem Ø 13 x 3,5 mm (p <sub>r max</sub> = 13 bar); cena 1 mb; w rolach po 50 mb	3,77	4,60
G320000016	W PVC z oplotem Ø 16 x 3,5 mm (p <sub>r max</sub> = 13 bar); cena 1 mb; w rolach po 50 mb	5,14	6,27
G320000019	W PVC z oplotem Ø 19 x 3,5 mm (p <sub>r max</sub> = 11 bar); cena 1 mb; w rolach po 50 mb	5,35	6,53

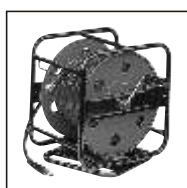

ZWIJACZE DO W Y PNEUMATYCZNYCH			
<b>ZWIJACZE DO W Y PNEUMATYCZNYCH</b>			
090 105 4975	<b>SA 100</b> - zwijacz b bnowy z w em PVC z oplotem; Ø 9 mm/20 mb	239,00	291,58
090 105 4550	<b>SA 200</b> - zwijacz b bnowy z w em PVC z oplotem; Ø 8 mm/8 mb	409,00	498,98
090 106 3427	<b>SA 300</b> - zwijacz b bnowy z w em PVC z oplotem; Ø 8 mm/15 mb	609,00	742,98
090 105 4568	<b>ST 200</b> - zwijacz b bnowy z w em PVC z oplotem; Ø 8,5 mm/30 mb	351,00	428,22



# Pompy





Numer katalogowy	Nazwa artykułu	Cena detaliczna PLN:	
		netto	brutto
<b>POMPY OGRODOWE</b>			
025 030 0042	<b>P 3000 G</b>	276,00	340,38
025 033 0120	<b>P 3300 S</b>	392,00	478,24
025 040 0140	<b>P 4000 S</b>	417,00	508,74
025 055 0006	<b>P 5500 M</b>	1301,00	1587,22
025 006 0009	<b>P 600/1600 W</b>	1983,00	2419,26



<b>HYDROFORY</b>			
025 030 0110	<b>HWW 3000/20 G</b>	492,00	600,24
025 030 0120	<b>HWW 3000/20 S</b>	501,00	611,22
025 040 0120	<b>HWW 4000/20 S</b>	642,00	783,24
025 040 0150	<b>HWW 4000/20 GL</b>	626,00	763,72
025 040 0130	<b>HWW 400/20 S Plus</b>	792,00	966,24
025 055 0014	<b>HWW 550/20 M</b>	1448,00	1766,56
025 055 0022	<b>HWW 550/50 M</b>	2028,00	2474,16
025 016 0003	<b>HV 1600/100 W</b>	3106,00	3789,32
025 016 0011	<b>HV 1600/100 D</b>	3379,00	4122,38



<b>POMPY DO WODY CZYSTEJ Z AUTOMATYK</b>			
025 033 0100	<b>HWA 3300 S</b>	745,00	908,90
025 040 0100	<b>HWA 4000 S</b>	821,00	1001,62
025 055 0100	<b>HWA 5500 M</b>	1680,00	2049,60



<b>POMPY ZANURZENIOWE DO WODY CZYSTEJ</b>			
025 066 0000	<b>TP 6600</b>	256,00	312,32
025 080 0000	<b>TP 8000 S</b>	295,00	359,90
025 130 0000	<b>TP 13000 S</b>	414,00	505,08
025 800 0002	<b>TPF 7000 S</b>	371,00	452,62
025 066 0006	<b>TPF 6600 SN</b>	468,00	570,96
025 075 0013	<b>TP 7500 SI</b>	555,00	677,10
025 120 0009	<b>TP 12000 SI</b>	810,00	988,20
025 075 0100	<b>TDP 7501 S</b>	827,00	1008,94



<b>POMPY ZANURZENIOWE DO WODY CZYSTEJ I BRUDNEJ</b>			
025 140 0000	<b>TPS 14000 S Combi</b>	509,00	620,98
025 160 0000	<b>TPS 16000 S Combi</b>	576,00	702,72



<b>POMPY ZANURZENIOWE DO WODY BRUDNEJ</b>			
025 075 0000	<b>PS 7500 S</b>	317,00	386,74
025 150 0000	<b>PS 15000 S</b>	693,00	845,46
025 180 0000	<b>PS 18000 SN</b>	959,00	1169,98



<b>POMPA ZANURZENIOWA POWODZIOWA</b>			
025 024 0000	<b>PS 24000 SG</b>	2174,00	2652,28





Numer katalogowy	Nazwa artykułu	Cena detaliczna PLN:	
		netto	brutto
<b>POMPY GŁ. BINOWE</b>			
025 040 0055	<b>TBP 4000 M</b>	1684,00	2054,48
025 050 0050	<b>TBP 5000 M</b>	1932,00	2357,04
<b>OSPRZ. T DO POMP</b>			
090 306 3122	Zraszacz SB 2	35,95	43,86
090 306 0778	Zraszacz ogrodowy GB 7	57,40	70,03
090 306 3130	Lanca zraszająca GS 10	78,40	95,65
090 306 3149	Zraszacz powierzchniowy FR 9	78,40	95,65
090 306 3190	20 metrowy w. ogrodowy	157,00	191,54
090 306 1260	Zestaw montażowy MSS 320 - HAW/P	236,00	287,92
090 306 1278	Zestaw montażowy MSS 330 - HWW	256,00	312,32
090 306 1251	Zestaw montażowy MSD 200 - HWW/P	103,00	125,66
090 306 1243	Zestaw montażowy MSD 1000 - HWA	138,00	168,36
090 306 3750	Gumowe uszczelki	9,85	12,02
090 306 1340	W. w metalowym oplocie	72,50	88,45
090 306 1227	Standardowy w. ss. cy, 4 m	103,00	125,66
090 306 1235	Standardowy w. ss. cy, 7 m	135,00	164,70
090 306 1200	Profesjonalny w. ss. cy, 4 m	167,00	203,74
090 306 1219	Profesjonalny w. ss. cy, 7 m	226,00	275,72
090 306 1332	Gumowa uszczelka - poł. czenie w. y	9,85	12,02
090 306 1324	Gumowa uszczelka w. - króciec	9,85	12,02
090 302 7967	Gumowa uszczelka do szybkozł. czek	9,95	12,14
090 302 7975	Gumowa uszczelka do poł. cze. pod ci. nieniem	9,95	12,14
090 305 8625	Gumowe podkładki do hydroforów	92,75	113,16
090 306 1367	Boja	95,40	116,39
090 306 1359	Boja z kró. cem	141,00	172,02
090 301 6450	Filtr 1" krótki bez wkładu filtruj. cego	79,70	97,23
090 305 0314	Filtr 1" krótki z wkładem filtruj. cym wielokrotnego u. ytku	150,00	183,00
090 300 9250	Filtr 1" długi bez wkładu filtruj. cego	104,00	126,88
090 305 0306	Filtr 1" długi z wkładem filtruj. cym wielokrotnego u. ytku	178,00	217,16
090 301 4253	Filtr 1 1/2" długi bez wkładu filtruj. cego	178,00	217,16
090 302 8432	Jednokierunkowe wkłady filtruj. ce 1" wersja krótka	22,45	27,39
090 302 8351	Jednokierunkowe wkłady filtruj. ce 1" wersja długa	24,50	29,89
090 302 8440	Wkłady filtracyjne wielokrotnego u. ytku 1" wersja krótka	40,25	49,11
090 302 8360	Wkłady filtracyjne wielokrotnego u. ytku 1" wersja długa	50,35	61,43
090 302 8416	Wkłady filtracyjne wielokrotnego u. ytku 1 1/2" wersja długa	50,35	61,43
090 305 8005	Klucz do filtrów	15,20	18,54
090 306 1316	Zestaw uszczelniający do filtrów	32,60	39,77
090 306 1294	W. z osprz. tem do cz. ci. tłocznej (uchwyt Storza)	258,00	314,76
090 306 1693	Gumowe uszczelki do poł. cze. kłowych Storza	23,50	28,67
090 301 8410	Adapter wielowymiarowy 1" gwint zewn. trzny	15,20	18,54
090 306 1677	Adapter wielowymiarowy 1 1/4"	11,75	14,34
090 306 1685	Adapter wielowymiarowy 1 1/2"	14,05	17,14
090 301 9379	Poł. czenie k. towe 1"	11,90	14,52
090 305 3143	Poł. czenie k. towe 1 1/4"	11,90	14,52
090 306 1375	Zł. cze. kłowe Storza 1 1/2"	68,65	83,75
090 301 9352	Zł. cze. kłowe Storza z rur. przedłu. eniów	97,30	118,71
090 306 3238	Hydromat HM 2	333,00	406,26
090 302 8521	Zabezpieczenie przed prac. na sucho	280,00	341,60
090 102 6319	Ta. ma. teflonowa	4,35	5,31

## KTO DAJE TRZY LATA GWARANCJI, NIE MA NIC DO UKRYCIA.

Metabo wytrzyma tyle, ile sobie Państwo po nim obiecuje. Przymierzamy.

Przymierzenie to znajduje odzwierciedlenie w warunkach gwarancyjnych oferowanych przez Metabo.

Każde elektronarzędzie Metabo posiada rok gwarancji na usterki wynikające z wad materiałowych lub produkcyjnych.

Oprócz tego szybki i efektywny system napraw gwarantuje, że naprawiona maszyna szybko opuści serwis.



3-letnia gwarancja Metabo

Ponadto elektronarzędzia i maszyny do obróbki drewna Metabo można zarejestrować w ciągu czterech tygodni od daty zakupu jako maszyny XXL, co zapewnia użytkownikowi świadczenia serwisowe i naprawcze na okres trzech lat. Należy podkreślić ten fakt, ponieważ zamiennie dostępne przez osiem lat od momentu zakończenia produkcji danego modelu. Dochodzi jeszcze jeden istotny czynnik: większość narzędzi Metabo produkuje się w Niemczech.

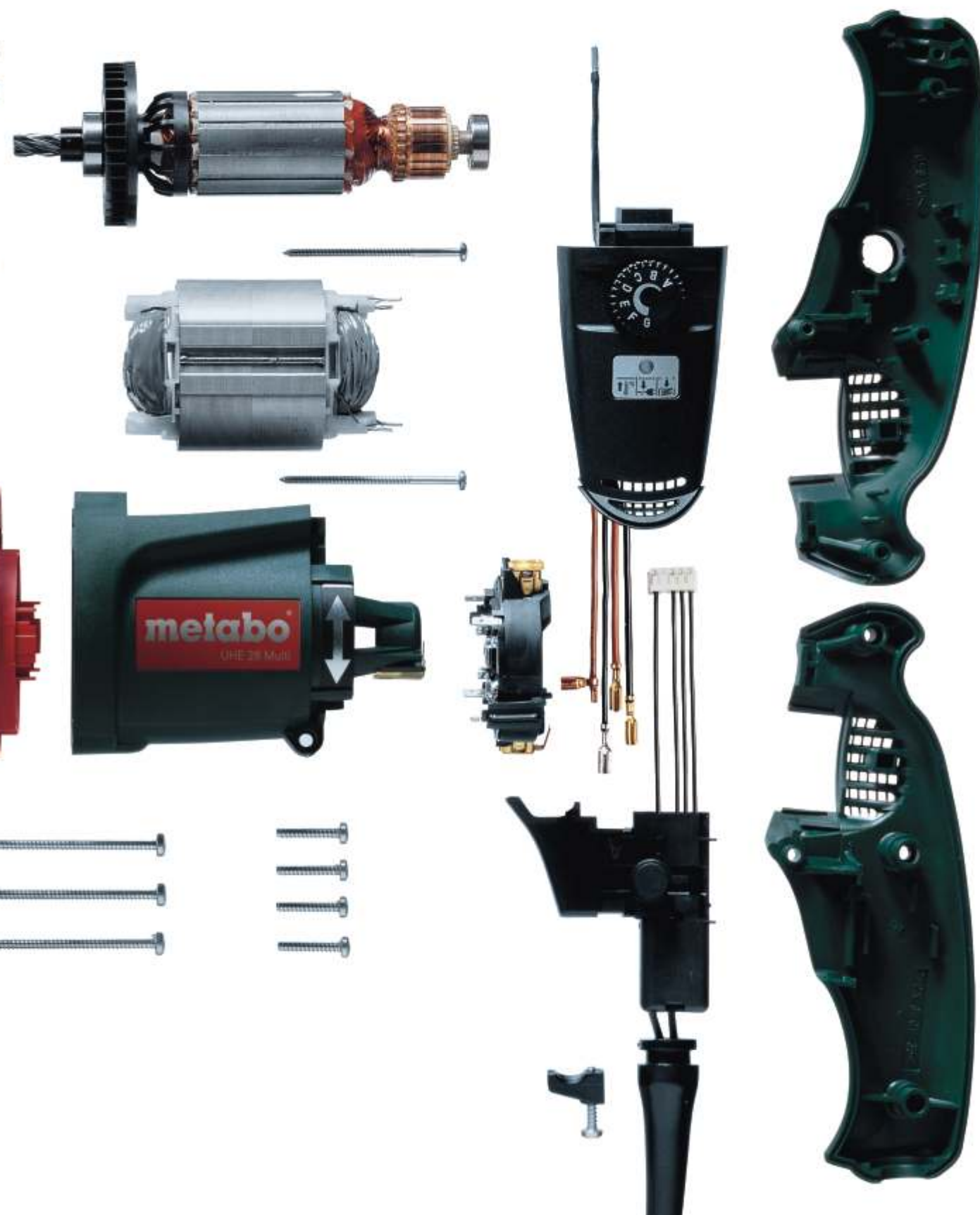



## Trzyletnia gwarancja Metabo Rejestracja: [www.metabo.com/xxl](http://www.metabo.com/xxl)

**WA NE:** Mo cie Pa stwo rozszerzy okres gwarancji na wszystkie elektronarz dzia, maszyny do obróbki drewna, pompy i hydrofory Metabo do 3 lat. Wystarczy dokona rejestracji online pod adresem: [www.metabo.com/xxl](http://www.metabo.com/xxl)

### Metabo Polska Sp. z o.o.

73-110 Stargard Szczeci ski, ul. Gdy ska 28

Telefon 091 579 34 34

Telefax 091 579 34 30

e-mail: [metabo@metabo.pl](mailto:metabo@metabo.pl)

[www.metabo.pl](http://www.metabo.pl)



### 3-letnia gwarancja

Mo cie Pa stwo rozszerzy okres gwarancji na elektronarz dzia, maszyny do obróbki drewna, hydrofory i pompy Metabo do 3 lat. Wystarczy dokona rejestracji online: [www.metabo.com/xxl](http://www.metabo.com/xxl)



### 2-letnia gwarancja na sprarki

2 letnia gwarancja na sprarki obejmuje wszystkie sprarki zakupione po 1 marca 2009 r. Nie jest wymagana rejestracja.



### 3-letnia gwarancja na akumulator

Wszystkie akumulatory z nowej generacji wiertarko-wkrętarek Metabo objęte s 3-letnią gwarancją. Je li akumulator ulegnie uszkodzeniu w ciągu 3 lat od daty zakupu, wymienimy go bezpłatnie.



Czas naprawy gwarancyjnej elektronarz dzia w Serwisie Metabo **to max. 24 godziny.** Dodatkowe informacje na stronie: [www.metabo.pl](http://www.metabo.pl) w zakładce: Serwis i doradztwo.